

Le présent manuel du propriétaire fait partie intégrante du véhicule, il doit donc être fourni avec le véhicule lors de la vente.

Le présent manuel du propriétaire s'applique à tous les modèles de votre véhicule. La description de certains équipements et de certaines fonctions peut ne pas s'appliquer à ce modèle en particulier.

Certaines illustrations de ce manuel du propriétaire représentent des fonctions et des équipements disponibles sur certains modèles, mais pas tous. Votre modèle particulier peut ne pas en être équipé.

Les informations et caractéristiques figurant dans ce manuel étaient en vigueur lors de l'approbation de la publication. Toutefois, Honda Motor Co., Ltd. se réserve le droit d'arrêter ou de modifier les spécifications ou caractéristiques de ses produits à tout moment, sans préavis ni aucune obligation.

Bien que ce manuel concerne les modèles à conduite à droite et à gauche, les illustrations qu'il contient concernent principalement les véhicules à conduite à gauche.

➤ Sécurité de conduite P. 31

Sécurité au volant P. 32 Ceintures de sécurité P. 36 Airbags P. 47

➤ Tableau de bord P. 79

Repères P. 80 Jauges et i-affichage multi-information P. 114

➤ Commandes P. 133

Horloge P. 134 Verrouillage et déverrouillage des portes P. 135
Ouverture et fermeture des vitres P. 153
Réglage des sièges P. 178

➤ Fonctions P. 213

Système audio* P. 214 Fonctionnement de base du système audio P. 220
Informations générales relatives au système audio P. 297

➤ Direction P. 359

Avant de prendre la route P. 360 Traction d'une remorque P. 364 Pendant la conduite P. 370
Plein de carburant P. 437 Economie de carburant P. 441

➤ Entretien P. 443

Avant de procéder à l'entretien P. 444 Système de rappel d'entretien* P. 447
Régénération du filtre à particules diesel (FAP)* P. 478 Remplacement des lampes P. 480
Batterie P. 502 Entretien de la télécommande P. 506

➤ Situations inattendues P. 517

Outils P. 518 En cas de crevaison P. 519 Le moteur ne démarre pas P. 535
Témoin, allumé/clignotant P. 547 Fusibles P. 553
Plein de carburant P. 563 Amorçage du circuit de carburant P. 564

➤ Informations P. 567

Spécifications P. 568 Numéros d'identification P. 574

Sommaire

Sécurité des enfants P. 60

Danger des gaz d'échappement P. 76

Étiquettes de mise en garde P. 77

Ouverture et fermeture du hayon P. 146

Utilisation des commutateurs autour du volant P. 156

Eclairage intérieur/Équipement de confort intérieur P. 187

Système de sécurité P. 149

Réglage des rétroviseurs P. 175

Système de commande de la climatisation* P. 205

Fonctionnement de base du système audio P. 248

Fonctions personnalisées P. 300

Messages d'erreur du système audio P. 293

Système de téléphone mains libres* P. 316

Système de téléphone mains libres P. 340

Freinage P. 415

Accessoires et modifications P. 442

Stationnement du véhicule P. 425

Caméra arrière de recul* P. 435

Programme de maintenance* P. 452

Entretien sous le capot P. 460

Contrôle et entretien des balais d'essuie-glace P. 493

Contrôle et entretien des pneumatiques P. 497

Entretien du système de commande de la climatisation P. 508

Nettoyage P. 511

Démarrage de secours P. 539

Remorquage d'urgence P. 560

Impossible de déplacer le levier de vitesses P. 542

Surchauffe P. 543

Ouverture impossible du hayon P. 562

Dispositifs émettant des ondes radio* P. 576

Aperçu du contenu de la déclaration de conformité CE* P. 578

Guide de référence rapide P. 2

Sécurité de conduite P. 31

Tableau de bord P. 79

Commandes P. 133

Fonctions P. 213

Direction P. 359

Entretien P. 443

Situations inattendues P. 517

Informations P. 567

Index P. 579

Index visuel

Modèle à conduite à gauche

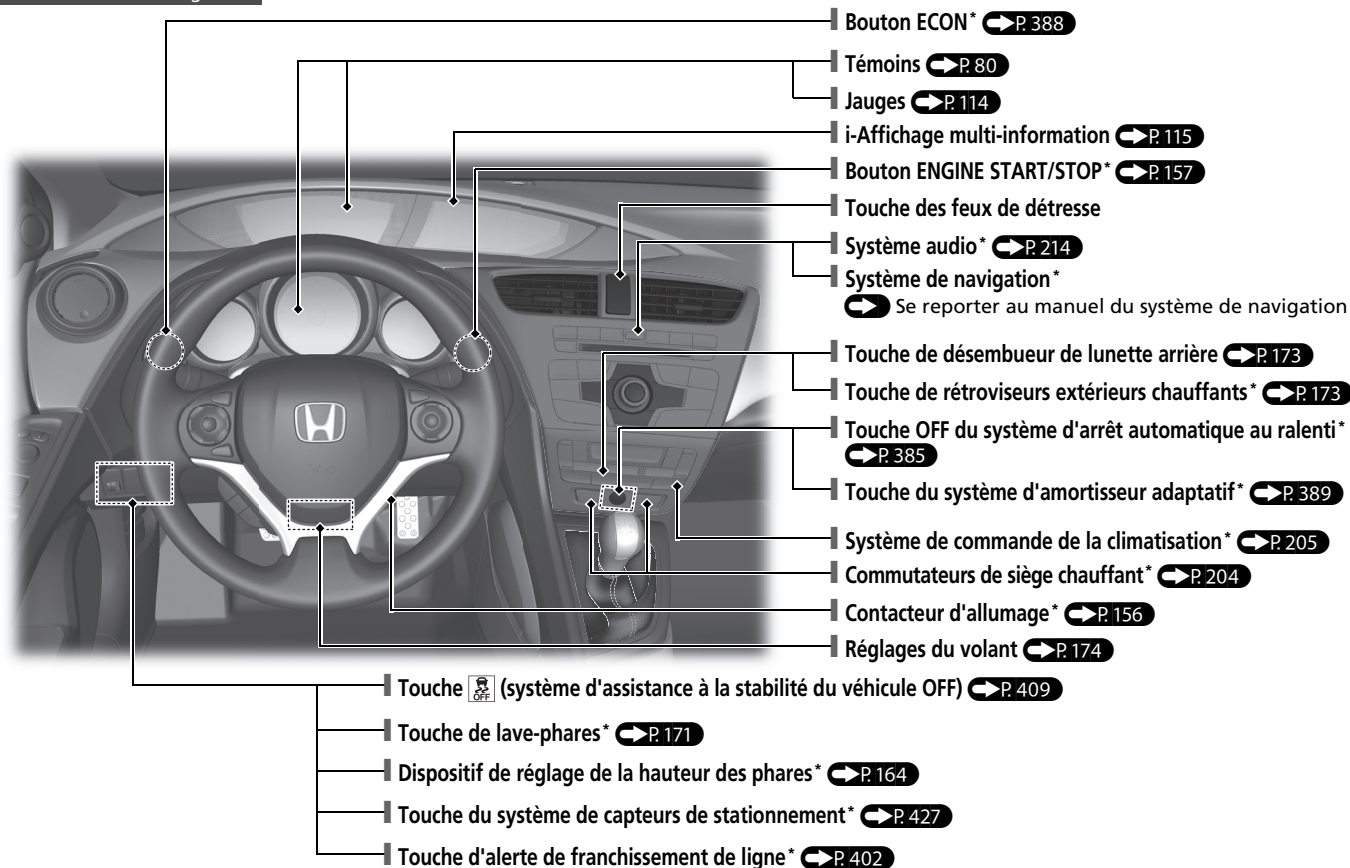

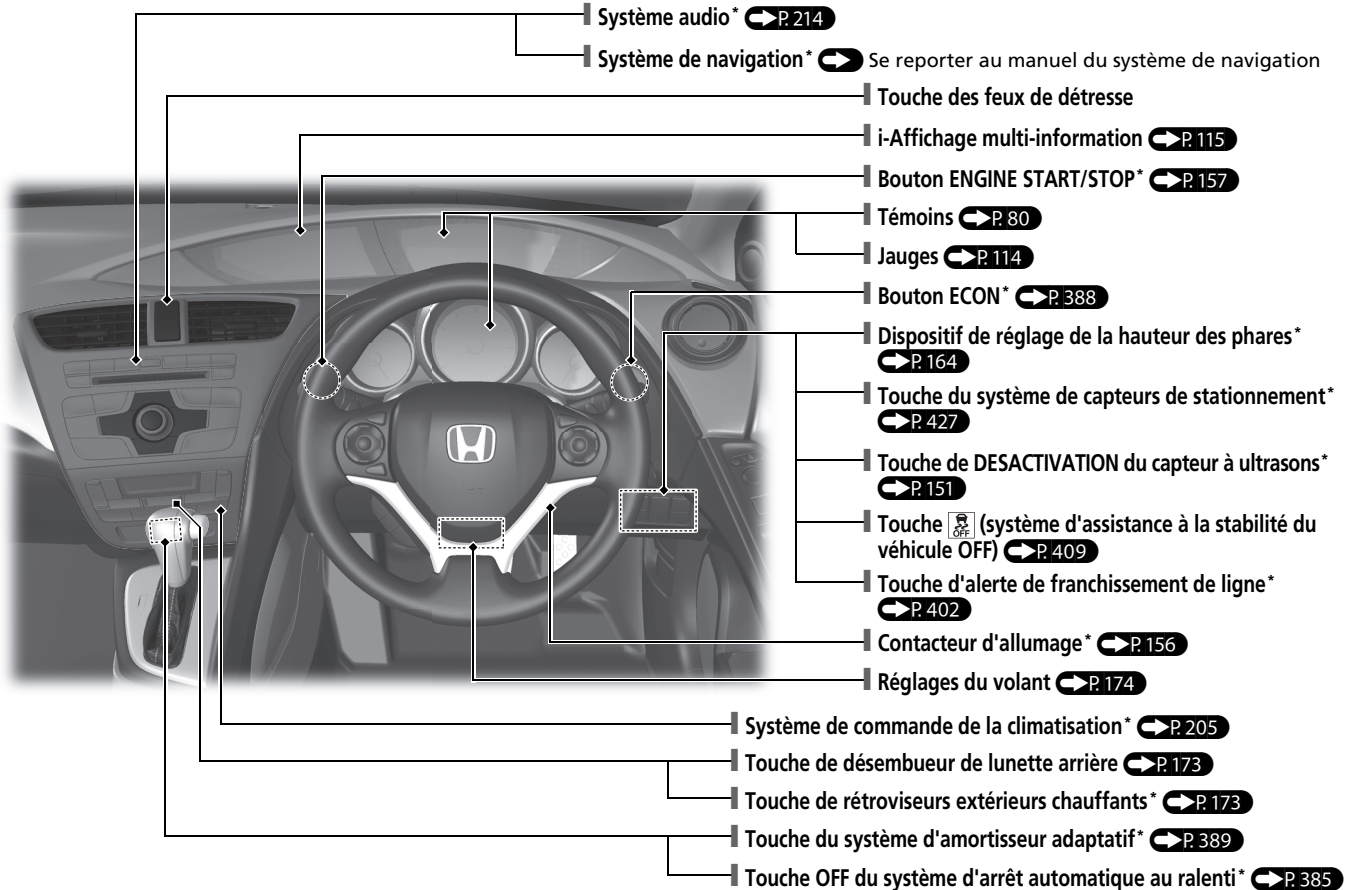

Index visuel

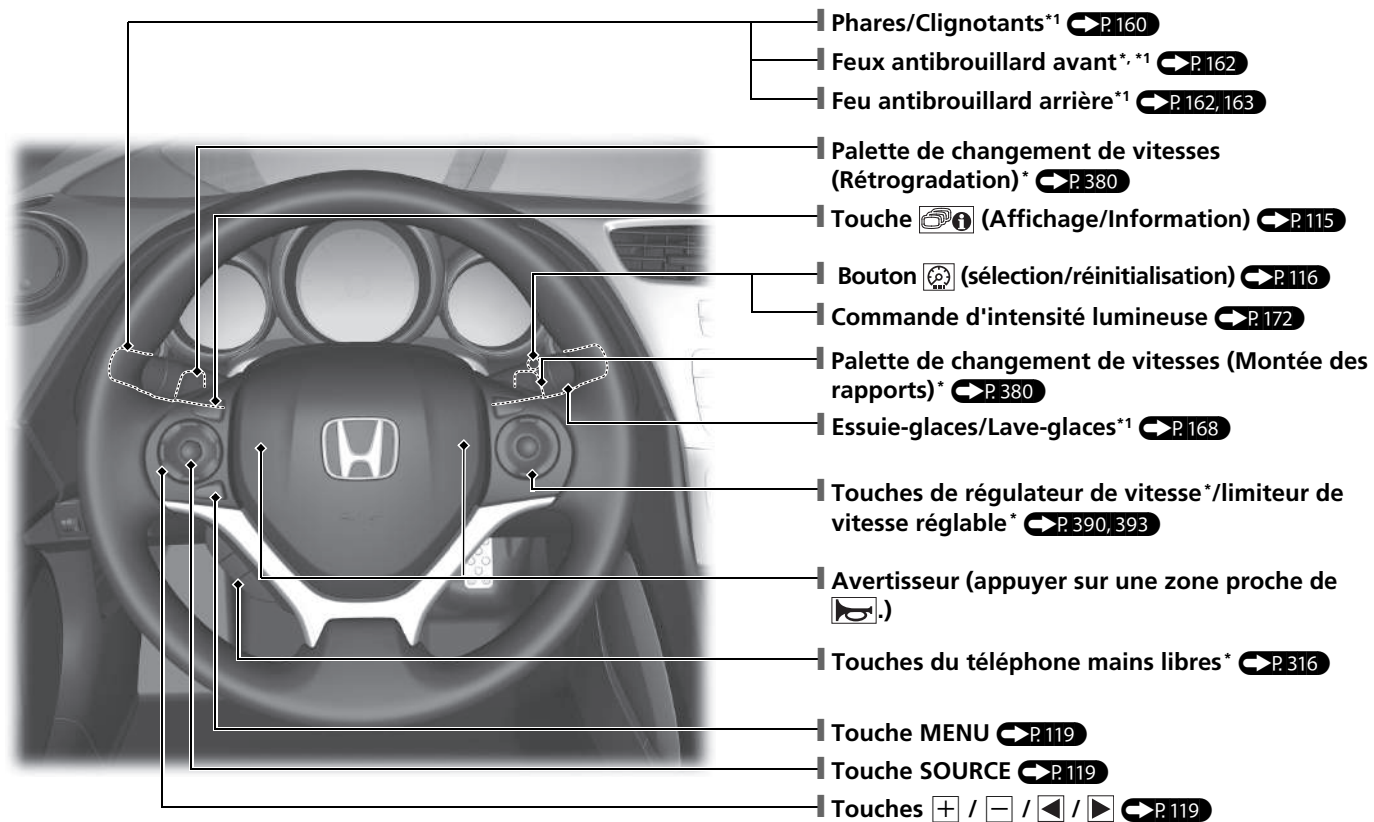

*1 : Véhicules à conduite à gauche représentés. Pour les modèles à conduite à droite, les emplacements des touches sont symétriquement opposés.

Modèle à conduite à gauche

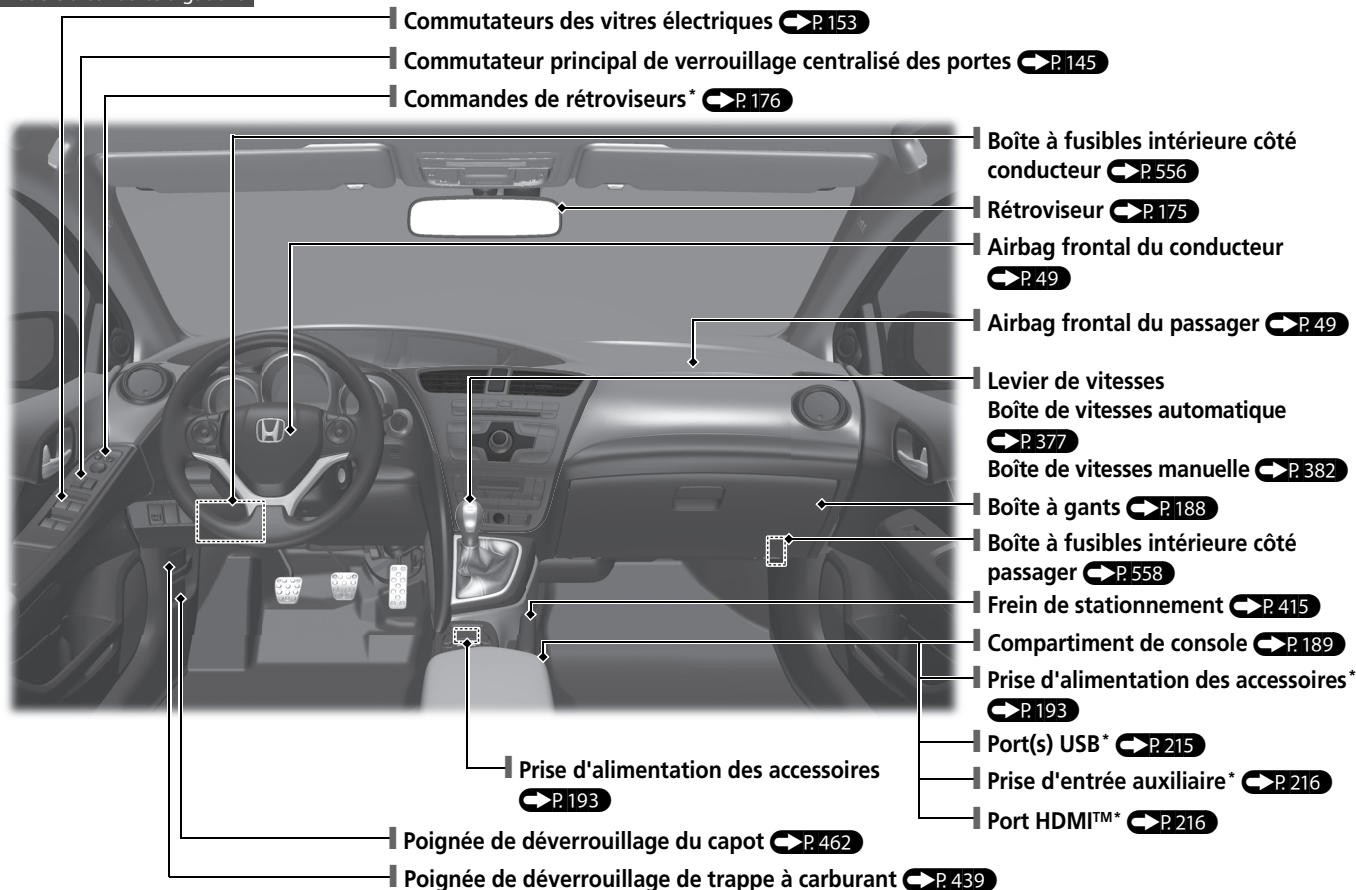

* Non disponible sur tous les modèles

Index visuel

Modèle à conduite à droite

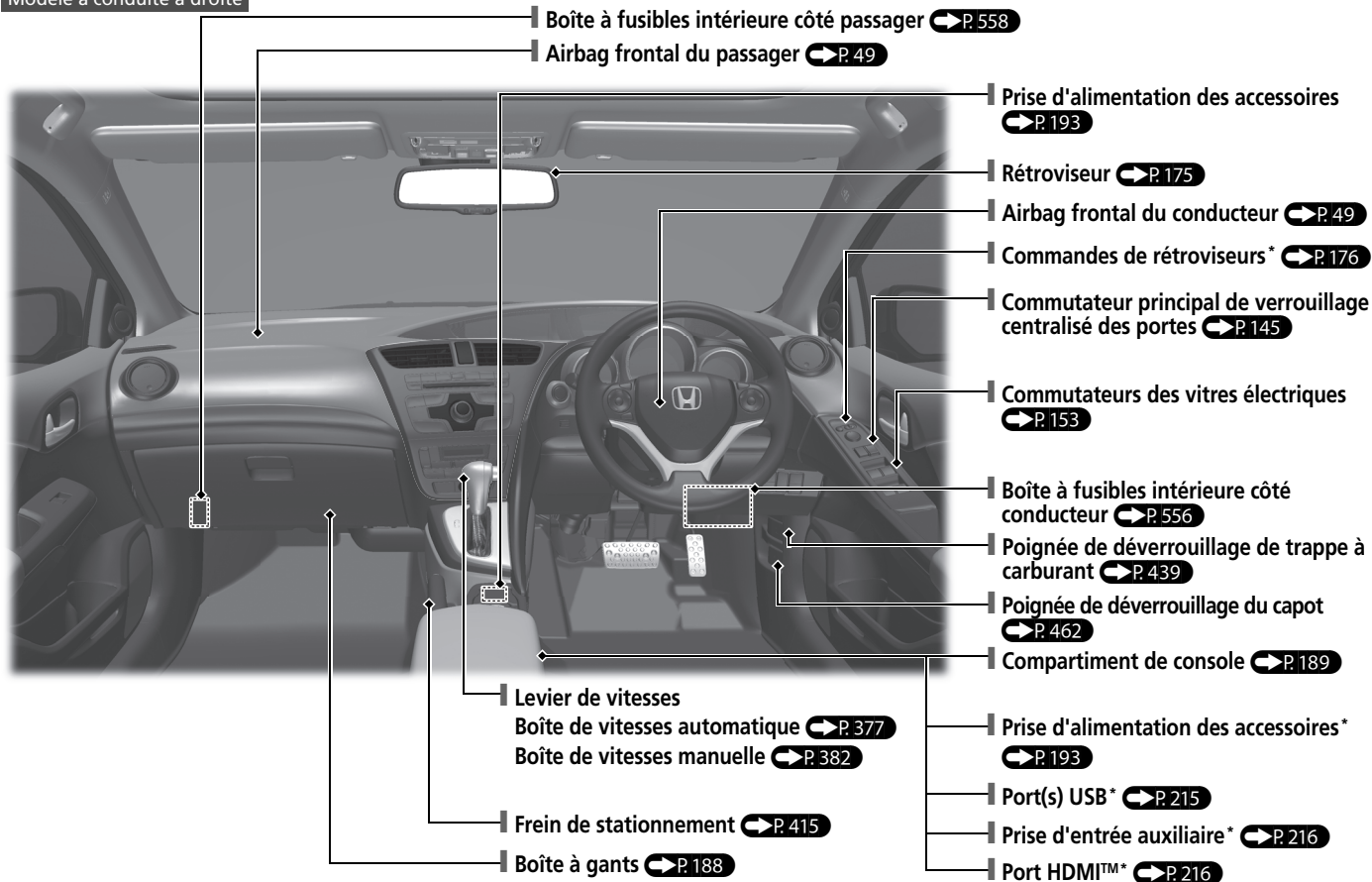

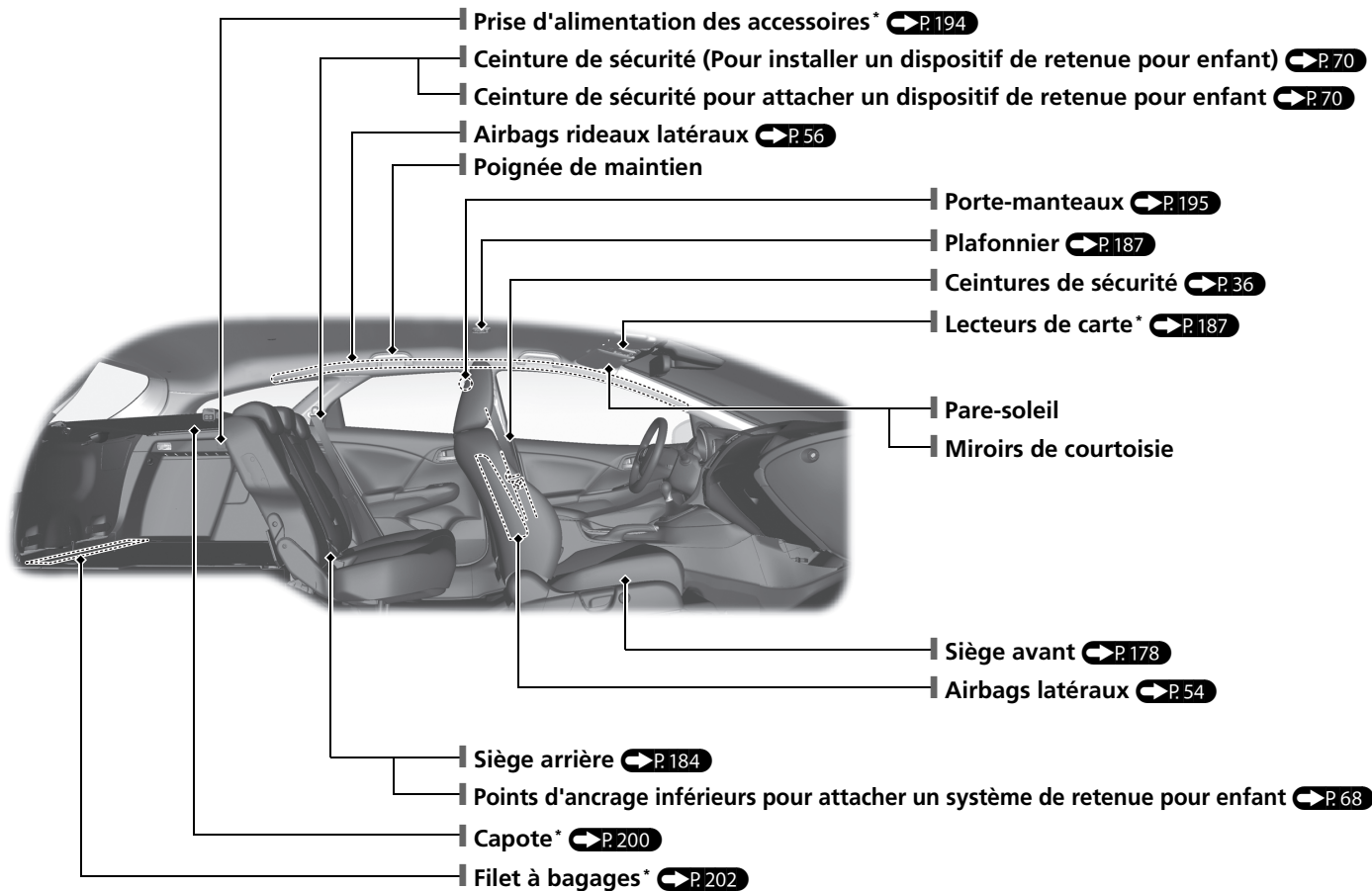

Index visuel

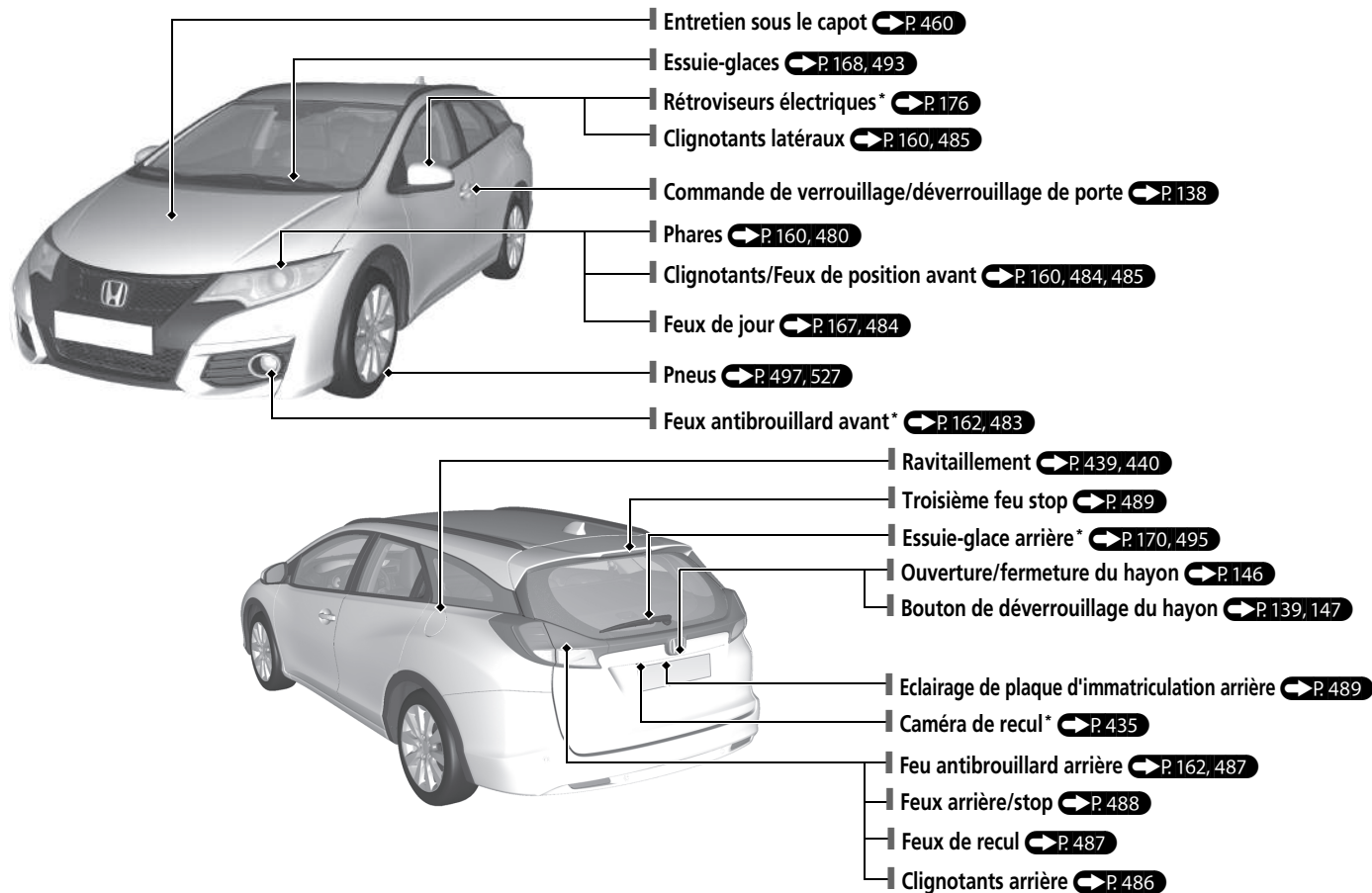

Système Eco Assist*

Economètre

- Change de couleur en fonction de votre style de conduite lorsque le mode ECON est activé.
Vert : conduite économique
Bleu vert : accélération modérée/décélération
Bleu : forte accélération/décélération
- La couleur de l'économètre change en fonction de la façon dont le conducteur utilise les pédales de frein ou d'accélérateur.

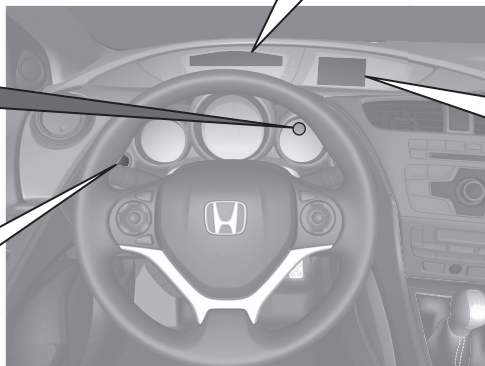

Bouton ECON* ➔ P. 388
Aide à renforcer l'économie de consommation.

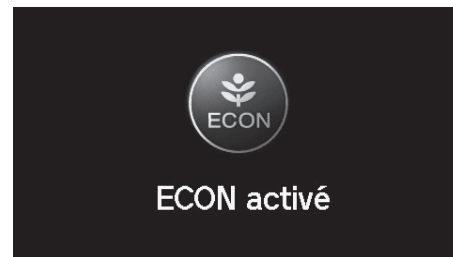

Témoïn de mode ECON* ➔ P. 91
S'allume lorsque le mode ECON est activé.



Ce message s'affiche pendant quelques secondes lorsque le mode ECON est activé.

Fonction arrêt au ralenti automatique*

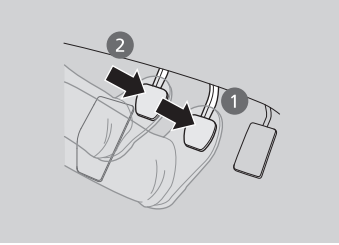
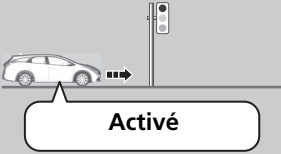
Pour améliorer la consommation de carburant, le moteur s'arrête et redémarre comme indiqué ci-dessous. Lorsque l'arrêt automatique au ralenti est activé, le témoin (vert) s'allume. ➔ P. 385

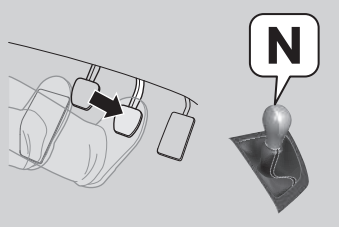
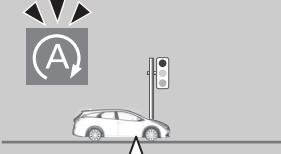
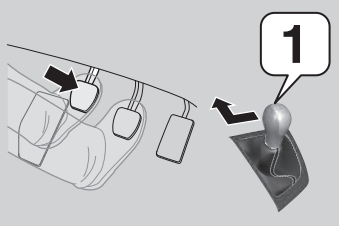
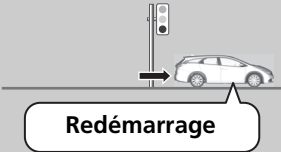
Sur	Boîte de vitesses manuelle	Etat du moteur
<p>Décélération</p> 	<p>1. Enfoncer la pédale de frein. 2. Enfoncer complètement la pédale d'embrayage.</p> 	 <p>Activé</p>
<p>Arrêt</p> 	<ul style="list-style-type: none">• Continuer à enfoncer la pédale de frein.• Mettre le levier de vitesses sur N.• Relâcher la pédale d'embrayage. 	 <p>Désactivé</p>
<p>Démarrage</p>	<p>1. Enfoncer à nouveau la pédale d'embrayage. 2. Mettre le levier de vitesses sur 1. 3. Enfoncer la pédale de frein pour reprendre la conduite.</p> 	 <p>Redémarrage</p>

Sécurité de conduite P.31

Airbags P.47

- Ce véhicule est muni d'airbags destinés à protéger le conducteur et les passagers lors d'une collision modérée à grave.

Sécurité des enfants P.60

- Tous les enfants jusqu'à l'âge de 12 ans doivent être assis à l'arrière.
- Les enfants de petite taille doivent être maintenus dans un dispositif de retenue pour enfant face à la route.
- Les bébés doivent être correctement maintenus dans un dispositif de retenue pour enfant dos à la route attaché sur un siège arrière.

Danger des gaz d'échappement P.76

- Ce véhicule émet des gaz d'échappement dangereux contenant du monoxyde de carbone. Ne pas faire tourner le moteur dans des endroits clos où le monoxyde de carbone peut s'accumuler.

Ceintures de sécurité P.36

- Boucler sa ceinture de sécurité et s'asseoir bien droit, bien adossé au dossier.
- Vérifier que les passagers ont attaché correctement leur ceinture de sécurité.

Liste de vérification avant la conduite P.35

- Avant de prendre la route, vérifier que les sièges avant, les appuie-têtes, le volant et les rétroviseurs ont été correctement réglés.

















Attacher votre ceinture ventrale le plus bas possible.

Tableau de bord P.79





Jauges P.114 /i-Affichage multi-information P.115 /Indicateur de système P.80

Témoins de système





-  Témoin de dysfonctionnement
-  Témoin de pression d'huile faible
-  Témoin du système de charge
-  Témoin de système antiblocage des freins (ABS)
-  Témoin du système d'assistance de stabilité du véhicule (VSA)
-  Témoin VSA OFF
-  Témoin d'ouverture de porte/hayon
-  Témoin de mode ECON*
-  Témoin du système d'immobilisation
-  Témoin de frein de stationnement et de système de freinage (Rouge)
-  Témoin du système de freinage (orange)
-  Témoin du système d'accès sans clé*
-  Témoins de clignotants et feux de détresse
-  Témoin du système de surveillance de l'angle mort*













Témoins de système

-  Témoin du système d'avertissement de perte de pression/basse pression des pneus
-  Témoin du système de direction assistée électrique (EPS)
-  Témoin du système actif de freinage d'urgence en ville (CTBA)*
-  Témoin d'alerte anticollision frontale*
-  Témoin d'alerte de franchissement de ligne*

Témoins de feux

-  Témoin de feux allumés
-  Témoin de feux de route
-  Témoin d'antibrouillards avant*
-  Témoin d'antibrouillards arrière

Témoins de système

-  Témoin d'arrêt automatique au ralenti (vert)*
-  Témoin du système d'arrêt automatique au ralenti (orange)*
-  Témoin des bougies de préchauffage*
-  Témoin de bas niveau de carburant
-  Témoin de rappel de ceinture de sécurité
-  Témoin de système de retenue supplémentaire
-  Témoin du système de prise en charge des feux de route (HSS)*
-  Témoin principal du régulateur de vitesse*
-  Témoin de limiteur de vitesse réglable*
-  Témoin de message système
-  Indicateur de position du levier de vitesses*
-  Témoin M (mode de changement de vitesse séquentiel)/Témoin de rapport engagé*/Indicateur de changement de vitesse

Commandes P.133





Horloge P.134

Modèles avec système de navigation

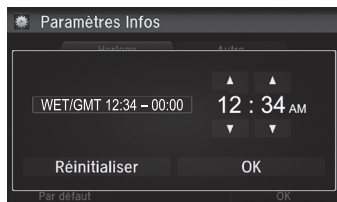
Les satellites GPS envoient des signaux au système de navigation, ce qui permet la mise à jour automatique de la montre.











Modèles à deux écrans



- 1 Appuyer sur le bouton .
- 2 Sélectionner **Paramètres**.
- 3 Sélectionner **Info**.
- 4 Sélectionner l'onglet **Horloge**.
- 5 Sélectionner **Réglage horloge**.
- 6 Sélectionner  ou  pour changer l'heure.
- 7 Sélectionner  ou  pour changer les minutes, puis sélectionner **OK**.

Modèles à un écran



- 1 Appuyer sur le bouton **MENU**.
- 2 Sélectionner **Réglage horloge** avec la touche  / , puis appuyer sur la touche **SOURCE**.
- 3 Appuyer sur la touche  /  pour basculer entre les formats **12 H** et **24 H**.
- 4 Sélectionner les heures ou minutes avec la touche  / .
- 5 Appuyer sur la touche  /  pour augmenter ou diminuer la valeur de réglage.
- 6 Sélectionner  avec la touche  / , puis appuyer sur la touche **SOURCE** pour valider la sélection.

Bouton ENGINE START/STOP* P.157

Appuyer sur la touche pour modifier le mode d'alimentation du véhicule.



* Non disponible sur tous les modèles

Clignotants ➔ P.160

Levier de commande de clignotants

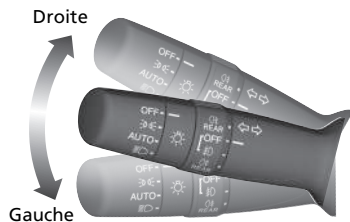

Feux ➔ P.160

Commutateurs d'éclairage

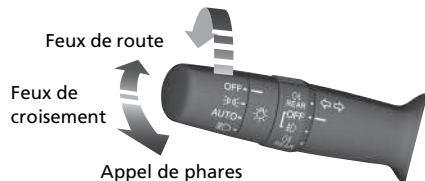

Essuie-glaces et lave-glaces

➔ P.168

Levier de commande d'essuie-glace/lave-glace

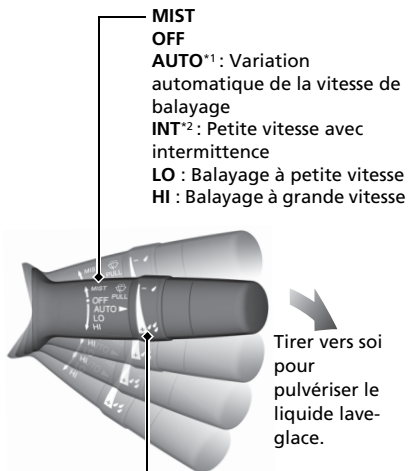

Bague de réglage

- ☾ : Faible sensibilité^{*1}
- ☾☾ : Vitesse inférieure, moins de balayages^{*2}
- ☾☾☾ : Haute sensibilité^{*1}
- ☾☾☾☾ : Vitesse supérieure, plus de balayages^{*2}

*1 : Modèles avec essuie-glaces intermittents automatiques

*2 : Modèles sans essuie-glaces intermittents automatiques

Volant ➔ P.174

- Pour régler, tirer le levier de réglage vers soi, placer le volant dans la position désirée, puis verrouiller le levier.

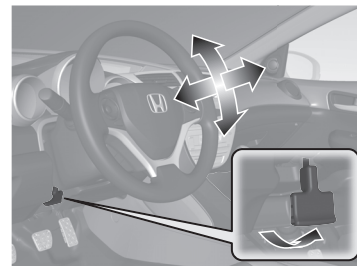

Déverrouillage des portes avant de l'intérieur ➔ P.144

- Tirer l'une des poignées intérieures pour déverrouiller et ouvrir la porte en un seul mouvement.

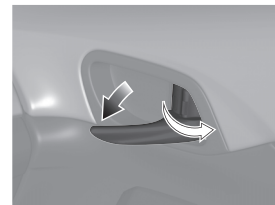

Hayon P.146

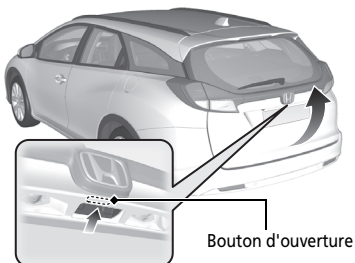

Modèles sans système d'accès sans clé

- Déverrouiller toutes les portes, puis appuyer sur le bouton d'ouverture du hayon et soulever le hayon pour l'ouvrir.

Modèles avec système d'accès sans clé

- Appuyer sur le bouton d'ouverture du hayon pour déverrouiller et ouvrir le hayon en tenant la télécommande sans clé.

Rétroviseurs électriques *

 P.176

- Avec le contacteur d'allumage sur MARCHE ^{*1}, déplacer le commutateur de sélection sur L ou R.
- Pour régler le miroir du rétroviseur, appuyer sur le côté correspondant du commutateur de réglage.
- Appuyer sur la touche de rabattement* pour rabattre ou déployer les rétroviseurs.

Touche de rabattement* Commutateur de sélection

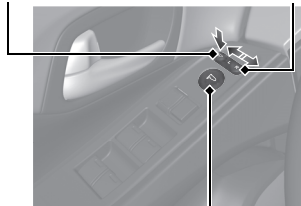

Commutateur de réglage

Vitres électriques P.153

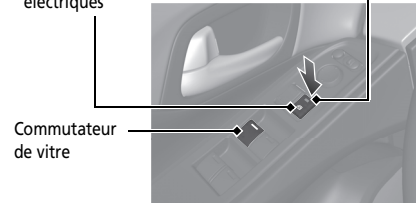

- Avec le contacteur d'allumage sur MARCHE ^{*1}, ouvrir et fermer les vitres électriques.
- Si le bouton de verrouillage des vitres électriques se trouve en position désactivée, tous les passagers peuvent ouvrir et fermer leur vitre à l'aide de leur propre commutateur.
- Si le bouton de verrouillage des vitres électriques se trouve en position activée (témoin allumé), le commutateur de la vitre de chaque passager est désactivé.

Bouton de verrouillage des vitres électriques Témoin







*1 : Les modèles équipés du système d'accès sans clé ont un bouton **ENGINE START/STOP** au lieu d'un contacteur d'allumage.

Système de commande de la climatisation * P.205

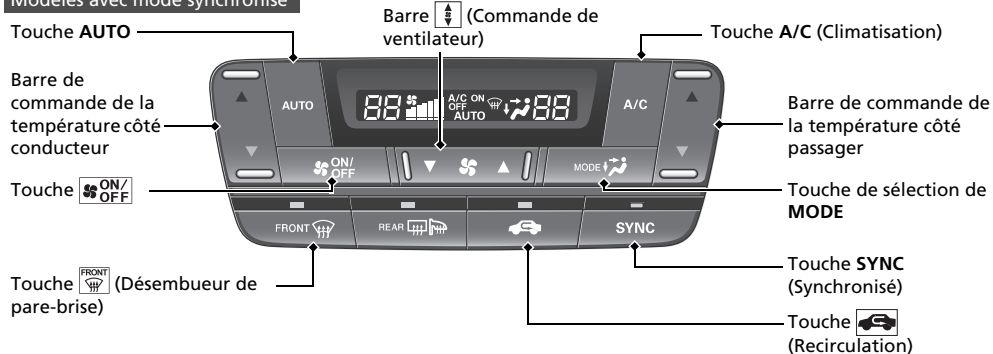
- Appuyer sur la touche **AUTO** pour activer le système de commande de climatisation.
- Appuyer sur la touche  pour activer et désactiver cette fonction.
- Appuyer sur la touche  pour dégivrer le pare-brise.

Modèles avec mode synchronisé



-  L'air sort des aérateurs de planche de bord.
-  L'air sort des aérateurs de plancher et de planche de bord.
-  L'air sort des aérateurs de plancher.
-  L'air sort des aérateurs de plancher et de désembueur du pare-brise.

Modèles sans mode synchronisé

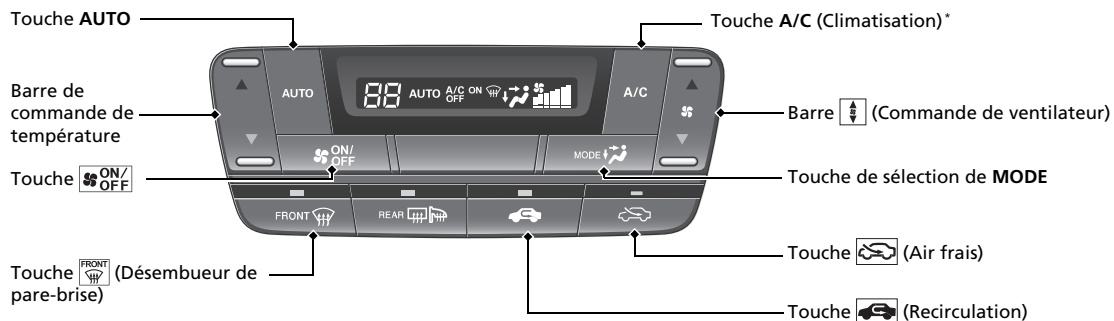

Fonctions P.213

Système audio* P.214

Modèles à un écran

i-affichage
multi-information

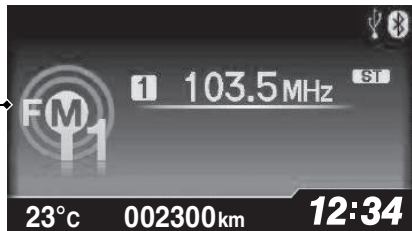

Modèles sans système DAB (diffusion audio numérique)

Modèles avec système DAB (diffusion audio numérique)

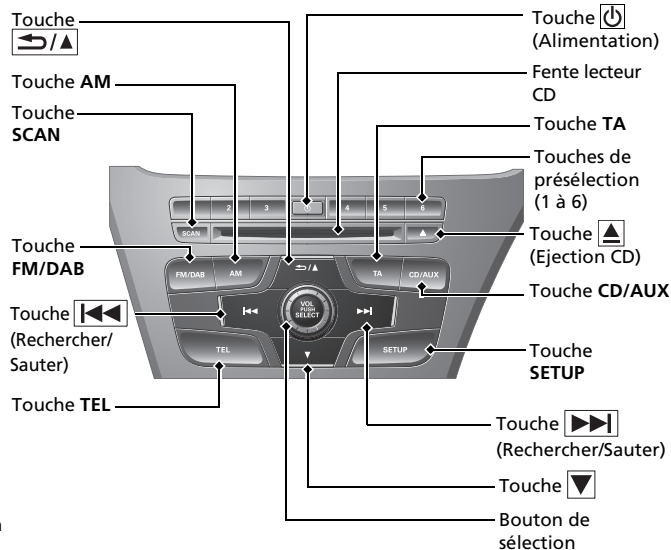
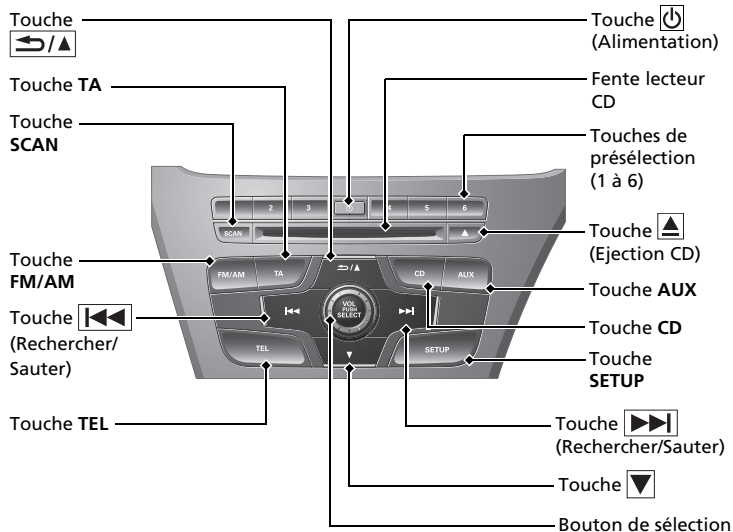

* Non disponible sur tous les modèles

Modèles à deux écrans

Pour en savoir plus sur le fonctionnement du système de navigation, ➡ se reporter au manuel du système de navigation



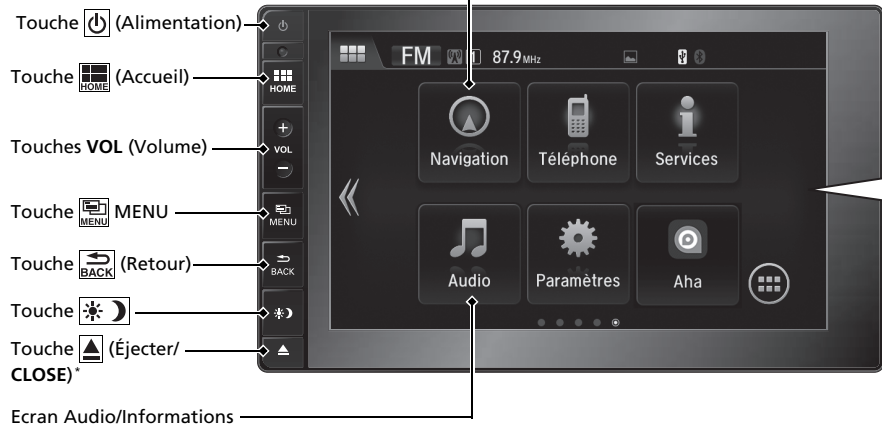

i-affichage multi-information

Modèles avec système de navigation



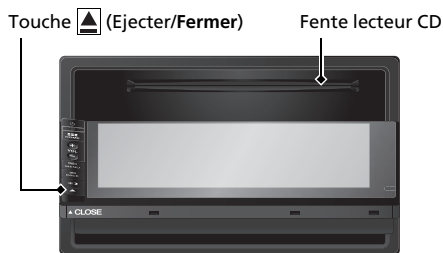

- Appuyer sur la touche [Éjecter/Fermer] pour ouvrir l'écran.

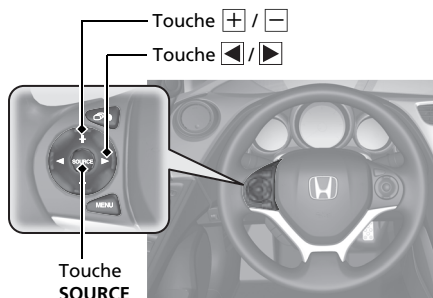

- Appuyer sur la touche  (Ejecter/Fermer) pour remettre l'écran en position verticale.

Commandes audio à distance



- Touche  Appuyer pour augmenter/réduire le volume.
- Touche SOURCE

Modèles à un écran

Appuyer pour modifier le mode audio : FM1/FM2/DAB1*/DAB2*/LW/MW/CD/AUX.

Modèles à deux écrans

Appuyer pour modifier le mode audio : FM/LW/MW/DAB/CD*/USB/iPod/Apps/Audio Bluetooth®/AUX HDMI™.

- Touche  Radio : Appuyer pour modifier la station présélectionnée. Maintenir appuyé pour sélectionner la station à signal fort suivante ou précédente.

Dispositif CD/USB :

Appuyer pour avancer jusqu'au début du morceau suivant ou pour revenir au début du morceau actuel. Maintenir enfoncé pour passer à un autre dossier.

Conduite P.359

Boîte de vitesses manuelle P.382

Boîte de vitesses automatique P.377

- Amener le levier de vitesses à la position **P** et enfoncer la pédale de frein avant de démarrer le moteur.

Passage des rapports

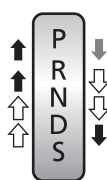

Enfoncer la pédale de frein et appuyer sur le bouton de déverrouillage pour sortir de la position **P**.

Déplacer le levier de vitesses sans appuyer sur le bouton de déverrouillage.

Appuyer sur le bouton de déverrouillage pour pouvoir déplacer le levier de vitesses.

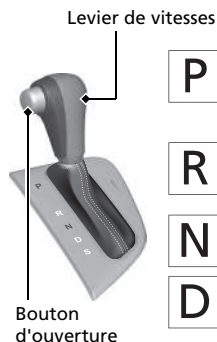

P

Stationnement

Arrêter ou démarrer le moteur.
La boîte de vitesses est verrouillée.

R

Marche arrière

Pour effectuer une marche arrière.

N

Point mort

La boîte de vitesses n'est pas verrouillée.

D

Marche avant

Conduite normale.

Sur les modèles avec palettes de changement de vitesses, il est possible d'utiliser le mode de changement de vitesse séquentiel.

S

Position S

Le mode de changement de vitesse séquentiel peut être utilisé.

Palettes de changement de vitesses* P.379

- Les palettes de changement de vitesses permettent de changer de vitesse comme sur une boîte de vitesses manuelle (1ère à 5ème). Ceci s'avère utile lors de l'utilisation du frein moteur.
- Lorsque le levier de vitesses se trouve en position **D** : La boîte de vitesses revient en mode automatique lorsque le système détecte que le véhicule roule en vitesse de croisière.
- Lorsque le levier de vitesses se trouve en position **S** : Maintient la vitesse sélectionnée et le témoin **M** s'allume.

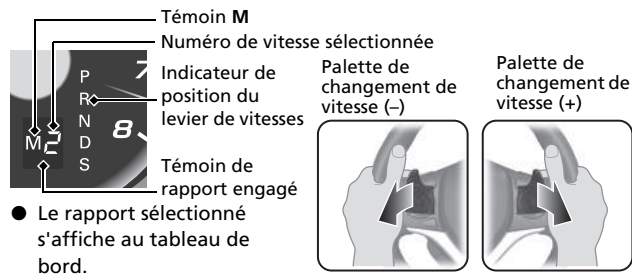

- Le rapport sélectionné s'affiche au tableau de bord.



Touche VSA OFF P.409

- Le système de contrôle électronique de trajectoire (VSA) permet de stabiliser le véhicule en virage et de préserver la traction à l'accélération sur des chaussées meubles ou glissantes.
- Le VSA s'active automatiquement lors du démarrage du moteur.
- Pour activer ou désactiver le VSA, maintenir le bouton enfoncé jusqu'à ce qu'un bip retentisse.

Régulateur de vitesse *

 P.390

- Le régulateur de vitesse de croisière permet de maintenir une vitesse de consigne sans garder le pied sur la pédale d'accélérateur.
- Pour utiliser le régulateur de vitesse, appuyer sur la touche **MAIN**. Sélectionner le régulateur de vitesse en appuyant sur la touche **LIM**, puis sur **-/SET** lorsque la vitesse du véhicule est supérieure à 30 km/h.

Limiteur de vitesse réglable * P.393

- Ce dispositif permet de régler une vitesse maximale qui ne peut être dépassée, même en enfonçant la pédale d'accélérateur.
- Pour utiliser le limiteur de vitesse réglable, appuyer sur la touche **MAIN**. Sélectionner le limiteur de vitesse réglable en appuyant sur la touche **LIM**, puis sur **-/SET** lorsque le véhicule a atteint la vitesse souhaitée.
- La vitesse du véhicule est réglable entre 30 km/h et 250 km/h.

Système d'avertissement de perte de pression (DWS)

 P.413

Le système DWS interprète un changement dans la rotation des roues comme une diminution de la pression de gonflage.

Plein de carburant

Carburant recommandé : Essence super sans plomb à indice d'octane recherche de 95 ou plus exigé

Capacité du réservoir de carburant : 50 l

1 Tirer la poignée de déverrouillage de trappe à carburant située sous l'angle inférieur gauche/droit du tableau de bord.

2 Tourner lentement le bouchon de réservoir de carburant pour le retirer.

3 Placer le bouchon dans le support situé dans la trappe à carburant.

4 Une fois le ravitaillement terminé, revisser le bouchon jusqu'à ce qu'il produise un déclic au moins une fois.

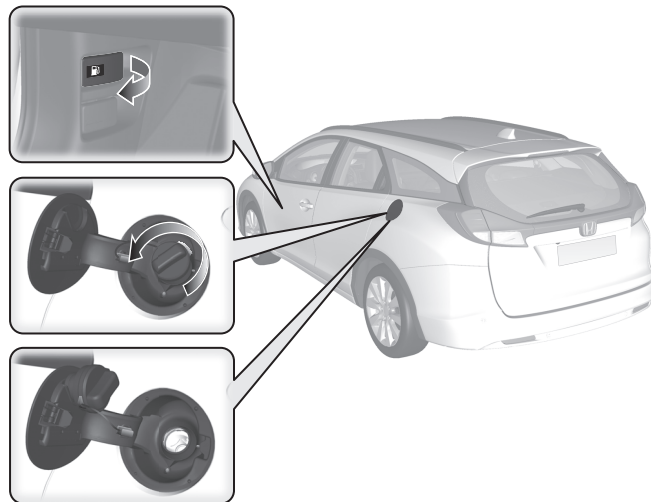

Plein de carburant P. 438

Carburant recommandé : Gazole standard conforme à la norme EN 590

Capacité du réservoir de carburant : 50 l

1 Tirer la poignée de déverrouillage de trappe à carburant située sous l'angle inférieur gauche/droit du tableau de bord.

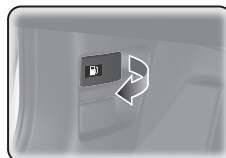

2 Après le ravitaillement, attendre environ 10 secondes avant de retirer le pistolet de remplissage.

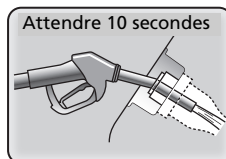

Entretien P.443

Sous le capot P.460

- Vérifier l'huile moteur, le liquide de refroidissement du moteur et le lave-glace. Faire l'appoint selon besoin.
- Vérifier le liquide de frein et le liquide d'embrayage*.
- Contrôler l'état de la batterie tous les mois.

- 1 Tirer la poignée de déverrouillage du capot située sous l'angle inférieur gauche/droit du tableau de bord.

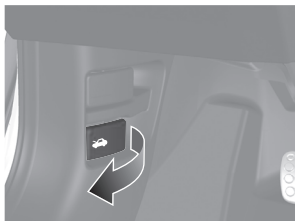

- 2 Localiser le levier de déverrouillage du capot, le tirer vers le haut et soulever le capot.



- 3 Une fois terminé, fermer le capot et s'assurer qu'il est parfaitement verrouillé.

Balais d'essuie-glace P.493

P.493

- Remplacer les balais s'ils laissent des traînées sur le pare-brise.

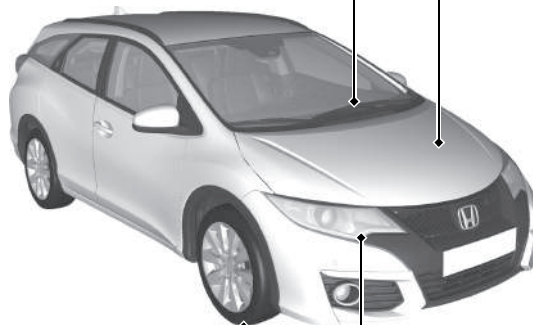

Pneus P.497

- Inspecter régulièrement les pneus et roues.
- Vérifier régulièrement la pression de gonflage.
- Poser des pneus hiver pour la conduite dans des conditions hivernales.

Feux P.480

- Inspecter régulièrement tous les feux.

Situations inattendues P.517

Crevaison P.519

Modèles avec roue de secours

- Se garer dans un endroit sûr et remplacer la roue crevée par la roue de secours compacte se trouvant dans le compartiment à bagages.

Modèles avec trousse de réparation des pneus

- Se garer dans un endroit sûr et réparer la roue crevée à l'aide du kit de réparation provisoire.



Le moteur ne démarre pas

 P.535

- Si la batterie est déchargée, procéder à un démarrage de secours à l'aide d'une batterie d'appoint.

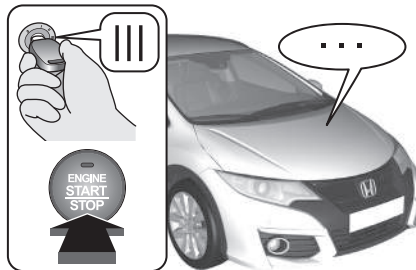

Surchauffe du moteur

 P.543

- Se garer dans un endroit sûr. S'il n'y a pas de dégagement de vapeur provenant de dessous du capot, ouvrir le capot moteur et laisser le moteur refroidir.



Les témoins s'allument P.547

- Chercher les feux de détresse et consulter le manuel du propriétaire.

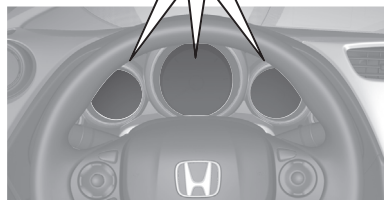

Fusible grillé P.553

- Si un dispositif électrique ne fonctionne pas, vérifier si un fusible n'est pas grillé.

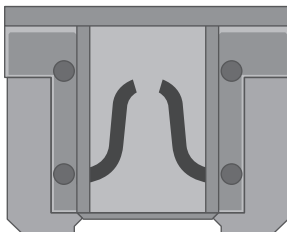

Remorquage d'urgence

 P.560

- Si le véhicule doit être remorqué, contacter un service de remorquage professionnel.



Que faire lorsque



Le contacteur d'allumage ne passe pas de **0** à **I***1.
Pourquoi ?



- Il se peut que le volant soit verrouillé.
- Essayer de tourner le volant à gauche et à droite tout en tournant la clé de contact.
- Braquer le volant à gauche et à droite tout en appuyant simultanément sur la touche **ENGINE START/STOP**.



Il est impossible de tourner le contacteur d'allumage de **I** à **0***1 et de sortir la clé.
Pourquoi ?



Le levier de vitesses doit être amené en position **P**.



Pourquoi la pédale de frein émet-elle de légères pulsations lors du serrage des freins ?



Ceci peut se produire lorsque le système ABS s'active et cela n'indique pas la présence d'une anomalie. Maintenir une pression ferme et constante sur la pédale de frein. Ne jamais « pomper » sur la pédale de frein.

*1 : Les modèles équipés du système d'accès sans clé ont un bouton **ENGINE START/STOP** au lieu d'un contacteur d'allumage.

Q La porte arrière ne peut pas être ouverte de l'intérieur du véhicule. Pourquoi ?

R Vérifier si la serrure sécurité enfant est sur la position de verrouillage. Si c'est le cas, ouvrir la porte arrière à l'aide de la poignée de porte extérieure. Pour annuler cette fonction, pousser le levier en position de déverrouillage.

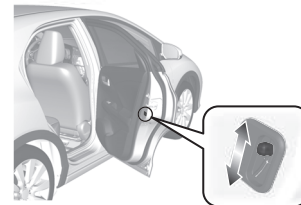

Q Pourquoi les portes se verrouillent-elles après les avoir déverrouillées à l'aide de la télécommande ?

R Si une porte n'est pas ouverte dans un délai de 30 secondes, les portes se verrouillent de nouveau automatiquement pour protéger le véhicule.

Q Pourquoi un bruiteur se fait-il entendre à l'ouverture de la porte conducteur ?

R Le bruiteur retentit lorsque :

- Les feux extérieurs sont restés allumés.
- Le mode d'alimentation* est sur ACCESSOIRES.
- L'arrêt automatique au ralenti* est activé.



Pourquoi un bruiteur se fait-il entendre lors de la conduite ?



Le bruiteur retentit lorsque :

- Le conducteur et/ou le passager avant n'ont pas bouclé leur ceinture de sécurité.
- Le levier de frein de stationnement n'est pas complètement desserré.



Pourquoi se produit-il un grincement lorsque j'appuie sur la pédale de frein ?



Il se peut que les plaquettes de frein doivent être remplacées. Faire inspecter le véhicule par un réparateur agréé.



Modèles essence

Est-il possible d'utiliser de l'essence sans plomb à indice d'octane recherche (RON) de 91 ou plus sur ce véhicule ?



Essence sans plomb à indice d'octane recherche de 95 ou plus recommandée.

Le véhicule est conçu pour fonctionner avec du carburant super sans plomb à indice d'octane recherche de 95 ou plus. Si cet indice d'octane n'est pas disponible, il est possible d'utiliser temporairement du carburant ordinaire sans plomb d'un indice d'octane recherche de 91 ou plus.

L'utilisation de carburant sans plomb classique peut provoquer des bruits métalliques au niveau du moteur et affecter ses performances. L'utilisation à long terme d'essence classique peut endommager le moteur.

Enregistreurs de données

Votre véhicule est équipé de plusieurs dispositifs communément appelés enregistreurs de données. Ils enregistrent en temps réel différents types de données du véhicule, telles que le déploiement des airbags SRS et les dysfonctionnements des composants du système SRS.

Ces données appartiennent au propriétaire du véhicule et ne sont accessibles à personne d'autre, sauf dans le cas d'exigences légales ou avec la permission du propriétaire du véhicule.



Cependant, ces données sont accessibles à Honda, à ses distributeurs agréés, réparateurs agréés, personnel, représentants et sous-traitants à des fins exclusives de diagnostic technique, recherche et développement du véhicule.

Enregistreurs de diagnostic d'entretien

Votre véhicule est équipé de dispositifs concernant l'entretien qui enregistrent des informations sur les performances du groupe propulseur et les conditions de conduite. Les données sont utilisées pour aider le technicien à effectuer le diagnostic, les réparations et l'entretien du véhicule. Ces données ne sont accessibles à personne d'autre, sauf dans le cas d'exigences légales ou avec la permission du propriétaire du véhicule.

Cependant, ces données sont accessibles à Honda, à ses distributeurs agréés, réparateurs agréés, personnel, représentants et sous-traitants à des fins exclusives de diagnostic technique, recherche et développement du véhicule.

Au cours de la lecture de ce manuel, vous verrez que certaines informations sont précédées du symbole **REMARQUE**. Ces informations sont destinées à éviter d'endommager le véhicule, d'autres biens ou de nuire à l'environnement.

Les symboles   des étiquettes apposées sur votre véhicule ont pour but de vous rappeler que vous devez lire ce manuel du propriétaire afin d'obtenir un fonctionnement correct et en toute sécurité de votre véhicule.

 est affiché de différente couleur pour spécifier « un danger » (rouge), « un avertissement » (orange), ou « une mise en garde (prudence) » (ambre).

Quelques mots sur la sécurité

La sécurité du conducteur ainsi que celle d'autrui est très importante. La conduite de ce véhicule en toute sécurité est une responsabilité importante.

Pour pouvoir prendre des décisions éclairées quant à la sécurité, des procédures et autres informations figurent sur les étiquettes et dans ce manuel. Ces informations préviennent des dangers potentiels pouvant blesser le conducteur ou autrui.

Il est cependant difficile voire impossible de prévenir de tous les dangers associés à la conduite ou à l'entretien du véhicule. Il faut donc faire preuve de bon sens.

Ces informations importantes concernant la sécurité se présentent sous différentes formes, dont :

- **Étiquettes de mise en garde** - sur le véhicule.
- **Messages de sécurité** - précédés d'un symbole d'avertissement de sécurité  et d'un des trois mots suivants : **DANGER, ATTENTION** ou **PRECAUTION**. Ces mots sont utilisés dans les cas suivants :

DANGER

Il y a DANGER CERTAIN de MORT ou de BLESSURES GRAVES si les instructions ne sont pas suivies.

ATTENTION

Il peut y avoir DANGER de MORT ou de BLESSURES GRAVES si les instructions ne sont pas suivies.

PRECAUTION

Il y a un RISQUE de BLESSURES si les instructions ne sont pas suivies.

- **En-têtes de sécurité** - telles que Précautions Importantes de Sécurité.
- **Section sécurité** - telles que Sécurité de conduite.
- **Instructions** - utilisation correcte et en toute sécurité du véhicule.

Ce manuel contient de nombreuses informations importantes concernant la sécurité - prière de les lire attentivement.

Sécurité de conduite

De nombreuses recommandations concernant la sécurité sont fournies tout au long de ce chapitre et dans l'ensemble du manuel.

Sécurité au volant

- Mesures importantes concernant la sécurité 32
- Equipements de sécurité du véhicule..... 34

Ceintures de sécurité

- Informations générales sur les ceintures de sécurité 36
- Bouclage d'une ceinture de sécurité..... 41
- Inspection des ceintures de sécurité 45

Airbags

- Composants des airbags 47
- Types d'airbags 49
- Airbags frontaux (SRS) 49
- Airbags latéraux..... 54

- Airbags rideaux latéraux 56
- Témoins des airbags 57
- Entretien des airbags 59

Sécurité des enfants

- Protection des passagers enfants 60
- Sécurité des bébés et des petits enfants... 63
- Sécurité des enfants de grande taille..... 73

Danger des gaz d'échappement

- Monoxyde de carbone 76

Étiquettes de mise en garde

- Emplacements des étiquettes..... 77

Les pages suivantes décrivent dans le détail les équipements de sécurité du véhicule et la manière de les utiliser correctement. Les mesures de sécurité ci-dessous comptent parmi les plus importantes.

Mesures importantes concernant la sécurité

■ Toujours porter sa ceinture de sécurité

La ceinture de sécurité assure la meilleure protection dans tous les types de collisions. Les airbags sont conçus pour compléter l'action des ceintures de sécurité, et non pour s'y substituer. Aussi, même si le véhicule est équipé d'airbags, le conducteur et les passagers doivent toujours attacher leur ceinture de sécurité et la porter convenablement.

■ Attacher tous les enfants

Jusqu'à 12 ans révolus, les enfants doivent être assis et correctement retenus sur un siège arrière du véhicule, et non à l'avant. Les bébés et les petits enfants doivent être correctement maintenus dans un dispositif de retenue pour enfant. Les enfants de plus grande taille doivent être assis sur un siège rehausseur et retenus au moyen d'une ceinture de sécurité ventrale/thoracique, et ce jusqu'à ce qu'ils puissent utiliser correctement la ceinture sans siège rehausseur.

■ Être conscient des dangers des airbags

Les airbags peuvent sauver une vie, mais ils peuvent également causer des blessures graves voire mortelles aux occupants trop rapprochés ou incorrectement retenus. Les bébés, les jeunes enfants et les adultes de petite taille sont les plus exposés. Veiller à observer l'ensemble des consignes et des avertissements fournis dans le présent manuel.

■ Ne pas conduire après avoir bu

Ne jamais prendre le volant après avoir consommé de l'alcool. Un seul verre peut affecter la capacité du conducteur à gérer les imprévus de la route et les réflexes se dégradent proportionnellement au nombre de verres consommés. Ne pas conduire après avoir bu et ne pas laisser des amis conduire lorsqu'ils ont bu.

▣ Mesures importantes concernant la sécurité

L'utilisation pendant la conduite d'un téléphone portable autre que de type mains libres est interdite dans certains pays.

■ Prêter une attention particulière à la sécurité de conduite

En téléphonant avec un mobile ou en se livrant à d'autres activités qui détournent l'attention de la route, des autres véhicules et des piétons, le conducteur s'expose à un accident. Garder à l'esprit que la situation de conduite peut changer rapidement ; le conducteur seul décide s'il peut détourner une partie de son attention de la conduite.

■ Maîtriser sa vitesse

La plupart des blessures et des décès de la route sont dus à une vitesse excessive. En général, plus la vitesse est élevée, plus les risques sont importants ; une vitesse réduite n'exclut néanmoins pas les blessures graves. Ne jamais rouler plus vite que ne le permettent les conditions de la route ce, quelle que soit la limite de vitesse indiquée.

■ Maintenir son véhicule en bon état

Une crevaison ou une panne mécanique peut s'avérer très dangereuse. Afin de limiter la possibilité de tels problèmes, vérifier fréquemment la pression de gonflage et l'état des pneus, et effectuer toutes les opérations d'entretien périodiques prévues.

Equipements de sécurité du véhicule

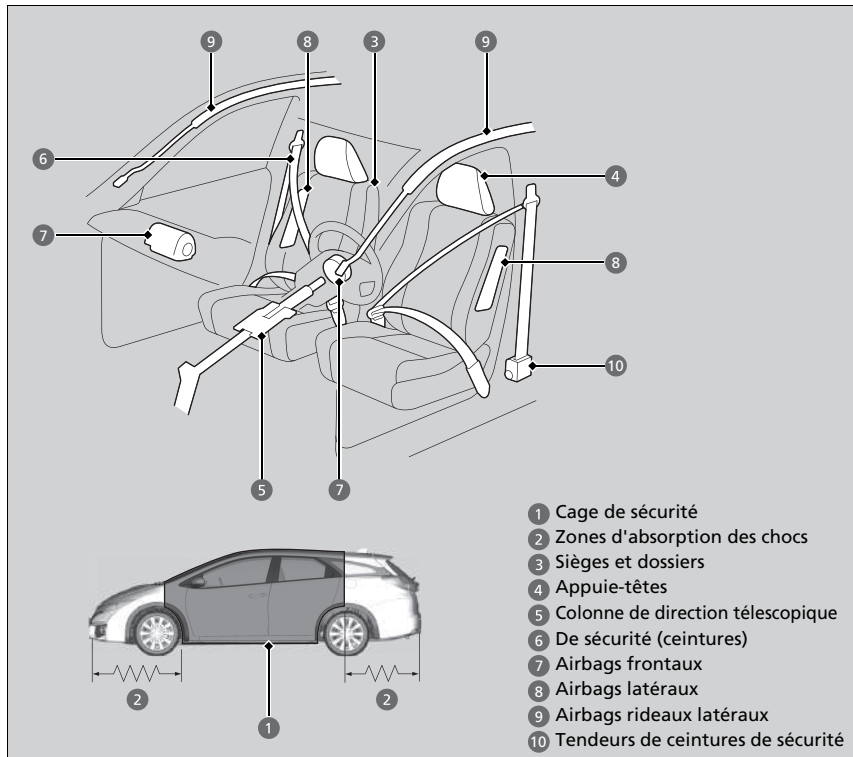

La liste de contrôle suivante donne des indications sur la manière de favoriser activement sa protection et celle de ses passagers.

► Equipements de sécurité du véhicule

Ce véhicule comporte de nombreux équipements qui, combinés, sont prévus pour protéger le conducteur et ses passagers en cas de collision.

Certains équipements ne requièrent aucune intervention du conducteur. C'est le cas de la robuste ossature en acier qui forme une cage de sécurité autour de l'habitacle, des zones d'absorption de choc avant et arrière, de la colonne de direction télescopique et des tendeurs qui tendent les ceintures de sécurité avant en cas d'impact.

Pour bénéficier pleinement de ces équipements de sécurité, le conducteur et les passagers doivent néanmoins conserver une posture assise correcte et toujours boucler leur ceinture de sécurité. Certains équipements de sécurité peuvent aggraver les blessures s'ils ne sont pas correctement utilisés.

Liste de contrôle de sécurité

Pour votre propre sécurité et celle de vos passagers, veiller à vérifier systématiquement les points suivants avant de prendre la route.

- Régler le siège du conducteur dans une position convenable pour la conduite. Veiller à ce que les sièges avant soient reculés au maximum tout en conservant une bonne maîtrise du véhicule. Une assise trop rapprochée d'un airbag frontal risque de causer des blessures graves voire mortelles en cas d'impact.
 - **Réglage des sièges** P. 178
- Régler correctement la position des appuie-têtes. Pour une utilisation optimale des appuie-têtes, le centre de la tête de l'occupant doit reposer au centre de l'appuie-tête. Les personnes de très grande taille doivent régler leur appuie-tête en position haute maximum.
 - **Réglage des appuie-têtes** P. 181
- Toujours boucler et porter convenablement sa ceinture de sécurité. S'assurer également que l'ensemble des passagers est correctement attaché.
 - **Bouclage d'une ceinture de sécurité** P. 41
- Pour la protection des enfants, utiliser des ceintures de sécurité ou des dispositifs de retenue pour enfant adaptés à l'âge, à la taille et au poids de l'enfant.
 - **Sécurité des enfants** P. 60

☒ Liste de contrôle de sécurité

Si le témoin d'ouverture de porte et de hayon est allumé, une porte et/ou le hayon est resté(e) entrouvert(e). Fermer correctement toutes les portes et le hayon jusqu'à extinction du témoin.

➤ **Témoin d'ouverture de porte/hayon** P. 87

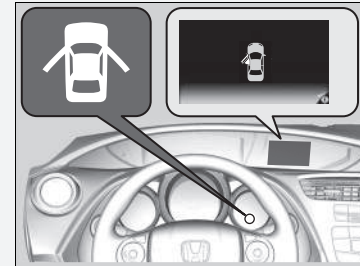

Informations générales sur les ceintures de sécurité

La ceinture de sécurité est le moyen le plus efficace de protection des passagers car elle les maintient en place dans le véhicule ce qui leur permet de profiter des nombreux autres équipements de sécurité intégrés. Elles permettent également d'éviter que les occupants ne soient projetés contre les parois de l'habitacle ou contre d'autres passagers, ou qu'ils ne soient éjectés hors du véhicule. Lorsqu'elles sont portées correctement, les ceintures de sécurité permettent en outre de maintenir le conducteur et les passagers dans une position optimale afin d'être protégés parfaitement par les airbags en cas d'impact.

Par ailleurs, les ceintures de sécurité assurent une protection dans presque tous les types de collisions, notamment :

- impacts frontaux
- impacts latéraux
- impacts arrière
- retournements

Informations générales sur les ceintures de sécurité

⚠ ATTENTION

Le port inadéquat d'une ceinture de sécurité augmente les risques de blessures graves ou mortelles en cas d'impact, même si le véhicule est équipé d'airbags.

Veiller à boucler et à porter convenablement la ceinture de sécurité, et à ce que les passagers en fassent de même.

ATTENTION : Les ceintures de sécurité sont conçues pour reposer sur le squelette du corps, et doivent être portées basse sur le devant du bassin ou le bassin, la poitrine et les épaules, selon le cas ; il faut éviter de porter la sangle abdominale sur le ventre.

ATTENTION : Les ceintures de sécurité doivent être plaquées contre le corps aussi fermement que possible, tout en restant d'un port confortable, pour qu'elles offrent le niveau de protection pour lequel elles ont été conçues. Une ceinture de sécurité mal tendue offre une protection nettement réduite à l'occupant concerné.

ATTENTION : Les ceintures de sécurité ne doivent pas être portées avec les sangles vrillées.

ATTENTION : Chaque ceinture ne doit être portée que par un seul occupant ; il est dangereux de passer la ceinture devant un enfant assis sur les genoux d'un occupant.

■ Ceinture de sécurité ventrale/thoracique

Chacune des cinq positions d'assise est dotée d'une ceinture de sécurité ventrale/thoracique avec enrouleur à blocage par inertie. Pendant la conduite normale, l'enrouleur vous offre une liberté de mouvement sur le siège tout en maintenant la ceinture tendue. En cas de collision ou de freinage brusque, l'enrouleur bloque la ceinture de manière à retenir le corps de l'occupant.

■ Comment bien utiliser les ceintures de sécurité

Respecter les instructions ci-dessous pour une bonne utilisation des ceintures :

- Les occupants doivent être assis bien droits, bien adossés à leur siège et rester dans cette position pendant toute la durée du déplacement. Les passagers qui ne se tiennent pas droits ou qui se penchent vers l'avant ou le côté compromettent l'efficacité des ceintures et risquent d'être plus grièvement blessés en cas de collision.
- Ne jamais faire passer la partie thoracique d'une ceinture de sécurité ventrale/thoracique sous le bras ou derrière le dos. Cela peut entraîner des blessures très graves lors d'une collision.
- Deux personnes ne doivent jamais utiliser une même ceinture de sécurité. Elles risqueraient d'être très grièvement blessées en cas d'accident.
- Ne pas placer d'accessoires sur les ceintures de sécurité. Des dispositifs destinés à améliorer le confort de l'occupant ou de repositionner la sangle thoracique d'une ceinture de sécurité peuvent réduire la capacité de protection de la ceinture et augmenter les risques de blessures graves en cas d'accident.

☒ Informations générales sur les ceintures de sécurité

Naturellement, les ceintures de sécurité ne peuvent pas protéger complètement dans tous les accidents. Mais dans la plupart des cas, elles réduisent les risques de blessures graves.

Dans la majorité des pays il est nécessaire de porter les ceintures de sécurité. Prendre le temps de se familiariser avec les exigences réglementaires des pays dans lesquels le véhicule sera utilisé.

L'enrouleur à verrouillage d'urgence peut se bloquer si le conducteur ou les passagers se penchent en avant trop brusquement. Des mouvements plus lents permettront à la ceinture de se déployer complètement sans se bloquer.

■ Dispositif de rappel de ceinture de sécurité

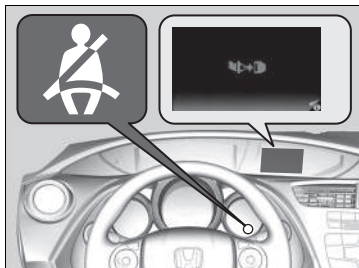

■ Sièges avant

Votre véhicule surveille l'utilisation des ceintures de sécurité avant. Si le contacteur d'allumage est en position MARCHE **II***1 avant le bouclage de la ceinture de sécurité du conducteur, le témoin clignote. Si le conducteur ne boucle pas sa ceinture, le témoin reste allumé.

Le signal sonore retentit périodiquement et le témoin clignote pendant la conduite jusqu'à ce que le conducteur ait bouclé sa ceinture de sécurité.

⌘ Dispositif de rappel de ceinture de sécurité

Le témoin s'allume également si le passager avant ne boucle pas sa ceinture de sécurité dans un délai de 6 secondes après avoir mis le contacteur d'allumage sur MARCHE **II***1.

Lorsque personne n'occupe le siège passager avant, ou s'il est occupé par un enfant ou un adulte de petite taille, le témoin ne s'allume pas.

Si le témoin s'allume ou si le signal sonore retentit alors que le siège passager avant n'est pas occupé ou que les passagers portent leur ceinture de sécurité, le capteur de détection de l'occupant peut faire l'objet d'interférences. Vérifier si :

- Un objet lourd est posé sur le siège.
- Un coussin est posé sur le siège.
- Le passager avant n'est pas assis correctement.

S'il ne s'agit d'aucune de ces conditions, faites vérifier votre véhicule par un réparateur agréé dès que possible.

*1 : Les modèles équipés du système d'accès sans clé ont un bouton **ENGINE START/STOP** au lieu d'un contacteur d'allumage.

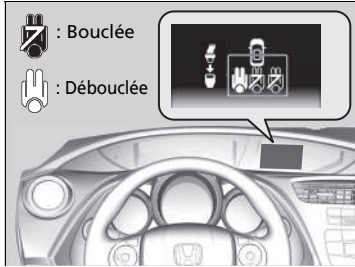

■ Sièges arrière

Votre véhicule surveille aussi l'utilisation des ceintures de sécurité arrière. Un i-affichage multi-information indique si l'une des ceintures de sécurité arrière est bouclée.

Pour voir cet affichage :

1. Appuyer sur le bouton **MENU**.
2. Sélectionner **Informations véhicule** avec la touche $\boxed{+}$ / $\boxed{-}$, puis appuyer sur la touche **SOURCE**.
3. Sélectionner **Informations ceinture arrière** avec la touche $\boxed{+}$ / $\boxed{-}$, puis appuyer sur la touche **SOURCE**.

■ Tendeurs automatiques de ceinture de sécurité

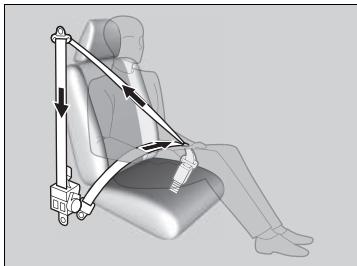

Les sièges avant sont équipés de tendeurs automatiques de ceinture de sécurité en vue de renforcer la sécurité des passagers avant.

Les tendeurs tendent automatiquement les ceintures de sécurité avant en cas de collision frontale modérée à grave, parfois même lorsque l'impact n'est pas assez violent pour déclencher le déploiement des airbags frontaux.

► Tendeurs automatiques de ceinture de sécurité

Les tendeurs automatiques de ceinture de sécurité ne peuvent servir qu'à une seule occasion. Si un tendeur est activé, le témoin SRS s'allume. Demander à un réparateur agréé de remplacer le tendeur et d'effectuer une inspection complète du système de ceinture de sécurité, la protection risquant d'être insuffisante en cas d'impact ultérieur.

En cas d'impact latéral de modéré à grave, le tendeur du côté en question est également activé.

Bouclage d'une ceinture de sécurité

Une fois le siège avant réglé à la position requise et après s'être assis bien droit et bien calé adossé au siège :

► Réglage des sièges P. 178

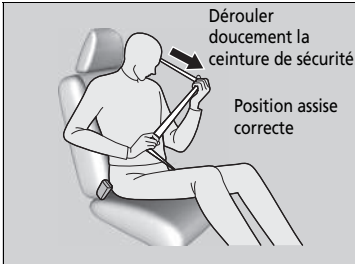

1. Dérouler doucement la ceinture de sécurité.

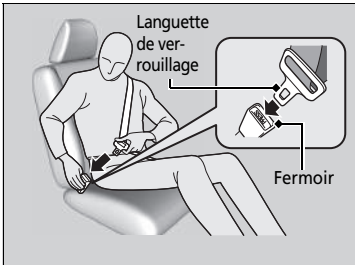

2. Introduire la languette de verrouillage dans la boucle, puis tirer légèrement sur la ceinture pour s'assurer qu'elle est correctement verrouillée.

► S'assurer que la ceinture n'est pas vrillée ou coincée quelque part.

►► Bouclage d'une ceinture de sécurité

Personne ne doit jamais s'asseoir sur un siège dont la ceinture de sécurité est inopérante ou semble défectueuse. L'utilisation d'une ceinture de sécurité qui ne fonctionne pas correctement risque de ne pas protéger l'occupant en cas d'impact. Faire contrôler aussitôt que possible la ceinture par un réparateur agréé.

Ne jamais introduire de corps étrangers dans la boucle ou le mécanisme d'enrouleur.



3. Faire passer la sangle sous-abdominale de la ceinture aussi bas que possible sur les hanches, puis tirer la sangle thoracique pour tendre la sangle sous-abdominale. En cas de collision, ceci fera supporter le choc aux os robustes du bassin et réduira ainsi les risques de lésions internes.
4. Si nécessaire, tirer à nouveau la sangle vers le haut pour la tendre, puis s'assurer qu'elle passe au milieu de la poitrine et par-dessus l'épaule. En cas de collision, ceci répartit les forces de l'impact sur les os les plus solides du buste.

►► Bouclage d'une ceinture de sécurité

⚠ ATTENTION

Un positionnement incorrect des ceintures de sécurité fait courir un risque de blessures graves ou mortelles en cas d'accident.

S'assurer que toutes les ceintures de sécurité sont correctement positionnées avant de prendre la route.

Pour déverrouiller la ceinture, appuyer sur le bouton rouge **PRESS** puis guider la sangle à la main jusqu'à enroulement complet.

Après avoir quitté le véhicule, s'assurer que la ceinture ne sera pas pincée à la fermeture de la porte.

Réglage de l'ancrage supérieur de ceinture de sécurité

Les sièges avant sont munis d'ancrages supérieurs de ceinture de sécurité réglables adaptables aux occupants de grande ou de petite taille.

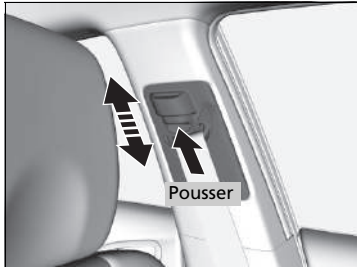

1. Soulever ou abaisser l'ancrage tout en maintenant le bouton de déverrouillage enfoncé.
2. Régler l'ancrage supérieur de manière que la sangle passe au milieu de la poitrine et par-dessus l'épaule.

⊗ Réglage de l'ancrage supérieur de ceinture de sécurité

La hauteur de l'ancrage supérieur de ceinture de sécurité présente quatre paliers de réglage. Si la ceinture de sécurité passe sur le cou, abaisser la hauteur de l'ancrage par paliers successifs.

Après chaque réglage, vérifier que l'ancrage supérieur de ceinture de sécurité est verrouillé en place.

Conseils pour les femmes enceintes

Lorsqu'une femme enceinte se trouve à bord du véhicule en tant que conducteur ou que passager, la meilleure manière de se protéger elle-même et son futur enfant est de toujours porter une ceinture de sécurité et d'en faire passer la sangle sous-abdominale aussi bas que possible devant les hanches.

Faire passer la sangle thoracique au milieu de la poitrine en évitant l'abdomen.



Faire passer la sangle sous-abdominale aussi bas que possible en travers des hanches.

Conseils pour les femmes enceintes

A chaque visite médicale, une femme enceinte doit demander à son médecin si elle est apte à conduire.

Pour limiter les risques de blessures d'une femme enceinte et de son futur enfant en cas de déploiement d'un airbag frontal :

- Lorsqu'une femme enceinte conduit, elle doit s'asseoir bien droit et reculer son siège au maximum dans une position depuis laquelle elle peut néanmoins parfaitement accéder aux commandes.
- Lorsqu'elle se trouve à bord en tant que passager avant, elle doit reculer son siège au maximum.

Inspection des ceintures de sécurité

Vérifier régulièrement l'état des ceintures de sécurité comme suit :

- Tirer complètement chaque sangle et vérifier si elle n'est pas effilochée, coupée, brûlée ou usée.
- S'assurer que les boucles fonctionnent en douceur et que les sangles se rétractent facilement.
 - Si une ceinture de sécurité ne se rétracte pas facilement, le nettoyage de la ceinture peut corriger le problème. N'utiliser que du détergent doux et de l'eau tiède. Ne pas utiliser d'agents de blanchiment ou solvants de nettoyage. S'assurer que la ceinture de sécurité est complètement sèche avant de la rétracter.

Une ceinture en mauvais état ou ne fonctionnant pas correctement n'offrira pas une protection adéquate et doit être remplacée dès que possible.

Toute ceinture de sécurité portée lors d'un accident risque de ne plus offrir une protection suffisante en cas d'impact ultérieur. Suite à toute collision, faire contrôler les ceintures par un réparateur agréé.

Inspection des ceintures de sécurité

ATTENTION

Négliger de contrôler ou d'assurer l'entretien des ceintures de sécurité peut avoir pour conséquence des blessures graves voire mortelles si elles ne fonctionnent pas correctement au moment requis.

Contrôler régulièrement les ceintures de sécurité et, si nécessaire, les faire réparer le plus vite possible.

ATTENTION : L'utilisateur ne doit entreprendre aucune modification ou n'effectuer aucun ajout qui pourrait empêcher les dispositifs de réglage de la ceinture de fonctionner pour éliminer le mou, ou empêcher la ceinture de sécurité d'être réglée pour éliminer le mou.

ATTENTION : Il est primordial de remplacer la ceinture de sécurité complète alors qu'elle était portée dans une collision grave même si elle ne présente pas de dommage évident.

ATTENTION : Faire attention d'éviter toute contamination de la sangle avec des produits de lustrage, huiles et autres produits chimiques, et plus particulièrement de l'électrolyte de batterie. Le nettoyage peut s'effectuer en toute sécurité en utilisant de l'eau et un détergent doux. La ceinture doit être remplacée si la sangle est élimée, contaminée ou détériorée.

■ Points d'ancrage

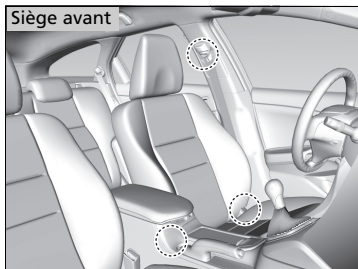

Lors du remplacement des ceintures de sécurité, utiliser les points d'ancrage représentés sur les figures.

Chaque siège avant est doté d'une ceinture de sécurité ventrale/thoracique.

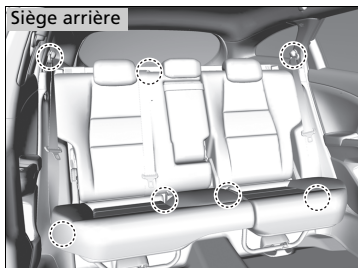

Les places arrière comportent trois ceintures de sécurité ventrales/thoraciques.

Composants des airbags

Les airbags frontaux, latéraux avant et rideaux latéraux sont déployés en fonction de l'orientation et de la gravité de l'impact. Le système d'airbags inclut :

- Deux airbags frontaux SRS (système de retenue supplémentaire). L'airbag du conducteur se trouve au centre du volant ; l'airbag du passager avant se trouve dans la planche de bord. Ils portent tous deux l'indication **SRS AIRBAG**.
- Deux airbags latéraux, un pour le conducteur et un pour le passager avant. Les airbags sont placés sur les bords externes des dossiers de sièges. Ils portent tous deux l'indication **SIDE AIRBAG**.
- Deux airbags rideaux latéraux, un pour chaque côté du véhicule. Les airbags se trouvent dans le pavillon, au-dessus des vitres latérales. Les montants avant et arrière portent la mention **SIDE CURTAIN AIRBAG**.
- Un module de commande électronique surveille et enregistre en permanence les informations sur les capteurs, les activateurs d'airbags, les prétensionneurs de ceinture de sécurité et le bouclage des ceintures de sécurité du conducteur et du passager avant lorsque le contacteur d'allumage est sur MARCHE **II***1.
- Les tendeurs automatiques de ceinture de sécurité avant.
- Capteurs d'impact qui détectent une collision frontale ou latérale modérée à grave.
- Témoin sur le tableau de bord donnant l'alerte en cas d'anomalie potentielle du système d'airbags ou des tendeurs de ceinture de sécurité.

*1 : Les modèles équipés du système d'accès sans clé ont un bouton **ENGINE START/STOP** au lieu d'un contacteur d'allumage.

- Un témoin de la planche de bord indique au conducteur si l'airbag frontal de siège passager avant a été désactivé.

■ Informations importantes concernant les airbags

Les airbags sont des dispositifs dangereux. Pour être utiles, les coussins doivent se gonfler avec une force extrême. Les airbags peuvent sauver des vies. Cependant ils peuvent également causer des brûlures, hématomes et autres blessures légères, pouvant parfois être mortelles, aux occupants mal attachés ou mal assis.

Que faut-il faire : Toujours porter convenablement sa ceinture de sécurité et être assis bien droit, aussi loin que possible du volant, tout en conservant une bonne maîtrise du véhicule. Le passager avant doit reculer au maximum son siège par rapport à la planche de bord.

Se rappeler toutefois qu'aucun système de sécurité n'est en mesure d'éviter complètement les blessures ou les décès résultant d'un accident grave et ce, malgré le port des ceintures de sécurité et le déploiement des airbags.

Ne pas placer d'objets durs ou pointus entre le corps et l'airbag frontal. Le fait de porter sur soi des objets durs ou pointus, ou de conduire avec une pipe ou tout autre objet pointu dans la bouche, peut entraîner des blessures en cas de déploiement de l'airbag avant.

Ne pas attacher ou placer d'objets sur les caches des airbags frontaux. Des objets déposés sur les caches identifiés **SRS AIRBAG** pourraient gêner le bon fonctionnement des airbags ou être projetés dans l'habitacle et blesser un occupant en cas de déploiement des airbags.

► Informations importantes concernant les airbags

Ne jamais tenter de désactiver les airbags. Ensemble, les airbags et les ceintures de sécurité offrent la meilleure protection.

Lors de la conduite, éviter de placer les mains et les bras sur la trajectoire de l'airbag en les gardant sur le volant. Ne pas croiser les bras sur le cache d'airbag.

Types d'airbags

Le véhicule est équipé de trois types d'airbags :

- **Airbags frontaux** : airbags situés devant les sièges conducteur et passager avant.
- **Airbags latéraux** : airbags situés dans le dossier des sièges conducteur et passager avant.
- **Airbags rideaux latéraux** : airbags situés au-dessus des vitres latérales.

Les différents types d'airbags sont détaillés ci-après.

Airbags frontaux (SRS)

En cas de collision frontale grave ou modérée, les airbags SRS avant se déploient pour protéger la tête et la poitrine du conducteur et/ou du passager avant.

SRS (Supplemental Restraint System - Système de retenue supplémentaire) indique que les airbags sont conçus pour compléter l'action des ceintures de sécurité, et non pour s'y substituer. Les ceintures de sécurité constituent le système de retenue principal des occupants.

Emplacements des logements

Les airbags frontaux se trouvent au centre du volant pour le conducteur et dans la planche de bord pour le passager avant. Ils portent tous deux l'indication **SRS AIRBAG**.

Types d'airbags

Les airbags sont susceptibles de se déployer aussitôt le contacteur d'allumage sur MARCHE [II]*1.

Après le déploiement d'un airbag en cas d'accident, une petite quantité de fumée est visible. Il s'agit du processus de combustion du gonfleur ; elle n'est pas nocive. Les personnes souffrant de problèmes respiratoires peuvent rencontrer un inconfort temporaire. Dans un tel cas, sortir du véhicule dès que les conditions de sécurité le permettent.

*1 : Les modèles équipés du système d'accès sans clé ont un bouton **ENGINE START/STOP** au lieu d'un contacteur d'allumage.

Airbags frontaux (SRS)

Lors d'une collision frontale suffisamment grave pour provoquer le déploiement de l'un ou des deux airbags avant, ces derniers peuvent se gonfler à des vitesses différentes en fonction de la gravité du choc, du fait que les ceintures de sécurité sont bouclées ou non, et/ou d'autres facteurs. Les airbags avant sont conçus pour compléter la protection offerte par les ceintures de sécurité et réduire la possibilité de blessures à la tête et à la poitrine en cas de choc frontal.

Fonctionnement

Les airbags frontaux sont conçus pour se déployer en cas de collision frontale modérée à sévère. Lors d'une décélération soudaine du véhicule, les capteurs transmettent des informations au module de commande, lequel commande le déploiement d'un ou des deux airbags frontaux.

On entend par collision frontale une collision de face ou légèrement de côté entre deux véhicules, ou la collision d'un véhicule avec un objet stationnaire, par exemple un mur en béton.

Comment fonctionnent les airbags frontaux

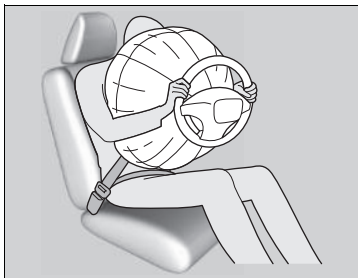

Alors que la ceinture de sécurité permet de maintenir le torse, les airbags frontaux offrent une protection complémentaire au niveau de la tête et de la poitrine.

Les airbags frontaux se dégonflent immédiatement pour ne pas entraver la visibilité du conducteur ou sa capacité de manœuvrer le volant ou d'effectuer d'autres commandes.

La durée totale de déploiement et dégonflement est d'une rapidité telle que la plupart des occupants ne se rendent compte que les airbags se sont déployés qu'en les voyant devant eux.

Comment fonctionnent les airbags frontaux

Bien qu'en général les airbags conducteur et passager avant se déploient à une fraction de seconde d'intervalle, il est toutefois possible qu'un seul airbag se déploie. Ceci peut se produire si la force de la collision se situe juste au niveau du seuil de déclenchement des airbags. Dans de tels cas, la ceinture de sécurité offre une protection suffisante et la protection complémentaire de l'airbag serait négligeable.

■ Cas où les airbags ne doivent pas se déployer

Impacts frontaux mineurs : les airbags avant sont conçus pour compléter les ceintures de sécurité et contribuer à épargner des vies, et non pour éviter des égratignures ni même d'éventuelles fractures risquant de découler d'un impact frontal lors d'une collision frontale modérée à sévère.

Impacts latéraux : les airbags frontaux offrent une protection en cas de décélération soudaine entraînant la projection du conducteur ou du passager avant vers l'avant du véhicule. Les airbags latéraux et les airbags latéraux rideaux sont spécialement conçus pour limiter la gravité des blessures encourues en cas d'impact latéral modéré à grave, susceptible de projeter le conducteur ou le passager avant vers le côté du véhicule.

Impacts arrière : les appuie-têtes et les ceintures de sécurité assurent la meilleure protection en cas d'impact arrière. Les airbags frontaux ne peuvent fournir aucune protection particulière et ne sont pas conçus pour se déployer en cas de collision de ce type.

Retournements : les ceintures de sécurité, les airbags latéraux et les airbags rideaux latéraux offrent la meilleure protection en cas de retournement. Les airbags frontaux ne pouvant fournir qu'une protection négligeable voire nulle, ils ne sont pas conçus pour se déployer en cas de retournement.

■ Cas où les airbags frontaux se déploient avec peu ou pas de dommage apparent

Comme le système d'airbags détecte les décélération soudaines, un choc important au niveau du châssis ou de la suspension du véhicule pourrait entraîner le déploiement d'un ou plusieurs airbags. C'est le cas, par exemple, lors d'un choc contre un trottoir, sur le bord d'un trou ou sur un quelconque objet fixe placé bas, entraînant la décélération soudaine du châssis du véhicule. L'impact provenant de dessous le véhicule, le dommage peut ne pas être immédiatement apparent.

■ Cas où les airbags frontaux ne se déploient pas, bien que les dommages extérieurs paraissent graves

Etant donné que certaines pièces de carrosserie déformables absorbent l'énergie d'impact, la gravité des dommages apparents ne fait pas forcément état du bon fonctionnement des airbags. En fait, certaines collisions peuvent entraîner des dommages graves sans toutefois que les airbags se déploient, car ces derniers n'auraient pas été nécessaires ou n'auraient offert aucune protection particulière même s'ils s'étaient déployés.

■ Système de désactivation de l'airbag frontal passager

Si un dispositif de retenue pour enfant dos à la route doit impérativement être installé sur le siège passager avant, désactiver manuellement le système d'airbag avant côté passager à l'aide de la clé de contact.

■ Commutateur ON/OFF de l'airbag avant côté passager

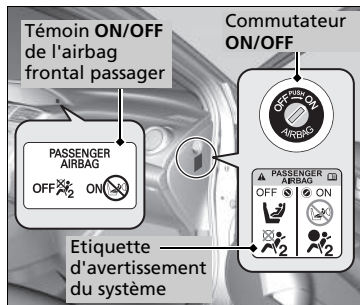

Lorsque le commutateur **ON/OFF** de l'airbag frontal passager est en position :

OFF : l'airbag frontal passager est désactivé.

Le système d'airbag avant côté passager ne se déploie pas lors d'une collision frontale grave qui provoque le déploiement de l'airbag avant côté conducteur.

Le témoin de l'airbag frontal passager reste allumé au titre de rappel.

ON : l'airbag frontal passager est activé. Le témoin de l'airbag frontal passager s'allume et reste allumé pendant environ 60 secondes.

■ Pour désactiver l'airbag frontal passager

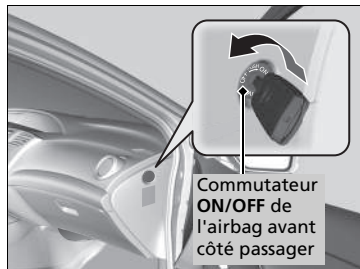

1. Serrer le frein de stationnement et mettre le contacteur d'allumage en position ANTIVOL **0***1. Retirer la clé.
2. Ouvrir la porte passager avant.
3. Engager la clé de contact dans le commutateur **ON/OFF** de l'airbag frontal passager.
 - Le commutateur est situé sur le panneau latéral de la planche de bord côté passager.
4. Tourner la clé en position **OFF**, puis la retirer du commutateur.

*1 : Les modèles équipés du système d'accès sans clé ont un bouton **ENGINE START/STOP** au lieu d'un contacteur d'allumage.

►► Système de désactivation de l'airbag frontal passager

⚠ ATTENTION

Le système de l'airbag frontal passager doit être désactivé si l'on ne peut éviter d'installer un dispositif de retenue pour enfant type dos à la route sur le siège passager avant.

En cas de déploiement de l'airbag frontal passager, celui-ci pourrait heurter le dispositif de retenue pour enfant type dos à la route avec une force suffisante pour provoquer des blessures graves voire mortelles au bébé.

⚠ ATTENTION

Veiller à réactiver l'airbag frontal passager lorsqu'aucun dispositif de retenue pour enfant type dos à la route n'est installé sur le siège passager avant.

Laisser l'airbag frontal passager désactivé pourrait entraîner des blessures graves voire mortelles lors d'une collision.

■ Témoin de désactivation de l'airbag avant côté passager

Lorsque l'airbag frontal passager est activé, le témoin s'éteint au bout de quelques secondes après avoir mis le contacteur d'allumage en position MARCHÉ *1.

Lorsque l'airbag frontal passager est désactivé, le témoin reste allumé ou s'éteint momentanément puis se rallume.

■ Etiquette du système de désactivation d'airbag avant côté passager

L'étiquette est située sur le panneau latéral du tableau de bord côté passager avant.

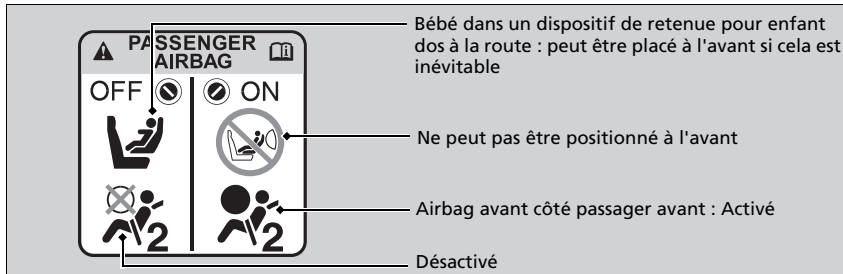

☒ Système de désactivation de l'airbag frontal passager

REMARQUE

- Utiliser la clé de contact pour actionner le commutateur **ON/OFF** de l'airbag frontal passager. En cas d'utilisation d'une clé différente, le commutateur pourrait être endommagé, ou le système d'airbag frontal passager pourrait ne pas fonctionner correctement.
- Ne pas fermer la porte ou appuyer trop fortement sur la clé de contact lorsqu'elle est dans le commutateur **ON/OFF** de l'airbag frontal passager. Le commutateur ou la clé pourrait être endommagé.

Il est fortement déconseillé d'installer un dispositif de retenue pour enfant dos à la route sur le siège passager avant.

☒ Protection des bébés P. 63

Il relève de la responsabilité du propriétaire du véhicule de mettre le système d'airbag avant côté passager en position désactivée (**OFF**) pour installer un dispositif de retenue pour enfant dos à la route sur le siège passager avant.

Lorsqu'aucun dispositif de retenue pour enfant dos à la route n'est installé sur le siège passager avant, réactiver le système d'airbag.

*1 : Les modèles équipés du système d'accès sans clé ont un bouton **ENGINE START/STOP** au lieu d'un contacteur d'allumage.

Airbags latéraux

Les airbags latéraux sont prévus pour protéger le torse et le bassin du conducteur ou d'un passager avant en cas d'impact latéral modéré à grave.

Les airbags latéraux sont particulièrement dangereux si un enfant occupe le siège passager avant.

Emplacements des logements

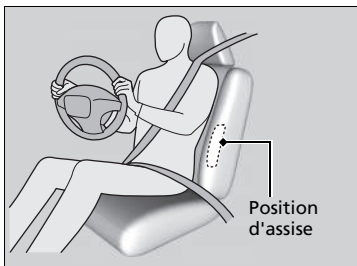

Les airbags latéraux sont logés dans le flanc extérieur du dossier de siège conducteur ou passager avant.

Ils portent tous deux l'indication **SIDE AIRBAG**.

Airbags latéraux

⚠ ATTENTION



Se pencher par la porte avant peut entraîner des blessures graves voire mortelles en cas de déploiement de l'airbag latéral.

L'occupant doit toujours se tenir assis droit le dos contre le dossier du siège.

Ne pas placer d'accessoires sur ou à proximité des airbags latéraux. Ils risquent d'entraver le bon fonctionnement des airbags ou de blesser une personne en cas de déploiement.

Si l'impact se situe du côté passager, l'airbag se déploie même en l'absence de passager sur le siège avant du véhicule.

Fonctionnement

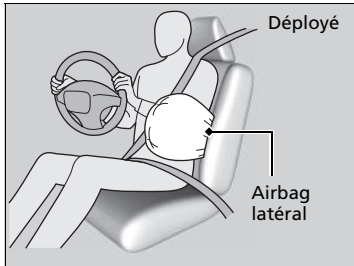

Lorsque les capteurs détectent un impact latéral modéré à sévère, le module de commande envoie un signal pour déployer instantanément l'airbag latéral du côté où s'est produit l'impact.

■ Cas où un airbag latéral se déploie avec peu ou pas de dommage apparent

Ce système d'airbag détectant les accélérations soudaines, un choc important sur le flanc du véhicule peut entraîner le déploiement d'un airbag latéral. Il se peut que les dommages apparents soient très légers, voire inexistants. Toutefois, le choc détecté par les capteurs d'impact latéraux était suffisamment grave pour que l'airbag se déploie.

■ Cas où un airbag latéral ne se déploie pas, bien que les dommages extérieurs paraissent graves

Il arrive parfois qu'un airbag latéral ne se déploie pas lors d'un impact entraînant de graves dommages apparents. C'est le cas, par exemple, lorsque le point d'impact se situe tout à l'avant ou à l'arrière du véhicule, ou lorsque les pièces de carrosserie déformables du véhicule ont absorbé en grande partie l'énergie du choc. Dans ces deux situations, l'airbag latéral n'aurait pas été nécessaire ou n'aurait offert aucune protection particulière même s'il s'était déployé.

☒ Airbags latéraux

Ne pas couvrir ou remplacer les housses de dossiers de sièges avant sans consulter un réparateur agréé.

Le fait de couvrir ou de remplacer incorrectement les housses de dossiers de sièges pourrait empêcher les airbags latéraux de correctement se déployer lors d'une collision latérale.

Ne pas permettre au passager avant de se pencher sur le côté avec la tête sur la trajectoire de déploiement de l'airbag latéral.

L'airbag latéral qui se déploie peut heurter avec force l'occupant et le blesser sérieusement.

Airbags rideaux latéraux

Les airbags latéraux rideaux sont prévus pour protéger la tête du conducteur et des passagers assis aux places extérieures en cas d'impact latéral modéré à grave.

Emplacements des logements

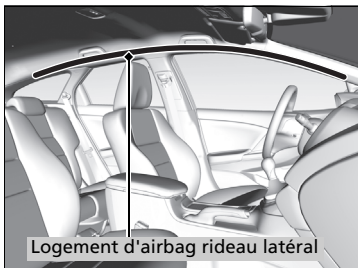

Les airbags rideaux latéraux sont situés dans le pavillon au-dessus des vitres latérales, de chaque côté du véhicule.

Fonctionnement

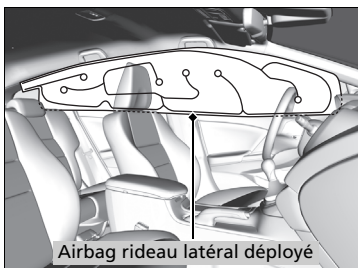

L'airbag rideau latéral est conçu pour se déployer en cas d'impact latéral modéré à sévère.

■ Cas où les airbags rideaux latéraux se déploient lors d'une collision frontale

Un ou les deux airbags rideaux latéraux peuvent se déployer en cas de collision frontale en biais modérée à sévère.

Dans un tel cas, les airbags rideaux latéraux se déploient en léger décalage avec les airbags frontaux.

► Airbags rideaux latéraux

Les airbags rideaux latéraux offrent une protection optimale lorsque l'occupant porte convenablement sa ceinture de sécurité et est assis bien droit et bien adossé sur le siège.

Ne pas attacher d'objets sur les vitres latérales ou les montants de toit car ils pourraient gêner le bon fonctionnement des airbags rideaux latéraux.

Ne pas accrocher de porte-manteau ou d'objets durs sur le crochet à vêtements. Il y aurait risque de blessure en cas de déploiement de l'airbag rideau latéral.

Témoins des airbags

En cas d'anomalie au niveau du système d'airbags, le témoin SRS s'allume et un message s'affiche sur l'i-affichage multi-information.

■ Témoin du système de retenue supplémentaire (SRS)

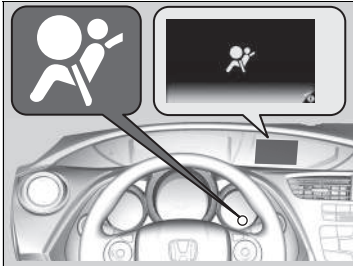

■ Lorsque le contacteur d'allumage est en position **MARCHE** *1

Le témoin s'allume pendant quelques secondes, puis s'éteint. Cela signifie que le système fonctionne correctement.

Si le témoin s'allume à tout autre moment, ou ne s'allume pas du tout, faire contrôler le véhicule par un concessionnaire dès que possible. Si cela n'est pas fait, il se peut que les airbags et les tendeurs de ceinture de sécurité ne fonctionnent pas correctement au moment requis.

*1 : Les modèles équipés du système d'accès sans clé ont un bouton **ENGINE START/STOP** au lieu d'un contacteur d'allumage.

☒ Témoin du système de retenue supplémentaire (SRS)

⚠ ATTENTION

Ne pas prendre en compte les avertissements du témoin SRS peut entraîner des blessures graves voire mortelles en cas de mauvais fonctionnement des systèmes d'airbags ou des tendeurs.

En cas d'anomalie potentielle signalée par le témoin SRS, faire au plus vite contrôler le véhicule par un réparateur agréé.

⚠ ATTENTION

Retirer immédiatement le dispositif de retenue pour enfant type dos à la route du siège passager avant si le témoin SRS s'allume. Même si le sac gonflable frontal du passager a été désactivé, ne pas ignorer le témoin des sacs gonflables.

Le système de retenue présente peut-être un défaut qui pourrait causer le déploiement du sac gonflable frontal passager et causer des blessures ou la mort.

■ Témoin de désactivation d'airbag avant côté passager

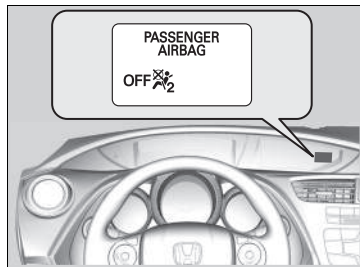

■ Lorsque le témoin de désactivation d'airbag frontal passager s'allume

Le témoin est allumé lorsque l'airbag frontal passager est désactivé.

Lorsqu'aucun dispositif de retenue pour enfant dos à la route n'est installé sur le siège passager avant, il est nécessaire de réactiver manuellement le système d'airbag. Le témoin doit s'éteindre.

Entretien des airbags

Il n'est pas nécessaire et vous n'avez pas besoin d'effectuer d'entretien ou de remplacer personnellement des composants du système d'airbags. Toutefois, faire contrôler le véhicule par un réparateur agréé dans les cas suivants :

■ Lorsque des airbags se sont déployés

En cas de déploiement d'un airbag, le module de commande et d'autres composants connexes doivent être remplacés. De même, lorsqu'un tendeur automatique de ceinture de sécurité a été activé, il doit être remplacé.

■ Lorsque le véhicule a subi un impact modéré à sévère

Même si les airbags ne se sont pas déployés, faire contrôler ce qui suit par un réparateur agréé : tendeurs de ceinture de sécurité avant et toutes les ceintures de sécurité portées au moment de l'accident.

⌘ Entretien des airbags

La dépose des composants des airbags du véhicule est interdite.

En cas de dysfonctionnement, ou de coupure d'alimentation ou après le déploiement de l'airbag/déclenchement du prétensionneur de ceinture de sécurité, faire appel à du personnel qualifié.

Il est déconseillé d'utiliser des composants récupérés du système d'airbags, y compris l'airbag, les tendeurs, les capteurs, et le module de commande.

Protection des passagers enfants

Chaque année, de nombreux enfants sont blessés ou tués dans des accidents de voiture car ils n'ont pas été attachés ou correctement retenus. Les accidents de voiture constituent la première cause de mortalité chez les enfants jusqu'à 12 ans inclus.

Lorsque des bébés et des enfants sont transportés dans un véhicule, ils doivent être correctement retenus pour réduire le nombre de blessés ou de tués.

Protection des passagers enfants

⚠ ATTENTION

Les enfants qui ne sont pas maintenus ou qui le sont incorrectement risquent d'être grièvement ou mortellement blessés en cas d'accident.

Un enfant trop petit pour une ceinture de sécurité doit être correctement maintenu dans un dispositif de retenue pour enfant homologué. Un enfant de plus grande taille doit être correctement maintenu par une ceinture de sécurité et, si nécessaire, placé dans un siège rehausseur.

Dans de nombreux pays, la réglementation demande que tous les enfants de moins de 12 ans et ceux d'une taille inférieure à 150 cm soient assis et correctement retenus à l'arrière.

Dans de nombreux pays, il est demandé d'utiliser un dispositif de retenue pour enfant approprié et homologué pour le transport d'un enfant sur n'importe quel siège passager. Vérifier la réglementation locale en vigueur.

Modèles destinés à l'Europe

Les dispositifs de retenue pour enfant doivent répondre à la norme UN-ECE R44 ou aux réglementations du pays concernés.

☒ Sélection d'un dispositif de retenue pour enfant P. 66

Sauf modèles destinés à l'Europe

Il est recommandé d'utiliser des dispositifs de retenue pour enfant conformes à la norme UN-ECE R44 ou aux réglementations du pays concernés.

☒ Sélection d'un dispositif de retenue pour enfant P. 66

Les enfants doivent être convenablement retenus sur un siège arrière du véhicule.

Ils sont mieux protégés parce que :

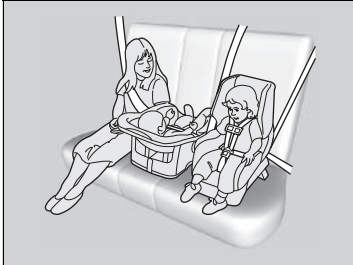

- Le déploiement d'un airbag frontal ou latéral pourrait blesser ou tuer un enfant assis sur le siège passager avant.
- Un enfant assis sur le siège avant est davantage susceptible de gêner le conducteur en cas de manœuvre d'urgence.
- Les statistiques indiquent que les enfants de tous âges et de toutes tailles sont mieux protégés lorsqu'ils sont maintenus sur un siège arrière.

- Tout enfant trop petit pour porter une ceinture de sécurité doit être correctement retenu dans un système de retenue pour enfant correctement attaché au véhicule par la sangle sous-abdominale de la ceinture de sécurité ventrale/thoracique.
- Ne jamais tenir un enfant sur les genoux car il serait impossible de le protéger en cas de collision.
- Ne jamais faire passer une ceinture de sécurité sur soi-même et un enfant. En cas d'accident, la ceinture pourrait s'enfoncer profondément dans le corps de l'enfant et le blesser grièvement ou mortellement.
- Ne jamais laisser deux enfants utiliser la même ceinture de sécurité. Ils risqueraient tous deux d'être très grièvement blessés en cas d'accident.
- Ne jamais permettre aux enfants de jouer avec les portes, les glaces ou les réglages de siège.
- Ne pas laisser un enfant seul dans le véhicule sans surveillance, en particulier par temps chaud. L'habitacle du véhicule peut rapidement atteindre des températures extrêmes et mettre sa vie en danger. Il pourrait en outre activer des commandes du véhicule et le mettre en mouvement.

►► Protection des passagers enfants

Pare-soleil passager avant

⚠ ATTENTION



NE JAMAIS installer de dispositif de retenue pour enfant dos à la route sur un siège protégé par un COUSSIN GONFLABLE ACTIF situé devant lui, sous peine de provoquer des **BLESSURES GRAVES VOIRE MORTELLES** à l'ENFANT.

ATTENTION : Utiliser le bouton de blocage des vitres électriques pour empêcher les enfants d'ouvrir les vitres. Cette fonction empêche les enfants de jouer avec les vitres, ce qui pourrait les exposer à des dangers ou distraire le conducteur.

🔌 Ouverture/fermeture des vitres électriques P. 153

ATTENTION : Toujours conserver la clé de contact sur soi lorsque le véhicule est laissé (avec des occupants à bord).

Sécurité des bébés et des petits enfants

Protection des bébés

Un bébé doit être convenablement maintenu dans un dispositif de retenue pour enfant inclinable de type dos à la route, jusqu'à ce que l'enfant ait atteint la limite de poids ou de taille spécifiée par le fabricant du système et soit âgé d'au moins un an.

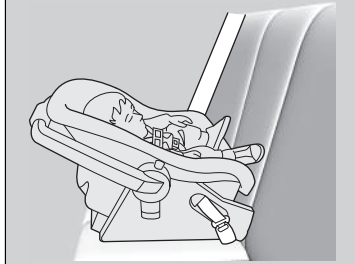

■ Mise en place d'un dispositif de retenue pour enfant dos à la route

Le dispositif de retenue pour enfant doit être positionné et fixé sur l'un des sièges arrière.

Protection des bébés

⚠ ATTENTION

Placer un dispositif de retenue pour enfant type dos à la route sur le siège avant du véhicule fait courir un risque de blessures graves ou mortelles en cas de déploiement de l'airbag frontal passager.

Toujours placer un dispositif de retenue pour enfant dos à la route sur un siège arrière, jamais à l'avant.

Comme exigé par la réglementation UN-ECE R94 :

⚠ ATTENTION



NE JAMAIS installer de dispositif de retenue pour enfant dos à la route sur un siège protégé par un COUSSIN GONFLABLE ACTIF situé devant lui, sous peine de provoquer des BLESSURES GRAVES VOIRE MORTELLES à l'ENFANT.

Lorsqu'un dispositif de retenue pour enfant dos à la route est correctement installé, il peut empêcher le conducteur ou un passager avant de reculer son siège au maximum ou de verrouiller son dossier de siège dans la position désirée.

► Protection des bébés

S'il se déploie, l'airbag avant côté passager pourra heurter avec une force considérable le dispositif de retenue pour enfant dos à la route, ce qui peut le déloger et blesser gravement l'enfant.

Ne jamais placer les dispositifs de retenue pour enfant type dos à la route face à la route.

Toujours lire attentivement le mode d'emploi du dispositif de retenue pour enfant avant sa mise en place.

S'il est absolument inévitable d'installer un dispositif de retenue pour enfant dos à la route sur le siège passager avant, le système d'airbag avant côté passager doit être désactivé manuellement.

► **Système de désactivation de l'airbag frontal passager** P. 52

Protection des petits enfants

Si un enfant est âgé d'au moins un an et répond aux tolérances de poids prescrites par le fabricant du dispositif de retenue pour enfant, l'enfant doit être convenablement et fermement maintenu dans un dispositif de retenue pour enfant face à la route.

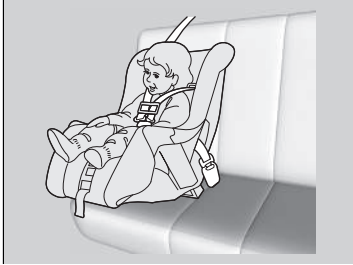

■ Mise en place d'un dispositif de retenue pour enfant face à la route

Il est fortement recommandé de placer un dispositif de retenue pour enfant face à la route sur l'un des sièges arrière et non à l'avant.

Placer un dispositif de retenue pour enfant face à la route sur le siège avant peut être dangereux. La place la plus sûre pour un enfant est sur l'un des sièges arrière.

Protection des petits enfants

⚠ ATTENTION

Un enfant assis dans un système de retenue pour enfant face à la route installé sur le siège avant risque de subir de graves blessures ou la mort si le sac gonflable se déploie.

S'il n'y a pas d'autre choix que de placer un dispositif de retenue pour enfant face à la route sur le siège avant, reculer au maximum le siège du véhicule et attacher convenablement l'enfant.

Se tenir informé des réglementations portant sur l'utilisation des dispositifs de retenue pour enfant dans votre zone de conduite et respecter les consignes prescrites par le fabricant du dispositif.

De nombreux experts recommandent l'utilisation d'un dispositif de retenue pour enfant dos à la route jusqu'à l'âge de deux ans si la taille et le poids de l'enfant sont adaptés à ce type de dispositif.

■ Sélection d'un dispositif de retenue pour enfant

Certains dispositifs de retenue enfant sont compatibles avec l'ancrage inférieur. Certains présentent un connecteur rigide, d'autres un connecteur souple. Ils sont tous les deux faciles à utiliser. Certains dispositifs de retenue pour enfant existants ou d'occasion ne peuvent être installés qu'en utilisant la ceinture de sécurité. Quel que soit le type choisi, respecter les instructions d'utilisation et d'entretien du fabricant du système, ainsi que les instructions de ce manuel. Une installation correcte est primordiale pour maximiser la sécurité de l'enfant.

Le connecteur type souple peut ne pas être disponible dans votre pays.

Pour les sièges qui ne sont pas équipés d'ancrages inférieurs, installer un dispositif de retenue pour enfant en utilisant la ceinture de sécurité et une sangle supérieure pour une sécurité accrue. En effet, tous les systèmes de retenue pour enfant doivent être fixés avec une ceinture ventrale ou la partie sous-abdominale d'une ceinture ventrale/thoracique, lorsqu'ils n'utilisent pas le système d'ancrage inférieur. En outre, il est possible que le fabricant du dispositif de retenue pour enfant conseille d'utiliser une ceinture de sécurité pour fixer un dispositif de retenue ISO FIX une fois qu'un enfant atteint un poids spécifié. Lire attentivement les instructions d'installation correcte dans le mode d'emploi du dispositif de retenue pour enfant.

■ Considération importante lors de la sélection d'un dispositif de retenue pour enfant

S'assurer que le dispositif de retenue pour enfant répond aux trois exigences suivantes :

- Le dispositif de retenue pour enfant doit être d'un type et d'une taille adaptés à l'enfant.
- Le dispositif de retenue pour enfant doit être adapté pour l'emplacement d'assise où il sera utilisé.
- Le dispositif de retenue pour enfant est conforme au critère de sécurité. Il est recommandé d'utiliser un dispositif de retenue pour enfant conformes à la norme UN-ECE R44 ou aux réglementations du pays concernés. Rechercher la marque d'homologation sur le dispositif et la déclaration de conformité du fabricant sur le carton.

► Sélection d'un dispositif de retenue pour enfant

L'installation d'un dispositif de retenue pour enfant compatible avec les ancrages inférieurs est simple.

Les dispositifs de retenue pour enfant compatibles avec les ancrages inférieurs ont été développés pour simplifier la procédure d'installation et réduire la possibilité de blessures en cas d'installation incorrecte.

Les dispositifs de retenue pour enfant recommandés pour les pays de l'UE

Différents types de dispositifs de retenue pour enfant sont disponibles. Tous ces types ne sont pas appropriés à votre véhicule. Se reporter au tableau ci-dessous pour sélectionner la catégorie du dispositif de retenue pour enfant utilisable en fonction de la place assise.

Groupe de poids		Position assise			
		Passager avant		Passager arrière	
		Position de commutateur ON/OFF d'airbag frontal passager		Extérieur arrière	Centre arrière
OFF	ON				
groupe 0	Jusqu'à 10 kg	U*1	X	U	X
groupe 0+	Jusqu'à 13 kg	U*1	X	IL (Honda BABY-SAFE ISOFIX, Honda iZi Kid X3 ISOFIX) ou U	Honda BABY-SAFE
groupe I	9 kg à 18 kg	U*1	UF*1	IUF (Classe de taille A, B1, B) ou IL (Honda iZi Kid X3 ISOFIX) ou U	Honda Eclipse
groupe II	15 kg à 25 kg	U*1	UF*1	L (Honda KID FIX) ou U	X
groupe III	22 kg à 36 kg	U*1	UF*1	L (Honda KID FIX) ou U	X

IL : Adapté au dispositif de retenue pour enfant ISO FIX (CRS) particulier indiqué dans cette liste.

IUF : Adapté aux dispositifs de retenue pour enfant ISOFIX face à la route de catégorie universelle homologués pour ce groupe de poids. Pour le groupe I, le dispositif de retenue pour enfant ISO FIX Honda d'origine face à la route est disponible auprès des concessionnaires agréés.

L : Adapté aux dispositifs de retenue pour enfant particuliers indiqués dans ce tableau. Ces dispositifs de retenue peuvent appartenir à la catégorie « véhicule spécifique », « limitée » ou « semi-universelle ».

U : Adapté aux dispositifs de retenue « universels » homologués pour ce groupe de poids.

UF : Adapté aux dispositifs de retenue pour enfant « universels » face à la route homologués pour ce groupe de poids.

X : Position non recommandée pour les enfants de ce groupe de poids.

*1 : Le passager avant doit régler son siège en position arrière maximale et l'angle de son dossier en position verticale.

Une classe de taille est définie pour certains des dispositifs de retenue pour enfant. Ne pas oublier de vérifier la classe de taille indiquée dans les instructions du fabricant, sur l'emballage et les étiquettes du dispositif de retenue pour enfant.

Les dispositifs de retenue pour enfant particuliers indiqués dans le tableau sont des accessoires Honda d'origine. Ils sont disponibles auprès des réparateurs agréés. Pour en assurer une installation correcte, se reporter au manuel d'instruction du dispositif de retenue pour enfant.

■ Installation d'un dispositif de retenue pour enfant compatible avec les ancrages inférieurs

Il est possible d'accrocher un système de retenue pour enfant compatible avec un ancrage inférieur à l'un ou l'autre des sièges arrière extérieurs. Un dispositif de retenue pour enfant peut être fixé aux points d'ancrage inférieurs par des connecteurs rigides ou souples.

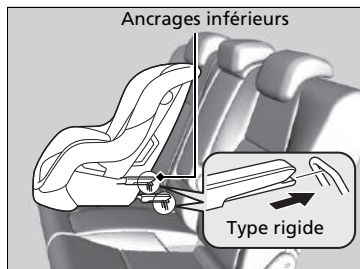

1. Localiser les points d'ancrage inférieurs sous les repères.

2. Placer le dispositif de retenue pour enfant à bord du véhicule et le fixer aux points d'ancrage inférieurs conformément aux instructions fournies avec le dispositif.

- Lors de l'installation du dispositif de retenue pour enfant, vérifier que les points d'ancrage inférieurs ne sont pas obstrués par la ceinture de sécurité ou d'autres objets.

► Installation d'un dispositif de retenue pour enfant compatible avec les ancrages inférieurs

Certains dispositifs de retenue pour enfant sont dotés de coupelles de guidage en option qui évitent tout endommagement potentiel du garnissage du siège. Suivre les instructions du fabricant lors de l'utilisation des coupelles de guidage et les accrocher aux points d'ancrage inférieurs comme indiqué sur la figure.

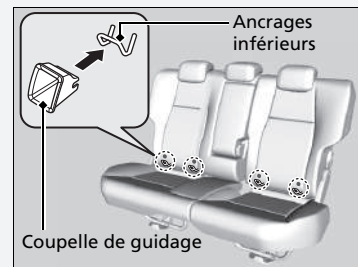

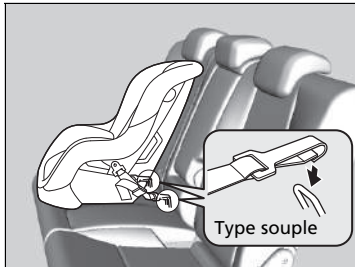

3. Retirer la capote*.
■ **Capote*** P. 201

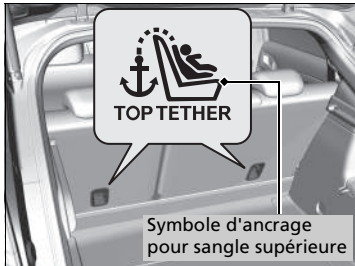

4. Relever l'appuie-tête au maximum, puis passer la sangle d'ancrage entre les tiges de l'appuie-tête et engager son crochet sur l'ancrage. S'assurer que la sangle n'est pas vrillée.
5. Serrer la sangle d'arrimage comme indiqué dans les consignes du fabricant du dispositif de retenue pour enfant.
6. S'assurer que le dispositif de retenue pour enfant est fermement maintenu en le faisant jouer d'avant en arrière et d'un côté à l'autre, il ne doit présenter que peu de jeu.
7. Vérifier que toute ceinture de sécurité inutilisée à portée de main d'un enfant est bouclée.

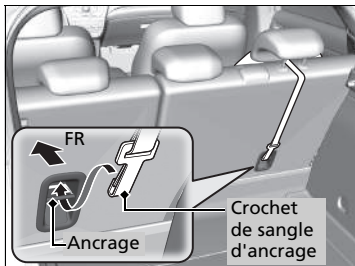

► Installation d'un dispositif de retenue pour enfant compatible avec les ancrages inférieurs

ATTENTION : Lors de la fixation d'un dispositif de retenue pour enfant, ne jamais utiliser de crochet qui ne contient pas de symbole d'ancrage pour sangle supérieure.

Pour la sécurité de l'enfant, lors de l'utilisation d'un dispositif de retenue pour enfant fixé au système d'ancrage inférieur, vérifier que le dispositif est fixé correctement au véhicule. Un dispositif de retenue pour enfant qui n'est pas correctement fixé ne pourrait pas correctement protéger un enfant lors d'une collision et pourrait blesser l'enfant ou d'autres occupants du véhicule.

Le connecteur type souple peut ne pas être disponible dans votre pays.

* Non disponible sur tous les modèles

■ Installation d'un système de retenue pour enfant avec une ceinture de sécurité ventrale/thoracique

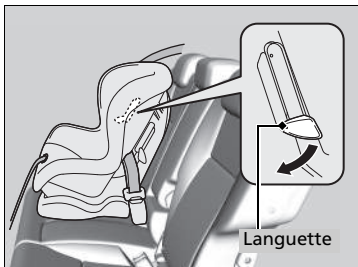

1. Placer le dispositif de retenue pour enfant sur le siège du véhicule.
2. Faire passer la ceinture de sécurité dans le dispositif de retenue pour enfant conformément aux instructions du fabricant et engager la languette de verrouillage dans la boucle.
 - Engager la languette à fond jusqu'à ce qu'elle soit verrouillée.
3. Abaisser la languette. Faire passer la sangle thoracique de la ceinture dans la fente sur le côté de l'appuie-tête.
4. Saisir la sangle thoracique près de la boucle et la tirer pour éliminer tout le mou de la sangle.
 - Simultanément, appuyer sur le dispositif de retenue pour enfant pour l'enfoncer dans le coussin du siège.
5. Positionner correctement la ceinture et remonter la languette. S'assurer que la sangle n'est pas vrillée.
 - Lorsque la languette est remontée, tirer sur la partie supérieure de la sangle pour en éliminer le mou.

▣ Installation d'un système de retenue pour enfant avec une ceinture de sécurité ventrale/thoracique

Un dispositif de retenue pour enfant qui n'est pas correctement fixé ne pourrait pas correctement protéger un enfant lors d'une collision et pourrait blesser l'enfant ou d'autres occupants du véhicule.

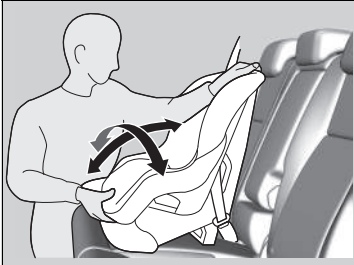

6. S'assurer que le dispositif de retenue pour enfant est fermement maintenu en le faisant jouer d'avant en arrière et d'un côté à l'autre, il ne doit présenter que peu de jeu.
7. Vérifier que toute ceinture de sécurité inutilisée à portée de main d'un enfant est bouclée.

Sauf modèles destinés à l'Europe

Si le dispositif de retenue pour enfant ne comporte pas de mécanisme permettant de maintenir la ceinture, fixer une pince sur la ceinture de sécurité.

A l'issue des étapes 1 et 2, tirer sur la sangle thoracique de la ceinture de sécurité et s'assurer qu'il n'y a pas de mou au niveau de la sangle sous-abdominale.

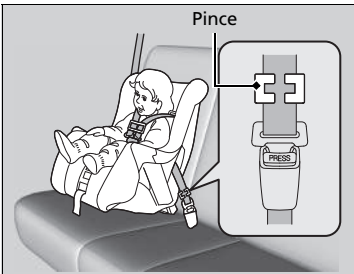

3. Pincer fermement la ceinture au niveau de la languette de blocage. Pincer les deux parties de la sangle de manière qu'elles ne glissent pas dans la languette de blocage. Déboucler la ceinture de sécurité.
4. Installer la pince comme illustré. Placer la pince le plus près possible de la languette de blocage.
5. Engager la languette de verrouillage dans la boucle. Passer aux étapes 6 et 7.

Protection accrue grâce à une sangle supérieure

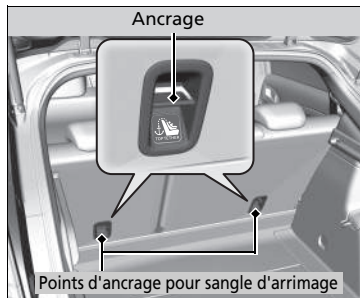

Un point d'ancrage est prévu derrière chaque place assise arrière extérieure. Sur un dispositif de retenue pour enfant fixé par la ceinture de sécurité et doté d'un point d'arrimage, celui-ci peut être utilisé pour bénéficier d'un niveau de sécurité accru.

1. Localiser le point d'ancrage approprié.

2. Retirer la capote*.

☒ **Capote*** P. 201

3. Relever l'appui-tête au maximum, puis faire passer la sangle d'ancrage entre les tiges de l'appui-tête. S'assurer que la sangle n'est pas vrillée.

4. Fixer le crochet de sangle d'arrimage au point d'ancrage.

5. Serrer la sangle d'arrimage comme indiqué dans les consignes du fabricant du dispositif de retenue pour enfant.

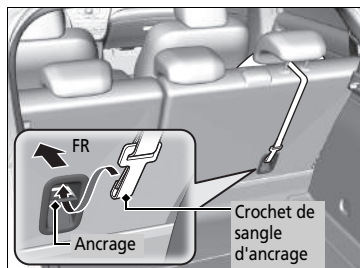

Protection accrue grâce à une sangle supérieure

ATTENTION : Les points d'ancrage des dispositifs de retenue pour enfant sont conçus pour supporter les charges imposées par des dispositifs de retenue pour enfant correctement fixés. En aucun cas ils ne doivent être utilisés pour fixer des ceintures de sécurité ou harnais pour adultes, ou pour attacher d'autres objets ou équipements au véhicule.

L'usage d'une sangle d'arrimage fournit une protection accrue en complément du port de la ceinture de sécurité ventrale/thoracique, c'est pourquoi son utilisation est recommandée dans la mesure du possible.

Sécurité des enfants de grande taille

Protection des enfants de grande taille

Les pages suivantes expliquent comment vérifier le bon ajustement de la ceinture de sécurité, indiquent le type de siège rehausseur à utiliser lorsqu'un tel siège est nécessaire et donnent les précautions importantes à observer si un enfant doit s'asseoir à l'avant.

Vérification du bon ajustement de la ceinture de sécurité

Lorsqu'un enfant est trop grand pour un système de retenue pour enfant, le maintenir sur un siège arrière au moyen d'une ceinture de sécurité ventrale/thoracique. Demander à l'enfant de s'asseoir bien droit et bien calé au fond de son siège, puis se poser les questions suivantes.

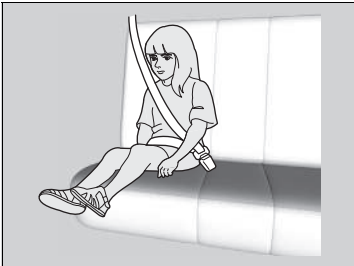

Liste de contrôle

- Les genoux de l'enfant sont-ils pliés confortablement sur le bord du siège ?
- La sangle thoracique de la ceinture passe-t-elle entre le cou et le bras de l'enfant ?
- La sangle sous-abdominale de la ceinture est-elle le plus bas possible et touche-t-elle bien les cuisses de l'enfant ?
- L'enfant pourra-t-il rester assis de cette manière pendant tout le trajet ?

Si la réponse à chacune de ces questions est oui, l'enfant est prêt à porter convenablement la ceinture de sécurité ventrale/thoracique. En cas de réponse négative à l'une des questions, l'enfant a besoin d'un siège rehausseur jusqu'à ce qu'il puisse porter la ceinture de sécurité sans siège rehausseur.

► Sécurité des enfants de grande taille

⚠ ATTENTION

Un enfant de 12 ans ou moins assis à l'avant du véhicule pourrait subir des blessures grave voire mortelles en cas de déploiement de l'airbag frontal passager.

Si un enfant de grande taille doit être assis à l'avant, reculer le siège passager au maximum, faire asseoir l'enfant correctement et boucler sa ceinture de sécurité. Utiliser un siège rehausseur si nécessaire.

Sièges rehausseurs



Si l'utilisation d'une ceinture ventrale/thoracique ne convient pas, placer l'enfant dans un siège rehausseur sur l'un des sièges arrière. Pour la sécurité de l'enfant, s'assurer que l'enfant satisfait à l'ensemble des conditions du fabricant du siège rehausseur.

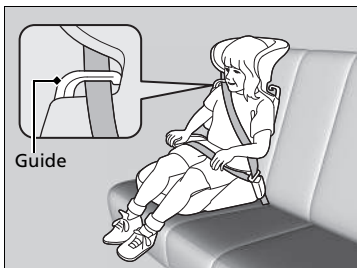

Un dossier est disponible pour certains sièges rehausseurs. Installer le dossier sur le siège rehausseur et le régler par rapport au siège du véhicule conformément aux instructions du fabricant. S'assurer que la ceinture est correctement passée dans le guide au niveau de l'épaule du dossier et qu'elle ne touche pas ou ne passe pas sur le cou de l'enfant.

Sièges rehausseurs

Lors de l'installation d'un siège rehausseur, lire attentivement les instructions qui l'accompagnent et mettre en place le siège comme requis.

Les sièges rehausseurs peuvent être à haut dossier ou à bas dossier. Choisir un siège rehausseur permettant à l'enfant le port convenable de la ceinture de sécurité.

■ Protection des enfants de grande taille - Contrôles finaux

Le véhicule possède des sièges arrière sur lesquels les enfants peuvent être correctement retenus. En cas de transport de plusieurs enfants, un enfant devant être assis à l'avant du véhicule :

- Lire attentivement le présent manuel et s'assurer de bien comprendre l'ensemble des consignes et informations de sécurité.
- Reculer le siège avant au maximum.
- Demander à l'enfant de s'asseoir bien droit et bien calé au fond de son siège.
- S'assurer que la ceinture de sécurité est correctement positionnée de sorte que l'enfant soit convenablement attaché.

■ Surveillance des passagers enfants

Il est fortement recommandé de toujours garder un œil sur les passagers enfants. Même avec les enfants plus âgés et plus responsables, il convient de leur rappeler d'attacher leur ceinture de sécurité et de se tenir convenablement.

Monoxyde de carbone

Les gaz d'échappement de ce véhicule contiennent du monoxyde de carbone, un gaz incolore, inodore et hautement toxique. Le monoxyde de carbone ne devrait pas pénétrer dans l'habitacle pendant la marche normale tant que le véhicule est correctement entretenu.

■ Faire contrôler l'étanchéité du système d'échappement dans les cas suivants :

- Un bruit inhabituel émane du système d'échappement.
- Le système d'échappement peut avoir été endommagé.
- Le véhicule est soulevé pour une vidange d'huile.

Lors de la conduite du véhicule avec le hayon ouvert, les gaz d'échappement peuvent être aspirés avec l'air à l'intérieur du véhicule et créer une situation dangereuse. S'il s'avère nécessaire de rouler avec le hayon ouvert, ouvrir toutes les vitres et régler le système de commande de climatisation comme indiqué ci-dessous.

1. Sélectionner le mode air frais.
2. Sélectionner le mode .
3. Faire tourner le ventilateur à vitesse maximale.
4. Régler la température à un niveau confortable.

Régler le système de commande de climatisation de la même façon si vous restez dans votre véhicule garé, moteur en marche.

» Monoxyde de carbone

⚠ ATTENTION

Le monoxyde de carbone est un gaz toxique. Toute inhalation risque de provoquer une perte de connaissance et d'être mortelle.

Eviter tout endroit confiné et toute activité exposant au monoxyde de carbone.

Le monoxyde de carbone peut s'accumuler rapidement dans un endroit clos tel qu'un garage.

Ne pas faire tourner le moteur lorsque la porte du garage est fermée. Même lorsque la porte est ouverte, ne faire tourner le moteur que pour sortir le véhicule du garage.

Emplacements des étiquettes

Ces étiquettes se trouvent aux emplacements indiqués. Elles mettent en garde contre les dangers potentiels susceptibles de causer des blessures graves ou mortelles. Lire attentivement ces étiquettes.

Si une étiquette se détache ou devient difficile à lire, demander une rechange au réparateur agréé.

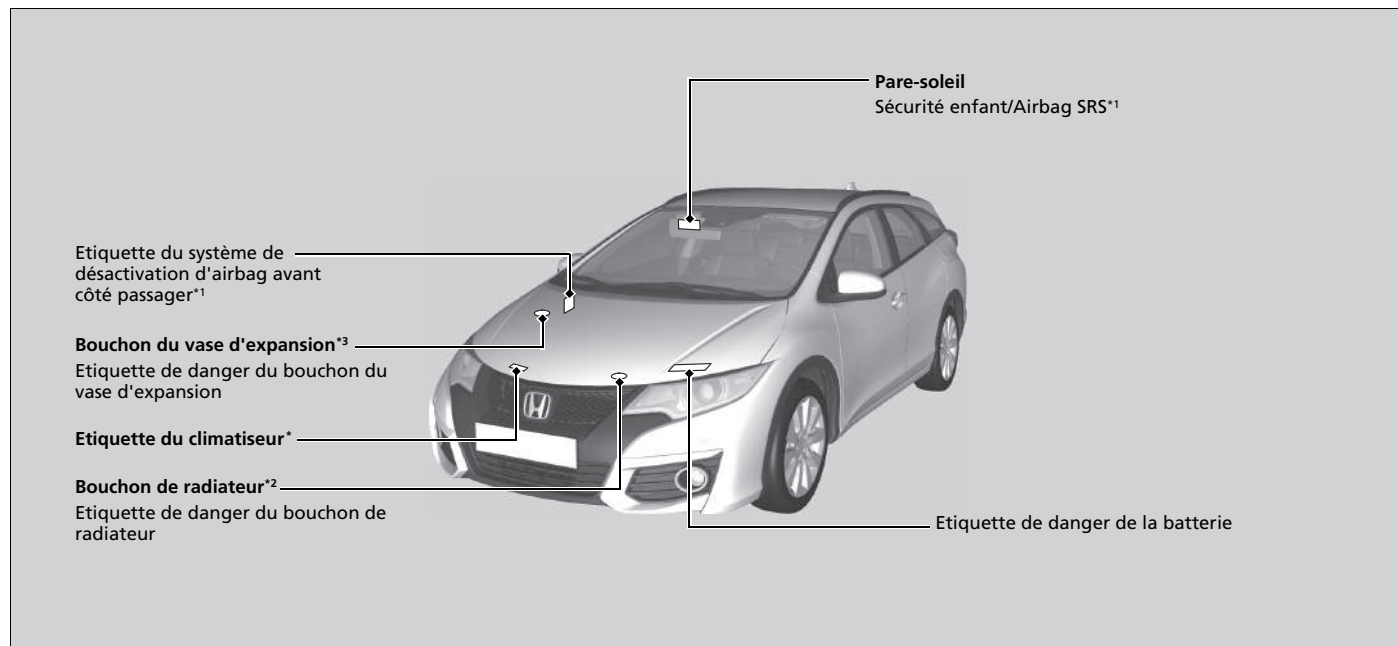

*1 : Véhicules à conduite à gauche représentés. Pour les véhicules à conduite à droite, les emplacements des étiquettes sont symétriquement opposés.

*2 : Modèles essence

*3 : Modèles diesel





* Non disponible sur tous les modèles

Tableau de bord







Les touches, témoins et jauges du tableau de bord sont décrits dans ce chapitre.











Repères	80
Messages d'avertissement et d'information de l'i-affichage multi-information.....	99
Jauges et i-affichage multi-information	
Jauges.....	114
i-affichage multi-information.....	115

Témoin	Appellation	Allumé/Clignotant	Explication	Message
	Témoin de frein de stationnement et de système de freinage (Rouge)	<ul style="list-style-type: none"> • S'allume pendant quelques secondes lorsque le contacteur d'allumage est sur MARCHE II*1, puis s'éteint si le frein de stationnement est desserré. • S'allume lorsque le frein de stationnement est serré et s'éteint lorsqu'il est desserré. • S'allume lorsque le niveau de liquide de frein est faible. • S'allume en cas d'anomalie au niveau du système de freinage. • Le signal sonore retentit et le témoin s'allume en cas de conduite avec le frein de stationnement pas complètement desserré. 	<ul style="list-style-type: none"> • S'allume au cours de la conduite - S'assurer que le frein de stationnement est desserré. Vérifier le niveau du liquide de frein. <ul style="list-style-type: none"> ➤ Que faire lorsque le témoin s'allume en cours de conduite ? P. 548 • S'allume avec le témoin ABS - Faire contrôler le véhicule par un concessionnaire. <ul style="list-style-type: none"> ➤ Si le témoin de freinage (rouge) s'allume P. 548 	 
	Témoin du système de freinage (orange)	<ul style="list-style-type: none"> • S'allume pendant quelques secondes lorsque le contacteur d'allumage est en position MARCHE II*1, puis s'éteint. • S'allume en cas de problème avec un système associé au freinage autre que le système de freinage traditionnel. • S'allume en cas d'anomalie au niveau du système actif de freinage d'urgence en ville*. 	<ul style="list-style-type: none"> • Demeure constamment allumé - Faire contrôler le véhicule par un concessionnaire. • S'allume avec le témoin CTBA - Le système actif de freinage d'urgence en ville ne s'active pas. Faire contrôler le véhicule par un réparateur agréé. <ul style="list-style-type: none"> ➤ Système actif de freinage d'urgence en ville* P. 419 	





*1 : Les modèles équipés du système d'accès sans clé ont un bouton **ENGINE START/STOP** au lieu d'un contacteur d'allumage.

Témoin	Appellation	Allumé/Clignotant	Explication	Message
	Témoin de pression d'huile faible	<ul style="list-style-type: none"> • S'allume lorsque le commutateur d'allumage est amené à la position MARCHE *1 et s'éteint au démarrage du moteur. • Il s'allume lorsque la pression d'huile moteur est faible. 	<ul style="list-style-type: none"> • S'allume au cours de la conduite - S'arrêter dans un endroit sûr. <ul style="list-style-type: none"> ➤ Si le témoin de pression d'huile faible s'allume P. 547 <p>Modèles diesel</p> <ul style="list-style-type: none"> ➤ Démarrage du moteur P. 370, 373 	
	Témoin de dysfonctionnement	<ul style="list-style-type: none"> • S'allume lorsque le contacteur d'allumage est sur MARCHE *1, et s'éteint soit au démarrage du moteur, soit au bout de quelques secondes lorsque le moteur n'est pas démarré. • S'allume en cas d'anomalie au niveau des systèmes de contrôle des émissions polluantes. • Clignote en cas de ratés détectés dans les cylindres du moteur. 	<ul style="list-style-type: none"> • S'allume au cours de la conduite - Faire contrôler le véhicule par un concessionnaire. • Indique le résultat de l'auto-diagnostic du système antipollution. • Clignote en roulant - S'arrêter dans un endroit sûr à l'écart d'objets inflammables. Couper le moteur pendant au moins 10 minutes jusqu'à ce qu'il refroidisse. Ensuite, emmener le véhicule chez un réparateur agréé. <ul style="list-style-type: none"> ➤ Si le témoin de dysfonctionnement s'allume ou clignote P. 548 <p>Modèles diesel avec amorce de circuit de carburant</p> <ul style="list-style-type: none"> • Reste allumé lorsque le réservoir de carburant est vide - Amorcer le système d'alimentation. <ul style="list-style-type: none"> ➤ Amorçage du circuit de carburant P. 564 	

*1 : Les modèles équipés du système d'accès sans clé ont un bouton **ENGINE START/STOP** au lieu d'un contacteur d'allumage.



Témoin	Appellation	Allumé/Clignotant	Explication	Message
	Témoin du système de charge	<ul style="list-style-type: none"> • S'allume lorsque le commutateur d'allumage est amené à la position MARCHE ^{*1} et s'éteint au démarrage du moteur. • S'allume lorsque la batterie n'est pas en charge. 	<ul style="list-style-type: none"> • S'allume au cours de la conduite - Couper le système de commande de la climatisation et le désembueur arrière afin de limiter la consommation électrique. <ul style="list-style-type: none"> ➤ Si le témoin du système de charge s'allume P. 547 	
	Indicateur de position du levier de vitesses*	<ul style="list-style-type: none"> • Indique la position actuelle du levier de vitesses. 	<ul style="list-style-type: none"> ➤ Passage des rapports P. 377 	
	Témoin de la boîte de vitesses*	<ul style="list-style-type: none"> • S'allume pendant quelques secondes lorsque le contacteur d'allumage est en position MARCHE ^{*1}, puis s'éteint. • Clignote lorsque le système de boîte de vitesses présente une anomalie. 	<ul style="list-style-type: none"> • Clignote en roulant - Éviter tout démarrage et toute accélération soudains et faire immédiatement contrôler le véhicule par un concessionnaire. 	

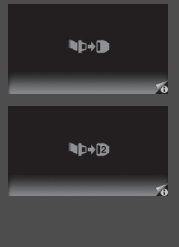



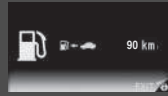
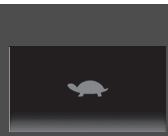

*1 : Les modèles équipés du système d'accès sans clé ont un bouton **ENGINE START/STOP** au lieu d'un contacteur d'allumage.

Témoin	Appellation	Allumé/Clignotant	Explication	Message
	Témoin M (mode de changement de vitesse séquentiel)/ Indicateur de rapport*	<ul style="list-style-type: none"> • S'allume lorsque le mode de changement de vitesse séquentiel est activé. • Clignote lorsque le système de boîte de vitesses présente une anomalie. 	<ul style="list-style-type: none"> ☒ Mode de changement de vitesse séquentiel P. 379 	
	Témoin de rappel de ceinture de sécurité	<ul style="list-style-type: none"> • S'allume si la ceinture de sécurité du conducteur n'est pas bouclée lorsque le contacteur d'allumage est en position MARCHE *1. • Si le passager avant ne porte pas sa ceinture de sécurité, le témoin s'allume au bout de quelques secondes. • Clignote en roulant si le conducteur ou le passager avant n'a pas bouclé sa ceinture de sécurité. Le signal sonore retentit et le témoin clignote à intervalles réguliers. 	<ul style="list-style-type: none"> • Le signal sonore s'interrompt et le témoin s'éteint lorsque le conducteur et le passager avant ont bouclé leurs ceintures. • Reste allumé après que le conducteur ou le passager avant a bouclé sa ceinture de sécurité - Une erreur de détection peut s'être produite au niveau du capteur. Faire contrôler le véhicule par un réparateur agréé. ☒ Dispositif de rappel de ceinture de sécurité P. 38 	



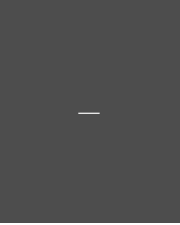



*1 : Les modèles équipés du système d'accès sans clé ont un bouton **ENGINE START/STOP** au lieu d'un contacteur d'allumage.

Tableau de bord









Témoin	Appellation	Allumé/Clignotant	Explication	Message
	Témoin de bas niveau de carburant	<ul style="list-style-type: none"> • S'allume lorsque le niveau de carburant est insuffisant (environ 7,5 litres), et un message d'avertissement s'affiche sur l'écran multi-informations. • Clignote en cas d'anomalie au niveau de la jauge de carburant. • Un schéma, situé sur le message de mise en garde indique la distance estimée que vous pouvez parcourir avec le carburant restant. 	<ul style="list-style-type: none"> • S'allume - Faire le plein de carburant dès que possible. La distance estimée que vous pouvez parcourir avec le carburant restant apparaît sur l'i-affichage multi-information. <p>Modèles diesel avec amorce de circuit de carburant Si le réservoir de carburant est vide, amorcer le circuit de carburant.</p> <p>➤ Amorçage du circuit de carburant P. 564</p>	
		<p>Modèles diesel sans amorce de circuit de carburant</p> <ul style="list-style-type: none"> • Apparaît lorsque la plage sur l'i-affichage multi-informations atteint 0. 	<ul style="list-style-type: none"> • La vitesse maximale du véhicule est limitée. • Faire le plein de carburant dès que possible. La limite de vitesse du véhicule est débloquée lorsqu'un plein de 10 litres ou plus est effectué. <p>➤ Plein de carburant P. 437</p>	
		<p>Modèles diesel sans amorce de circuit de carburant</p> <ul style="list-style-type: none"> • Apparaît lorsque le carburant est presque épuisé. 	<ul style="list-style-type: none"> • Le véhicule s'arrête rapidement. • Démarrage du moteur impossible. Faire le plein de carburant immédiatement. <p>➤ Plein de carburant P. 437</p>	

Témoin	Appellation	Allumé/Clignotant	Explication	Message
	Témoin des bougies de préchauffage*	<ul style="list-style-type: none"> • S'allume pendant quelques secondes lorsque le contacteur d'allumage est en position MARCHE *1, puis s'éteint. • S'allume pendant quelques instants lorsque le contacteur d'allumage est en position MARCHE *1 et que la température du liquide de refroidissement du moteur est extrêmement basse, puis s'éteint. 	<ul style="list-style-type: none"> • Reste allumé - Le moteur est froid. Ne pas démarrer le moteur tant que le témoin n'est pas éteint. <ul style="list-style-type: none"> ▣ Démarrage du moteur P. 370 • Si vous trouvez toujours qu'il est difficile de démarrer le moteur, faites vérifier votre véhicule par un concessionnaire. 	
	Témoin de système antiblocage des freins (ABS)	<ul style="list-style-type: none"> • S'allume pendant quelques secondes lorsque le contacteur d'allumage est en position MARCHE *1, puis s'éteint. • Si le témoin s'allume à tout autre moment, le système ABS présente une anomalie. 	<ul style="list-style-type: none"> • Demeure constamment allumé - Faire contrôler le véhicule par un concessionnaire. Même avec ce témoin allumé, le véhicule conserve toutes ses capacités de freinage normales, sans la fonction antiblocage. <ul style="list-style-type: none"> ▣ Système de freinage antiblocage (ABS) P. 417 	



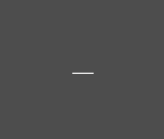





*1 : Les modèles équipés du système d'accès sans clé ont un bouton **ENGINE START/STOP** au lieu d'un contacteur d'allumage.

Témoin	Appellation	Allumé/Clignotant	Explication	Message
	Témoin de système de retenue supplémentaire	<ul style="list-style-type: none"> • S'allume pendant quelques secondes lorsque le contacteur d'allumage est en position MARCHE *1, puis s'éteint. • S'allume en cas d'anomalie au niveau d'un des composants suivants : <ul style="list-style-type: none"> - Système de retenue supplémentaire - Système d'airbags latéraux - Système d'airbags latéraux rideaux - Tendeur de ceinture de sécurité 	<ul style="list-style-type: none"> • Demeure constamment allumé ou ne s'allume pas du tout - Faire contrôler le véhicule par un concessionnaire. 	
ON  OFF  2	Témoins d'activation/désactivation de l'airbag avant côté passager	<ul style="list-style-type: none"> • Les deux témoins s'allument pendant quelques secondes lorsque le contacteur d'allumage est en position MARCHE *1, puis s'éteignent après un auto diagnostic du système. Lorsque l'airbag frontal passager est activé : Le témoin se rallume et reste allumé pendant environ 60 secondes. Lorsque l'airbag frontal passager est désactivé : le témoin de désactivation s'allume de nouveau et demeure allumé. C'est un rappel que l'airbag frontal du passager est désactivé. 	<ul style="list-style-type: none"> ➤ Système de désactivation de l'airbag frontal passager P. 52 	





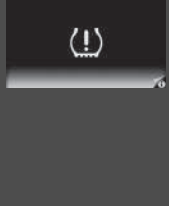



*1 : Les modèles équipés du système d'accès sans clé ont un bouton **ENGINE START/STOP** au lieu d'un contacteur d'allumage.

Témoin	Appellation	Allumé/Clignotant	Explication	Message
	Témoin du système d'assistance de stabilité du véhicule (VSA)	<ul style="list-style-type: none"> • S'allume pendant quelques secondes lorsque le contacteur d'allumage est en position MARCHE *1, puis s'éteint. • Clignote pendant l'intervention du système VSA. • S'allume en cas d'anomalie du VSA ou du système d'aide au démarrage en côte. 	<ul style="list-style-type: none"> • Demeure constamment allumé - Faire contrôler le véhicule par un concessionnaire. <ul style="list-style-type: none"> ▣ Système d'assistance à la stabilité du véhicule (VSA) P. 408 	
	Témoin VSA OFF	<ul style="list-style-type: none"> • S'allume pendant quelques secondes lorsque le contacteur d'allumage est en position MARCHE *1, puis s'éteint. • S'allume lorsque le système VSA est désactivé. 	<ul style="list-style-type: none"> ▣ Activation et désactivation du VSA P. 409 	
	Témoin d'ouverture de porte/hayon	<ul style="list-style-type: none"> • S'allume pendant quelques secondes lorsque le contacteur d'allumage est en position MARCHE *1, puis s'éteint. • S'allume lorsque le hayon ou l'une des portes est resté(e) entrouvert(e). • Le signal sonore retentit et le témoin s'allume si l'une des portes ou le hayon s'ouvre pendant la conduite. 	<ul style="list-style-type: none"> • S'éteint lorsque toutes les portes et le hayon sont fermés. 	

*1 : Les modèles équipés du système d'accès sans clé ont un bouton **ENGINE START/STOP** au lieu d'un contacteur d'allumage.

Témoin	Appellation	Allumé/Clignotant	Explication	Message
	Témoin du système de direction assistée électrique (EPS)	<ul style="list-style-type: none"> • S'allume lorsque le commutateur d'allumage est amené à la position MARCHE *1 et s'éteint au démarrage du moteur. • S'allume en cas d'anomalie au niveau du système EPS. 	<ul style="list-style-type: none"> • Demeure constamment allumé ou ne s'allume pas du tout - Faire contrôler le véhicule par un concessionnaire. <ul style="list-style-type: none"> ➤ Si le témoin du système de direction assistée électrique (EPS) s'allume P. 549 	
	Témoin du système d'avertissement de perte de pression / Témoin du système d'avertissement de perte de pression	<ul style="list-style-type: none"> • S'allume pendant quelques secondes lorsque le contacteur d'allumage est en position MARCHE *1, puis s'éteint. • Peut s'allumer brièvement si le contacteur d'allumage est mis sur MARCHE *1 et que le véhicule n'est pas déplacé dans les 45 secondes, pour signaler que le processus d'étalonnage n'est pas encore terminé. • S'allume et reste allumé lorsque : <ul style="list-style-type: none"> - La pression d'un ou plusieurs pneus est très faible. - Le système n'a pas été étalonné. 	<ul style="list-style-type: none"> • S'allume au cours de la conduite - S'arrêter dans un endroit sûr, vérifier la pression des pneus et gonfler les pneus si nécessaire. • Demeure allumé après le gonflage des pneus aux pressions préconisées - Le système doit être étalonné. <ul style="list-style-type: none"> ➤ Étalonnage du système d'avertissement de perte de pression P. 413 	
		<ul style="list-style-type: none"> • Clignote pendant environ une minute, puis reste allumé s'il y a une anomalie au niveau du système d'avertissement de perte de pression, ou lorsqu'une roue galette* est installée temporairement. 	<ul style="list-style-type: none"> • Clignote et demeure allumé - Faire contrôler le véhicule par un concessionnaire. Si une roue galette est installée sur le véhicule, faire réparer ou remplacer le pneu de dimensions normales et l'installer sur le véhicule dès que possible. 	





*1 : Les modèles équipés du système d'accès sans clé ont un bouton **ENGINE START/STOP** au lieu d'un contacteur d'allumage.

Témoïn	Appellation	Allumé/Clignotant	Explication	Message
	Témoïn de message syst�me	<ul style="list-style-type: none"> • S'allume pendant quelques secondes lorsque le contacteur d'allumage est en position MARCHE *, puis s'�teint. • S'allume tandis qu'un bip retentit lorsqu'une anomalie est d�tect�e. Dans le m�me temps, un message syst�me peut s'afficher sur l'i-affichage multi-information. 	<ul style="list-style-type: none"> • Lorsque le t�moïn est allum�, appuyer sur la touche  (Affichage/Information) pour relire le message. • Se reporter aux informations relatives aux t�moïns dans le pr�sent chapitre en cas d'affichage d'un message syst�me sur l'i-affichage multi-information. Prendre les mesures qui s'imposent en fonction du message en question. • L'i-affichage multi-information ne revient pas � l'�cran normal tant que la mise en garde n'a pas �t� annul�e ou la touche  enfonc�e. 	—
	T�moïns de clignotants et feux de d�tresse	<ul style="list-style-type: none"> • Clignote lorsque vous actionnez le levier de clignotants. • Clignote ainsi que tous les clignotants si vous appuyez sur le bouton de feux de d�tresse. 	<ul style="list-style-type: none"> • Ne clignote pas ou clignote rapidement - L'ampoule de clignotant a grill�. Remplacer imm�diatement l'ampoule.  Remplacement des lampes P. 485, 486 	—
		<ul style="list-style-type: none"> • Clignote quatre fois lorsque le signal d'arr�t d'urgence est actif. 	<ul style="list-style-type: none"> •  Signal de freinage d'urgence P. 424 	—
	T�moïn de feux de route	<ul style="list-style-type: none"> • S'allume lorsque les feux de route sont activ�s. 	—	—



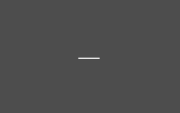



*1 : Les mod les  quip s du syst me d'acc s sans cl  ont un bouton **ENGINE START/STOP** au lieu d'un contacteur d'allumage.

Témoin	Appellation	Allumé/Clignotant	Explication	Message
	Témoin de feux allumés	<ul style="list-style-type: none"> S'allume lorsque le commutateur d'éclairage est en position Marche ou sur AUTO* lorsque les feux extérieurs sont allumés. 	<ul style="list-style-type: none"> Si la clé de contact est retirée du contacteur d'allumage*1 alors que des feux sont allumés, un signal sonore retentit à l'ouverture de la porte du conducteur. 	—
	Témoin d'antibrouillards avant*	<ul style="list-style-type: none"> S'allume lorsque les antibrouillards avant sont allumés. 	—	—
	Témoin d'antibrouillards arrière	<ul style="list-style-type: none"> S'allume lorsque l'antibrouillard arrière est allumé. 	—	—
	Témoin du système d'immobilisation	<ul style="list-style-type: none"> S'allume brièvement lorsque le contacteur d'allumage est en position MARCHE *1, puis s'éteint. S'allume lorsque le système d'immobilisation ne parvient pas à reconnaître les informations de la clé de contact. 	<ul style="list-style-type: none"> Clignote - Démarrage du moteur impossible. Mettre le contacteur d'allumage en position ANTIVOL *1, retirer la clé de contact, puis introduire la clé et mettre à nouveau le contacteur d'allumage en position MARCHE *1. Clignote régulièrement - Anomalie de fonctionnement potentielle du système. Faire contrôler le véhicule par un réparateur agréé. Ne pas tenter de modifier ce système ou d'y ajouter d'autres dispositifs. Des anomalies électriques risquent d'en découler. 	—

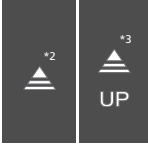
*1 : Les modèles équipés du système d'accès sans clé ont un bouton **ENGINE START/STOP** au lieu d'un contacteur d'allumage.

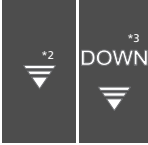
Témoin	Appellation	Allumé/Clignotant	Explication	Message
	Témoin d'alarme du système de sécurité*	<ul style="list-style-type: none"> Clignote lorsque l'alarme du système de sécurité a été armée. 	<p>☒ Alarme du système de sécurité* P. 149</p>	
	Témoin du système d'accès sans clé*	<ul style="list-style-type: none"> S'allume pendant quelques secondes lorsque le contact est mis sur MARCHE. S'allume lorsqu'une anomalie est détectée dans le système d'accès sans clé ou le système de démarrage sans clé. 	<ul style="list-style-type: none"> Faire contrôler le véhicule par un réparateur agréé. 	
	Témoin de mode ECON*	<ul style="list-style-type: none"> S'allume pendant quelques secondes lorsque le contacteur d'allumage est en position MARCHE [II]*1, puis s'éteint. S'allume lorsque le mode ECON est activé. 	<p>☒ Touche ECON* P. 388</p>	









*1 : Les modèles équipés du système d'accès sans clé ont un bouton **ENGINE START/STOP** au lieu d'un contacteur d'allumage.

Témoin		Appellation	Allumé/Clignotant	Explication	Message
	UP	Témoin de montée de rapport	<ul style="list-style-type: none"> • S'allume brièvement lorsque le contacteur d'allumage est en position MARCHE *1, puis s'éteint. • s'allume lorsque le passage à un rapport supérieur est recommandé. 	<p>➤ Indicateurs de montée/descente des rapports P. 381, 383</p>	—
	DOWN	Témoin de descente de rapport	<ul style="list-style-type: none"> • S'allume brièvement lorsque le contacteur d'allumage est en position MARCHE *1, puis s'éteint. • s'allume lorsque le passage à un rapport inférieur est recommandé. 	<p>➤ Indicateurs de montée/descente des rapports P. 381, 383</p>	—
		Témoin principal du régulateur de vitesse*	<ul style="list-style-type: none"> • S'allume quand le régulateur de vitesse est prêt à être utilisé. 	<p>➤ Régulateur de vitesse* P. 390</p>	—
		Témoin de limiteur de vitesse réglable*	<ul style="list-style-type: none"> • S'allume lorsque le limiteur de vitesse réglable est prêt à être utilisé. 	<p>➤ Limiteur de vitesse réglable* P. 393</p>	—
		Témoin de réglage de vitesse du régulateur de vitesse réglable et du régulateur de vitesse*	<ul style="list-style-type: none"> • S'allume lorsqu'une vitesse du régulateur de vitesse ou du limiteur de vitesse réglable a été définie. 	<p>➤ Régulateur de vitesse* P. 391 ➤ Limiteur de vitesse réglable* P. 394</p>	—

*1 : Les modèles équipés du système d'accès sans clé ont un bouton **ENGINE START/STOP** au lieu d'un contacteur d'allumage.









*2 : Modèles avec boîte de vitesses automatique

*3 : Modèles avec boîte de vitesses manuelle





Témoin	Appellation	Allumé/Clignotant	Explication	Message
	Témoin du système de prise en charge des feux de route*	<ul style="list-style-type: none"> • S'allume pendant quelques secondes lorsque le contacteur d'allumage est en position MARCHE *1, puis s'éteint. • S'allume lorsque toutes les conditions de fonctionnement du système de prise en charge des feux de route sont remplies. 	<ul style="list-style-type: none"> ➤ Système de prise en charge des feux de route* P. 165 	
	Témoin d'arrêt automatique au ralenti (vert)*	<ul style="list-style-type: none"> • S'allume lorsque l'arrêt au ralenti automatique fonctionne. Le moteur est automatiquement coupé. • Clignote lorsque les conditions climatiques peuvent entraîner l'apparition de buée sur les vitres. • Clignote lorsque les conditions climatiques peuvent différer des réglages de commande de climatisation sélectionnés. 	<ul style="list-style-type: none"> ➤ Arrêt automatique au ralenti* P. 385 • Enfoncer la pédale d'embrayage. Le moteur redémarre automatiquement. ➤ Arrêt automatique au ralenti* P. 385 	
	Témoin du système d'arrêt automatique au ralenti (orange)*	<ul style="list-style-type: none"> • S'allume pendant quelques secondes lorsque le contacteur d'allumage est en position MARCHE *1, puis s'éteint. • S'allume en cas d'anomalie du système d'arrêt au ralenti automatique. • S'allume lorsque le système d'arrêt au ralenti automatique ne peut être activé en raison d'une anomalie de la batterie ou du système de charge. 	<ul style="list-style-type: none"> • Demeure constamment allumé ou ne s'allume pas du tout - Faire contrôler le véhicule par un concessionnaire. 	  (orange)

*1 : Les modèles équipés du système d'accès sans clé ont un bouton **ENGINE START/STOP** au lieu d'un contacteur d'allumage.







Tableau de bord

Témoin	Appellation	Allumé/Clignotant	Explication	Message
	Témoin d'alerte anticollision frontale*	<ul style="list-style-type: none"> • S'allume pendant quelques secondes lorsque le contacteur d'allumage est en position MARCHE ^{*1}, puis s'éteint. • S'allume lorsque vous avez personnalisé le système d'alerte anticollision frontale pour qu'il se désactive. • S'allume en cas d'anomalie au niveau du système. 	<ul style="list-style-type: none"> • Reste constamment allumé alors que le système n'est pas désactivé - Faire contrôler le véhicule par un concessionnaire. 	 (Blanc)  (orange)
		<ul style="list-style-type: none"> • S'allume lorsque le système se coupe. 	<ul style="list-style-type: none"> • Reste allumé - La température à l'intérieur de la caméra est trop élevée. Le système s'active lorsque la température au sein du système baisse.  Arrêt automatique P. 399 • Reste allumé - La zone autour de la caméra est bloquée par de la poussière, de la boue, etc. Arrêter le véhicule en lieu sûr et essuyer le capteur avec un chiffon doux. • Faire vérifier le véhicule par un concessionnaire si le témoin et le message réapparaissent une fois que la zone autour de la caméra a été nettoyée.  Arrêt automatique P. 399 	 



*1 : Les modèles équipés du système d'accès sans clé ont un bouton **ENGINE START/STOP** au lieu d'un contacteur d'allumage.

Témoin	Appellation	Allumé/Clignotant	Explication	Message
	Témoin d'alerte de franchissement de ligne*	<ul style="list-style-type: none"> • S'allume pendant quelques secondes lorsque le contacteur d'allumage est en position MARCHE *1, puis s'éteint. • S'allume en cas d'anomalie au niveau du système de franchissement de ligne. 	<ul style="list-style-type: none"> • Demeure constamment allumé - Faire contrôler le véhicule par un concessionnaire. 	
		<ul style="list-style-type: none"> • S'allume lorsque le système se coupe. 	<ul style="list-style-type: none"> • Reste allumé - La température à l'intérieur de la caméra est trop élevée. Utiliser le système de commande de la climatisation pour refroidir la caméra. Le système s'active lorsque la température au sein de la caméra baisse. <ul style="list-style-type: none"> ☑ Caméra du système d'alerte de franchissement de ligne P. 402 	
			<ul style="list-style-type: none"> • Reste allumé - La zone autour de la caméra est bloquée par de la poussière, de la boue, etc. Arrêter le véhicule en lieu sûr et essuyer le capteur avec un chiffon doux. • Faire vérifier le véhicule par un concessionnaire si le témoin et le message réapparaissent une fois que la zone autour de la caméra a été nettoyée. <ul style="list-style-type: none"> ☑ Caméra du système d'alerte de franchissement de ligne P. 402 	



*1 : Les modèles équipés du système d'accès sans clé ont un bouton **ENGINE START/STOP** au lieu d'un contacteur d'allumage.

Témoin	Appellation	Allumé/Clignotant	Explication	Message
	Témoin du système de surveillance de l'angle mort*	<ul style="list-style-type: none"> • S'allume pendant quelques secondes lorsque le contacteur d'allumage est en position MARCHE ^{*1}, puis s'éteint. • Reste allumé pendant que le système de surveillance de l'angle mort est éteint. 	—	
		<ul style="list-style-type: none"> • S'allume en cas d'accumulation de boue, de neige ou de glace à proximité du capteur. 	<ul style="list-style-type: none"> • S'allume au cours de la conduite - Retirer l'obstacle à proximité du capteur.  Système de surveillance de l'angle mort* P. 410 	
		<ul style="list-style-type: none"> • S'allume en cas d'anomalie au niveau du système. 	<ul style="list-style-type: none"> • S'allume au cours de la conduite - Faire contrôler le véhicule par un concessionnaire. 	

*1 : Les modèles équipés du système d'accès sans clé ont un bouton **ENGINE START/STOP** au lieu d'un contacteur d'allumage.



Témoin	Appellation	Allumé/Clignotant	Explication	Message
CTBA	Témoin du système actif de freinage d'urgence en ville (CTBA)*	<ul style="list-style-type: none"> • S'allume pendant quelques secondes lorsque le contacteur d'allumage est en position MARCHE *, puis s'éteint. 	—	—
		<ul style="list-style-type: none"> • S'éteint lorsque le système actif de freinage d'urgence en ville est configuré pour s'activer. • S'éteint lorsque le système actif de freinage d'urgence en ville est configuré pour s'éteindre. 	<ul style="list-style-type: none"> ☑ Système actif de freinage d'urgence en ville* P. 419 ☑ Fonctions personnalisables P. 119 	—
		<ul style="list-style-type: none"> • S'allume lorsque la zone autour du capteur laser, qui se trouve dans la partie supérieure du pare-brise, est obstruée par des saletés, de la glace ou du givre. • Il peut également s'allumer lors d'une conduite par mauvais temps (pluie, brouillard ou neige). 	<ul style="list-style-type: none"> • Eliminer les saletés ou toute obstruction à l'aide du lave-glace et des essuie-glaces. • Arrêter le véhicule dans un endroit sûr et éliminer les saletés ou toute obstruction couvrant la zone autour du capteur laser sur le pare-brise. ☑ Système actif de freinage d'urgence en ville* P. 419 • Le système se réactive lorsque les obstructions ont été éliminées. 	
		<ul style="list-style-type: none"> • S'allume en cas d'accumulation de neige sur le capot. 	<ul style="list-style-type: none"> • Arrêter le véhicule dans un endroit sûr et retirer la neige du capot. 	



* Non disponible sur tous les modèles





Témoin	Appellation	Allumé/Clignotant	Explication	Message
CTBA	Témoin du système actif de freinage d'urgence en ville (CTBA)*	<ul style="list-style-type: none"> Il peut s'allumer lorsque la température de la zone autour du capteur laser est élevée. 	<ul style="list-style-type: none"> Refroidir la zone autour du capteur laser à l'aide du système de commande de la climatisation. Le système se réactive lorsque la température de la zone autour du capteur laser baisse. 	
		<ul style="list-style-type: none"> S'allume en même temps que le témoin du système de freinage (orange) en cas de problème avec le système. 	<ul style="list-style-type: none"> Le système ne s'active pas. Faire contrôler le véhicule par un réparateur agréé. 	

Messages d'avertissement et d'information de l'i-affichage multi-information



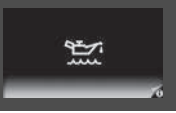

Les messages suivants s'affichent uniquement sur l'i-affichage multi-information. Appuyer sur la touche  (Affichage/Information) pour relire le message lorsque le témoin de message système est allumé.

Message	Condition	Explication
<p>Modèles sans système d'accès sans clé</p> 	<ul style="list-style-type: none"> S'affiche lorsque la porte du conducteur est ouverte alors que la clé de contact se trouve en position ACCESSOIRES <input type="checkbox"/> 	<ul style="list-style-type: none"> Mettre le contacteur d'allumage en position ANTIVOL <input type="checkbox"/>, puis retirer la clé.
<p>Modèles sans système d'accès sans clé</p> 	<ul style="list-style-type: none"> S'affiche lorsque la porte du conducteur est ouverte alors que la clé de contact se trouve en position ANTIVOL <input type="checkbox"/> 	<ul style="list-style-type: none"> Retirer la clé du contacteur d'allumage.





Message	Condition	Explication
	<ul style="list-style-type: none"> • S'affiche en cas d'anomalie du système de capteurs de stationnement*. 	<ul style="list-style-type: none"> • Vérifier si la zone autour du ou des capteur(s) est couverte de boue, glace, neige, etc. Si le ou les témoin(s) reste(nt) allumé(s) après le nettoyage de la surface, faire contrôler le système par un réparateur agréé.
	<ul style="list-style-type: none"> • En cas de problème d'un ou plusieurs capteurs, le ou les témoins correspondants s'allument en rouge. 	

Message	Condition	Explication
	<ul style="list-style-type: none"> • S'affiche lorsque le niveau d'huile est bas avec le moteur en marche. 	<ul style="list-style-type: none"> • S'affiche en roulant - S'arrêter dans un endroit sûr. <ul style="list-style-type: none"> ► Si le témoin de niveau d'huile bas apparaît P. 551
	<ul style="list-style-type: none"> • S'affiche lorsque le moteur est en marche, lorsqu'il y a une anomalie de système dans le capteur de niveau d'huile moteur. 	<ul style="list-style-type: none"> • Faire contrôler le véhicule par un réparateur agréé.
	<ul style="list-style-type: none"> • S'affiche lorsque le système des feux de jour (DRL) est défaillant. 	<ul style="list-style-type: none"> • Faire contrôler le véhicule par un réparateur agréé. <ul style="list-style-type: none"> ► Feux de jour P. 167
	<ul style="list-style-type: none"> • S'affiche lorsque la vitesse du véhicule atteint la vitesse réglée. Deux réglages de vitesses sont possibles pour l'alerte. 	<ul style="list-style-type: none"> ► Liste des options personnalisables P. 124
	<ul style="list-style-type: none"> • S'affiche en cas d'anomalie du système de commande d'éclairage automatique *. 	<ul style="list-style-type: none"> • S'affiche en roulant - Allumer les phares manuellement et faire contrôler le véhicule par un réparateur agréé.
	<p>Modèles avec feux de croisement à LED</p> <ul style="list-style-type: none"> • S'affiche en cas d'anomalie des phares. 	<ul style="list-style-type: none"> • S'affiche en roulant - Les feux de croisement peuvent ne pas être allumés. Dès que les conditions permettent de conduire en toute sécurité, faites vérifier le véhicule par un concessionnaire.

* Non disponible sur tous les modèles

Message	Condition	Explication
	<ul style="list-style-type: none"> S'affiche une fois si la température extérieure est inférieure à 3 °C alors que le contacteur d'allumage est sur MARCHE *1. 	<ul style="list-style-type: none"> Il y a un risque que la chaussée soit verglacée et glissante.
	<ul style="list-style-type: none"> S'affiche pendant environ 30 secondes lorsque l'une des ceintures de sécurité arrière est verrouillée ou déverrouillée. 	<p>➤ Dispositif de rappel de ceinture de sécurité P. 38</p>
	<ul style="list-style-type: none"> S'affiche lorsque la température du liquide de refroidissement moteur est anormalement élevée. 	<p>➤ Surchauffe P. 543</p>
	<ul style="list-style-type: none"> S'affiche en cas d'anomalie du système de prise en charge des feux de route*. <p>Modèles sans alerte de franchissement de ligne</p> <ul style="list-style-type: none"> S'affiche lorsque l'objectif de la caméra du système de prise en charge des feux de route* est sale. 	<ul style="list-style-type: none"> Actionner manuellement le commutateur d'éclairage. Si cet événement se produit pendant la conduite avec les feux de route allumés, passer aux feux de croisement. <p>Modèles sans alerte de franchissement de ligne</p> <ul style="list-style-type: none"> S'arrêter dans un endroit sûr et nettoyer l'objectif de la caméra à l'aide d'un chiffon doux. Si le message ne disparaît pas après avoir nettoyé l'objectif, faire contrôler le véhicule par un concessionnaire.

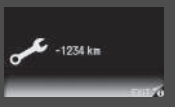
*1 : Les modèles équipés du système d'accès sans clé ont un bouton **ENGINE START/STOP** au lieu d'un contacteur d'allumage.

Message	Condition	Explication
	<ul style="list-style-type: none"> • S'affiche lorsque l'une des opérations d'entretien est requise dans moins de 30 jours ou que la distance à parcourir estimée totale correspond aux termes d'environ 30 jours. 	<ul style="list-style-type: none"> • Le décompte de la distance restant à parcourir s'effectue par paliers de 10 kilomètres. • Le nombre de jours restants est actualisé quotidiennement. <ul style="list-style-type: none"> ▣ Système de rappel d'entretien * P. 447
	<ul style="list-style-type: none"> • S'affiche lorsque l'une des opérations d'entretien est requise dans moins de 10 jours ou que la distance à parcourir estimée totale correspond aux termes d'environ 10 jours. 	<ul style="list-style-type: none"> • L'entretien indiqué doit être effectué dès que possible. <ul style="list-style-type: none"> ▣ Système de rappel d'entretien * P. 447
 	<ul style="list-style-type: none"> • S'affiche lorsque l'entretien indiqué n'a toujours pas été effectué après le décompte total du temps restant ou de la distance restante à parcourir. 	<ul style="list-style-type: none"> • L'échéance de l'entretien a expiré. L'entretien doit être effectué immédiatement et le système de rappel d'entretien réinitialisé. <ul style="list-style-type: none"> ▣ Système de rappel d'entretien * P. 447







Modèles avec capteur de niveau de lave-glace

Message	Condition	Explication
	<ul style="list-style-type: none"> • S'affiche lorsque le niveau de liquide de lave-glace est faible. 	<ul style="list-style-type: none"> • Ajouter du liquide lave-glace. ➤ Remplissage du liquide lave-glace P. 477



Modèles avec système de sécurité ou arrêt automatique au ralenti

Message	Condition	Explication
	<ul style="list-style-type: none"> • S'affiche lorsque le capot est ouvert. 	<ul style="list-style-type: none"> • Fermer le capot.





Modèles avec système d'accès sans clé

Message	Condition	Explication
	<ul style="list-style-type: none"> • S'affiche lorsque la porte est fermée avec le contact sur MARCHE sans que la télécommande d'accès sans clé soit à l'intérieur du véhicule. 	<ul style="list-style-type: none"> • Le message disparaît lorsque la télécommande est ramenée à l'intérieur du véhicule et que la porte est fermée. <ul style="list-style-type: none"> ➤ Rappel concernant la télécommande d'accès sans clé P. 158
	<ul style="list-style-type: none"> • S'affiche lorsque la pile de la télécommande d'accès sans clé s'affaiblit. 	<ul style="list-style-type: none"> • Remplacer la pile dès que possible. <ul style="list-style-type: none"> ➤ Télécommande d'accès sans clé* P. 507
 	<ul style="list-style-type: none"> • S'affiche lorsque la porte conducteur est déverrouillée et ouverte. 	<ul style="list-style-type: none"> ➤ Démarrage du moteur P. 373
	<ul style="list-style-type: none"> • S'affiche lorsque le volant est verrouillé. 	<ul style="list-style-type: none"> • Braquer le volant à gauche et à droite tout en appuyant sur la touche ENGINE START/STOP.
	<ul style="list-style-type: none"> • S'affiche si le bouton ENGINE START/STOP est enfoncé pour couper le moteur sans que le levier de vitesses ne soit en position P. 	<ul style="list-style-type: none"> • Appuyer deux fois sur le bouton ENGINE START/STOP après avoir mis le levier de vitesses en position P.





* Non disponible sur tous les modèles

Message	Condition	Explication
	<ul style="list-style-type: none"> • S'affiche lorsque le contact est sur ACCESSOIRES. • Apparaît après l'ouverture de la porte conducteur avec le mode d'alimentation sur ACCESSOIRES. 	<ul style="list-style-type: none"> • Actionner la bouton ENGINE START/STOP deux fois sans appuyer sur la pédale de frein (boîte de vitesses automatique) ou sur la pédale d'embrayage (boîte de vitesses manuelle) pour faire passer le contact sur MOTEUR COUPE (ANTIVOL).
	<ul style="list-style-type: none"> • S'affiche si la pile de la télécommande d'accès sans clé est trop faible pour démarrer le moteur ou si la clé n'est pas dans son rayon d'action. Un signal sonore retentit six fois. 	<p>➤ Si la pile de la télécommande d'accès sans clé est faible P. 537</p>
	<ul style="list-style-type: none"> • Apparaît lorsque le circuit de démarrage présente une anomalie. 	<ul style="list-style-type: none"> • A titre de solution temporaire, maintenir enfoncé le bouton ENGINE START/STOP pendant 15 secondes tout en appuyant sur la pédale de frein et démarrer le moteur manuellement. Faire contrôler le véhicule par un réparateur agréé.





Modèles avec arrêt automatique au ralenti

Message	Condition	Explication
	<ul style="list-style-type: none"> • S'affiche lorsque le moteur ne redémarre pas automatiquement quand l'arrêt au ralenti automatique fonctionne. 	<ul style="list-style-type: none"> • Démarrer le moteur manuellement. ➤ Démarrage du moteur P. 370
	<ul style="list-style-type: none"> • S'affiche lorsque le levier de vitesses se trouve sur une position autre que N. 	<ul style="list-style-type: none"> • Mettre le levier de vitesses sur N. ➤ L'arrêt automatique au ralenti est activé dans les cas suivants : P. 386
	<ul style="list-style-type: none"> • S'affiche en blanc si le contacteur d'allumage est en position DEMARRAGE III*1 alors que la pédale d'embrayage n'est pas complètement enfoncée. • S'affiche en blanc lorsque les conditions climatiques peuvent entraîner l'apparition de buée sur les vitres ou différer des réglages de commande de la climatisation sélectionnés lorsque l'arrêt automatique au ralenti fonctionne. 	<ul style="list-style-type: none"> • Enfoncer la pédale d'embrayage.
	<ul style="list-style-type: none"> • S'affiche en orange lorsque les conditions suivantes sont maintenues alors que l'arrêt automatique au ralenti fonctionne : <ul style="list-style-type: none"> - la ceinture de sécurité du conducteur n'est pas bouclée ; - le levier de vitesses se trouve sur une position autre que N. 	<ul style="list-style-type: none"> • Enfoncer la pédale d'embrayage. Boucler immédiatement la ceinture de sécurité et maintenir le levier de vitesses sur N lorsque l'arrêt automatique au ralenti s'active de nouveau.

*1 : Les modèles équipés du système d'accès sans clé ont un bouton **ENGINE START/STOP** au lieu d'un contacteur d'allumage.

Message	Condition	Explication
	<ul style="list-style-type: none"> • S'affiche lorsque l'arrêt automatique au ralenti ne s'active pas pour une raison quelconque. • S'affiche lorsque le moteur redémarre automatiquement. 	<p>➤ L'arrêt automatique au ralenti est activé dans les cas suivants : P. 386</p>
	<ul style="list-style-type: none"> • S'affiche lorsque l'arrêt automatique au ralenti n'est pas activé en raison d'une température du liquide de refroidissement moteur trop faible ou trop élevée. 	<p>➤ L'arrêt automatique au ralenti n'est pas activé dans les cas suivants : P. 386</p>
	<ul style="list-style-type: none"> • S'affiche si l'arrêt automatique au ralenti n'est pas activé en raison de l'utilisation du système de commande de la climatisation et d'une différence importante entre la température définie et la température réelle de l'habitacle. 	<p>➤ L'arrêt automatique au ralenti est activé dans les cas suivants : P. 386</p>
	<ul style="list-style-type: none"> • S'affiche lorsque l'arrêt automatique au ralenti n'est pas activé en raison d'une batterie faible. • S'affiche lorsque le moteur redémarre automatiquement suite à l'activation de l'arrêt automatique au ralenti et la détection d'une batterie faible. 	<p>➤ Arrêt automatique au ralenti* P. 385</p> <ul style="list-style-type: none"> • S'affiche même lorsque la batterie est complètement chargée - Il est possible que le système ne puisse pas lire la charge de la batterie correctement une fois la batterie chargée à l'aide de câbles raccordés. Débrancher le câble négatif ⊖ une fois et le rebrancher à la batterie. Conduire pendant quelques minutes.

Modèles diesel

Message	Condition	Explication
	<p>Modèles sans amorce de circuit de carburant</p> <ul style="list-style-type: none"> • S'affiche lorsque le filtre à particules diesel (FAP) doit être régénéré. Il ne s'agit pas d'un dysfonctionnement du DPF. 	<p>➤ Régénération du filtre à particules diesel (FAP)* P. 478</p>
	<ul style="list-style-type: none"> • Apparaît lorsque des particules (PM) commencent à obstruer le système de filtre à particules diesel (FAP). Ceci constitue un problème. 	<ul style="list-style-type: none"> • Faire contrôler le véhicule par un réparateur agréé.
	<ul style="list-style-type: none"> • S'affiche lorsque de l'eau s'est accumulée dans le système d'alimentation de carburant. • S'affiche si le véhicule a été stationné pendant une période prolongée. 	<ul style="list-style-type: none"> • Faire vidanger l'eau présente dans le système d'alimentation par un réparateur agréé aussitôt que possible. L'accumulation d'eau peut endommager le système d'alimentation de carburant. <p>Modèles avec amorce de circuit de carburant</p> <ul style="list-style-type: none"> • Commencer par amorcer le système d'alimentation. Si  ne disparaît pas, faire contrôler le véhicule par un réparateur agréé. <p>➤ Amorçage du circuit de carburant P. 564</p>
	<p>Modèles avec système d'accès sans clé</p> <ul style="list-style-type: none"> • S'affiche si le moteur est froid lorsque le bouton ENGINE START/STOP est enfoncé. 	<ul style="list-style-type: none"> • Le moteur démarre automatiquement lorsque le symbole disparaît. • Si la pédale d'embrayage n'est pas enfoncée, le moteur ne peut pas démarrer. <p>➤ Démarrage du moteur P. 373</p>

* Non disponible sur tous les modèles

Message	Condition	Explication
	<ul style="list-style-type: none"> • S'affiche en cours de conduite si le système de commande du moteur présente une anomalie. 	<p>➤ Si le symbole PGM-FI apparaît P. 552</p>
	<ul style="list-style-type: none"> • S'affiche lorsque le moteur ne peut être redémarré après que le réservoir de carburant a été vidé. De l'air est susceptible d'avoir pénétré dans le système d'alimentation. 	<p>Modèles avec amorce de circuit de carburant</p> <p>➤ Amorçage du circuit de carburant P. 564</p> <p>Modèles sans amorce de circuit de carburant</p> <ul style="list-style-type: none"> • Faire contrôler le véhicule par un réparateur agréé.
	<ul style="list-style-type: none"> • S'affiche en cas d'utilisation de carburant non adapté au climat ou aux conditions régionales. 	<ul style="list-style-type: none"> • L'utilisation de carburant inapproprié peut entraîner une réduction de la puissance moteur. <p>➤ Carburant recommandé P. 438</p>

Modèles avec système d'amortissement adaptatif

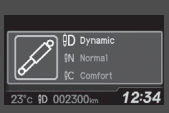
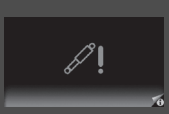
Message	Condition	Explication
	<ul style="list-style-type: none"> • S'affiche en cas de pression sur la touche du système d'amortissement adaptatif. <ul style="list-style-type: none"> ► Appuyer à nouveau sur le bouton pour passer au mode suivant. 	<p>➤ Système d'amortissement adaptatif* P. 389</p>
	<ul style="list-style-type: none"> • S'affiche en cas d'anomalie du système d'amortissement adaptatif. 	<ul style="list-style-type: none"> • Faire contrôler le véhicule par un réparateur agréé. Lorsque cette icône est allumée, le véhicule a une capacité d'amortissement limitée sans le système d'amortissement adaptatif.

* Non disponible sur tous les modèles



Modèles dotés d'un système d'alerte anticollision frontale

Message	Condition	Explication
	<ul style="list-style-type: none"> • Clignote quand le système détecte une collision possible avec le véhicule devant vous. Le signal sonore retentit. 	<ul style="list-style-type: none"> • Prendre les mesures appropriées pour éviter toute collision (freiner, changer de voie, etc.) ➤ Alerte anticollision frontale* P. 397

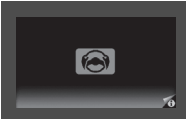
Modèles avec alerte de franchissement de ligne

Message	Condition	Explication
	<ul style="list-style-type: none"> • S'affiche lorsque le véhicule est trop proche des lignes de la voie de circulation. Le signal sonore retentit. 	<ul style="list-style-type: none"> • Prendre les mesures appropriées pour maintenir le véhicule entre les lignes de la voie. ➤ Alerte de franchissement de ligne* P. 401

Modèles avec système actif de freinage d'urgence en ville

Message	Condition	Explication
	<ul style="list-style-type: none"> • Clignote quand le système détecte une collision possible avec le véhicule devant vous. Le signal sonore retentit. 	<ul style="list-style-type: none"> • Appuyer sur la pédale de frein et maintenir une distance appropriée avec le véhicule situé devant. Le témoin disparaît. • Le système freine automatiquement lorsqu'une collision semble inévitable. <p>➤ Système actif de freinage d'urgence en ville* P. 419</p>
	<ul style="list-style-type: none"> • Change l'affichage lorsque le véhicule est arrêté par le système. Le signal sonore s'interrompt. 	

* Non disponible sur tous les modèles

Jauges

Les jauges incluent le compteur de vitesse, le compte-tours, la jauge de carburant et les témoins correspondants. Ils s'affichent lorsque le contacteur d'allumage est sur MARCHE *1.

Compteur de vitesse

Affiche la vitesse en km/h ou en mph*.

Jauge de carburant

Indique la quantité de carburant encore présente dans le réservoir de carburant.

Compte-tours

Indique le nombre de tours moteur par minute.

Jauge de température

Affiche la température du liquide de refroidissement.

*1 : Les modèles équipés du système d'accès sans clé ont un bouton **ENGINE START/STOP** au lieu d'un contacteur d'allumage.

* Non disponible sur tous les modèles

Compteur de vitesse

Véhicule type conduite à droite

Passer des km/h aux mph à l'aide des fonctions personnalisées de l'i-affichage multi-information.

 **Fonctions personnalisables** P. 119

Jauge de carburant

REMARQUE

Ravitailer en carburant lorsque l'indication se rapproche de .

Le manque de carburant peut provoquer des ratés et endommager le pot catalytique.

La quantité de carburant effectivement restante peut ne pas être conforme à l'indication de la jauge de carburant.

Jauge de température

Conduire le véhicule lorsque l'aiguille de l'indicateur de température se trouve dans la zone supérieure risque d'endommager gravement le moteur. S'arrêter dans un endroit sûr sur le bord de la route et laisser la température du moteur revenir à sa valeur normale de fonctionnement.

 **Surchauffe** P. 543

i-affichage multi-information



L'i-affichage multi-information affiche les indications du compteur de vitesse, du compteur quotidien, de l'indicateur de température extérieure et d'autres jauges. Il affiche en outre des messages importants tels que des avertissements ou d'autres informations utiles.

Basculement de l'affichage

Appuyer sur la touche  (Affichage/Information) pour changer l'affichage.

►► Basculement de l'affichage

Pour changer l'élément affiché sur l'écran de consommation de carburant :

1. Appuyer sur le bouton  et le maintenir enfoncé jusqu'à ce que l'élément clignote.
2. Appuyer sur le bouton  pour sélectionner un élément tandis que l'élément clignote pendant 6 secondes environ.

L'affichage est fixe pendant cette durée puis clignotement s'arrête.

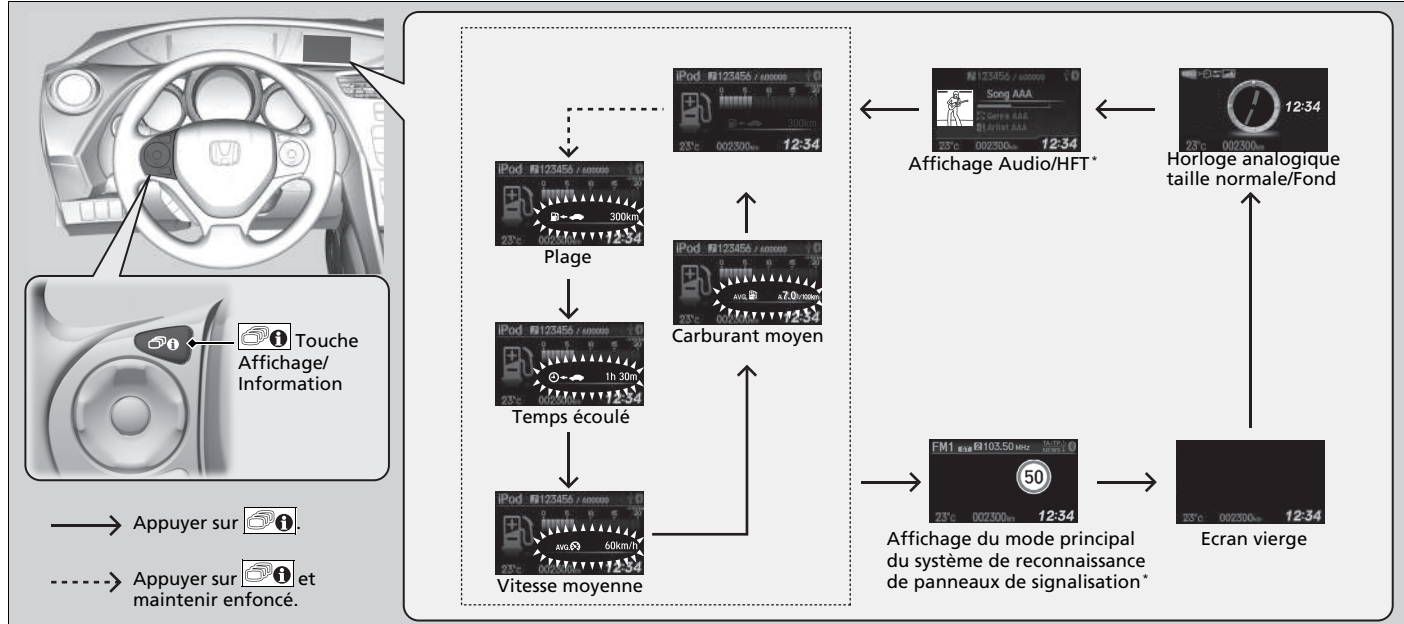

* Non disponible sur tous les modèles

■ Ordinateur trajet

Appuyer sur le bouton  (Sélection/Réinitialisation) pour changer l'affichage.

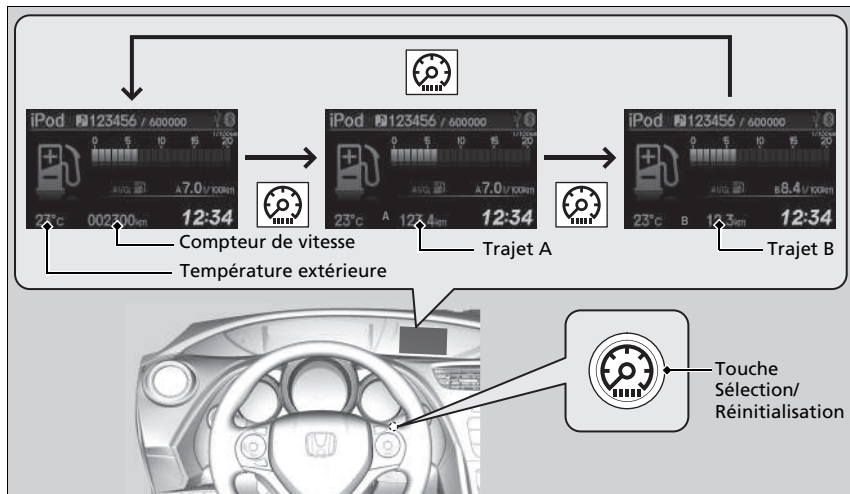

■ Compteur de vitesse

Indique le nombre total de kilomètres ou de miles* accumulés par le véhicule.

■ Compteur quotidien

Indique le nombre total de kilomètres ou de miles* parcourus par le véhicule depuis la dernière réinitialisation. Les compteurs A et B peuvent être utilisés pour mesurer deux trajets indépendants.

■ Mise à zéro d'un totaliseur partiel

Pour réinitialiser un compteur quotidien, afficher ce dernier, puis appuyer sur le bouton  et le maintenir enfoncé. Le compteur quotidien est remis à zéro et affiche **0.0**.

►► Compteur quotidien

Basculer entre le compteur quotidien A et le compteur quotidien B en appuyant sur le bouton  ou en utilisant les fonctions personnalisées de l'i-affichage multi-information.

► Fonctions personnalisables P. 119

■ Consommation instantanée de carburant

Indique l'économie de carburant instantanée sous forme de graphiques en l/100 km ou mpg.

■ Consommation moyenne de carburant

Indique la consommation moyenne calculée pour chaque compteur quotidien en l/100 km ou mpg. L'affichage est régulièrement mis à jour. Lorsqu'un compteur quotidien est remis à zéro, la consommation moyenne de carburant l'est également.

■ Plage

Indique la distance estimée qu'il est possible de parcourir avec le carburant restant. Cette distance est calculée en fonction de la consommation de carburant des trajets précédents.

■ Temps écoulé

Indique le temps écoulé depuis la dernière réinitialisation du totaliseur partiel A ou B.

■ Vitesse moyenne

Indique la vitesse moyenne en km/h depuis la dernière réinitialisation du totaliseur partiel A ou B.

» Consommation instantanée de carburant

Modèles diesel

La consommation de carburant instantanée peut être temporairement supérieure à la normale lorsque le FAP (filtre à particules diesel) est en fonctionnement.

» Consommation moyenne de carburant

Il est possible de réinitialiser le compteur quotidien A/B et la consommation moyenne A/B au moment du plein.

➤ **Fonctions personnalisables** P. 119

➤ **Basculement de l'affichage** P. 115

Il est possible de choisir un élément à afficher à l'écran de consommation de carburant. La consommation moyenne, la plage, le temps écoulé ou la vitesse moyenne peuvent être sélectionnés.

➤ **Fonctions personnalisables** P. 119

➤ **Basculement de l'affichage** P. 115

■ Température extérieure

Indique la température extérieure en degrés Celsius.

Si la température extérieure est inférieure à 3 °C au moment où le contact est en position MARCHE ^{*1}, l'indicateur de température extérieure clignote pendant dix secondes.

■ Correction du cadran de température extérieure

Corriger l'indication de température de ±3 °C maximum si elle semble incorrecte.

» Température extérieure

Le capteur de température se trouve dans le pare-chocs avant.

La chaleur dégagée par la chaussée ainsi que l'échappement peuvent affecter l'indication de température lorsque la vitesse du véhicule est inférieure à 30 km/h.

Il peut parfois s'écouler plusieurs minutes avant que l'affichage soit mis à jour après stabilisation de l'indication de température.

Utiliser les fonctions personnalisées de l'i-affichage multi-information pour corriger la température.

» **Fonctions personnalisables** P. 119

*1 : Les modèles équipés du système d'accès sans clé ont un bouton **ENGINE START/STOP** au lieu d'un contacteur d'allumage.

Fonctions personnalisables

Utiliser l'i-affichage multi-information pour personnaliser certaines fonctions.

Personnalisation d'une fonction

Sélectionner l'écran **Menu véhicule** en appuyant sur la touche **MENU** alors que le contacteur d'allumage est sur MARCHÉ **II***1, et que le véhicule est à l'arrêt complet. Sélectionner **Personnaliser réglages**, puis appuyer sur la touche **SOURCE**.

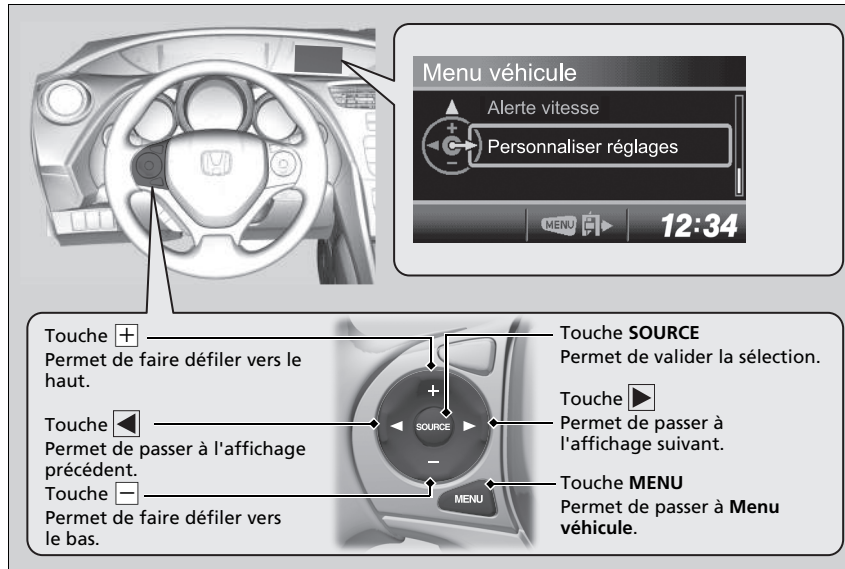

*1 : Les modèles équipés du système d'accès sans clé ont un bouton **ENGINE START/STOP** au lieu d'un contacteur d'allumage.

* Non disponible sur tous les modèles

suite page suivante

Fonctions personnalisables

Pour personnaliser d'autres fonctions, appuyer sur la touche



- **Liste des options personnalisables** P. 124
- **Exemple de personnalisation des fonds*** P. 128

■ Procédure de personnalisation

Appuyer sur le bouton **MENU**.

► Fonctions personnalisables

Il est possible de personnaliser l'écran à tout moment en appuyant sur la touche **MENU**.

Tableau de bord

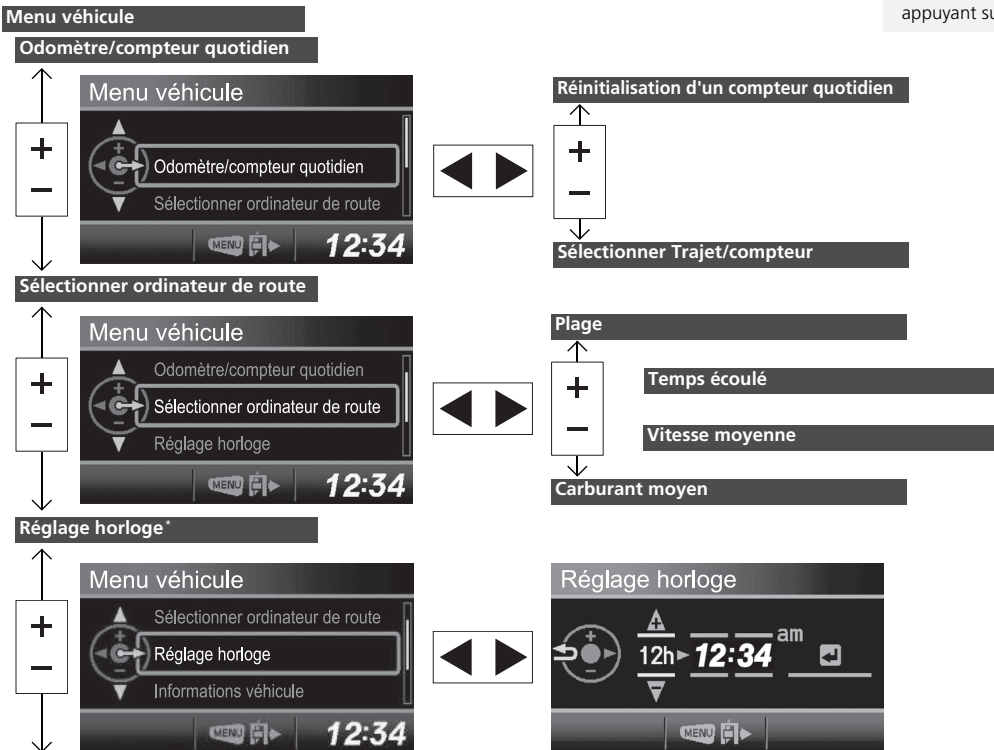



Tableau de bord

* Non disponible sur tous les modèles





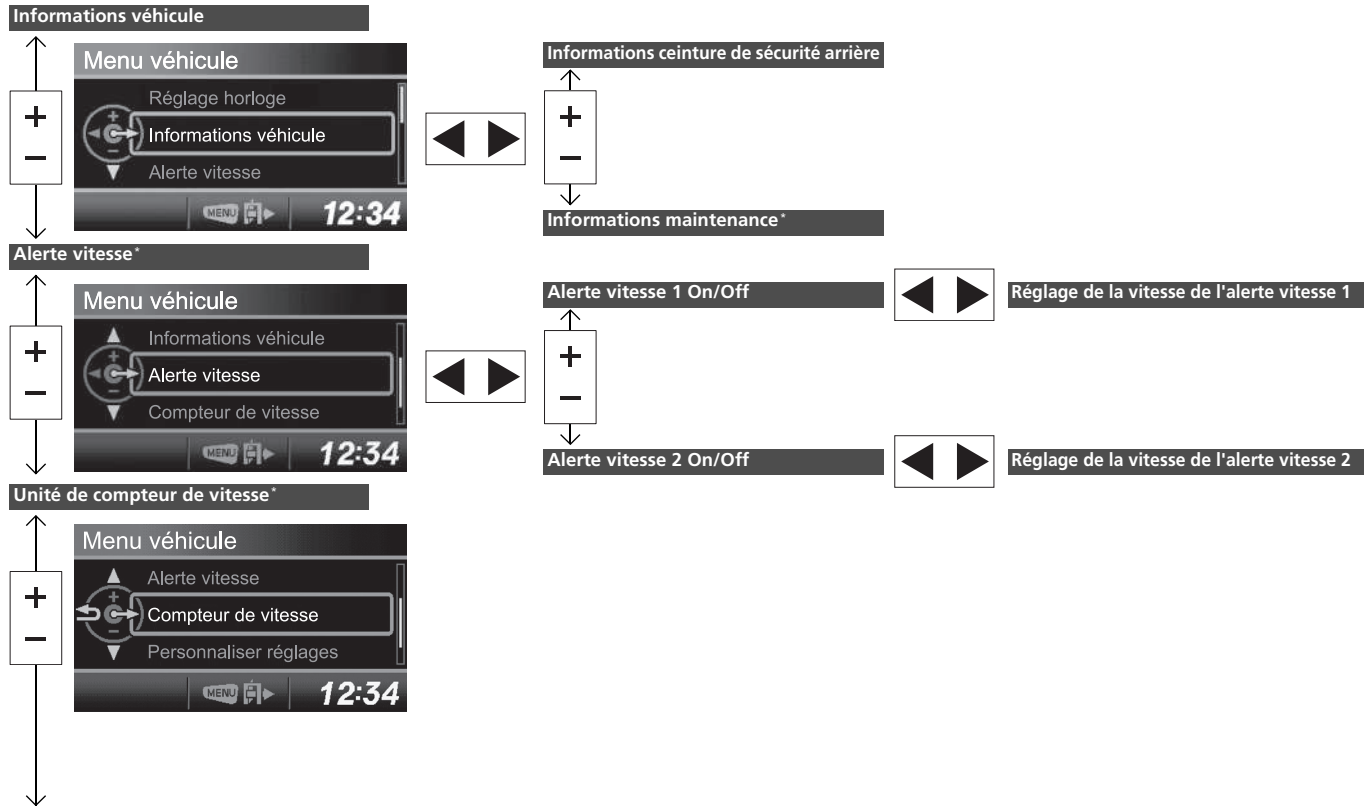
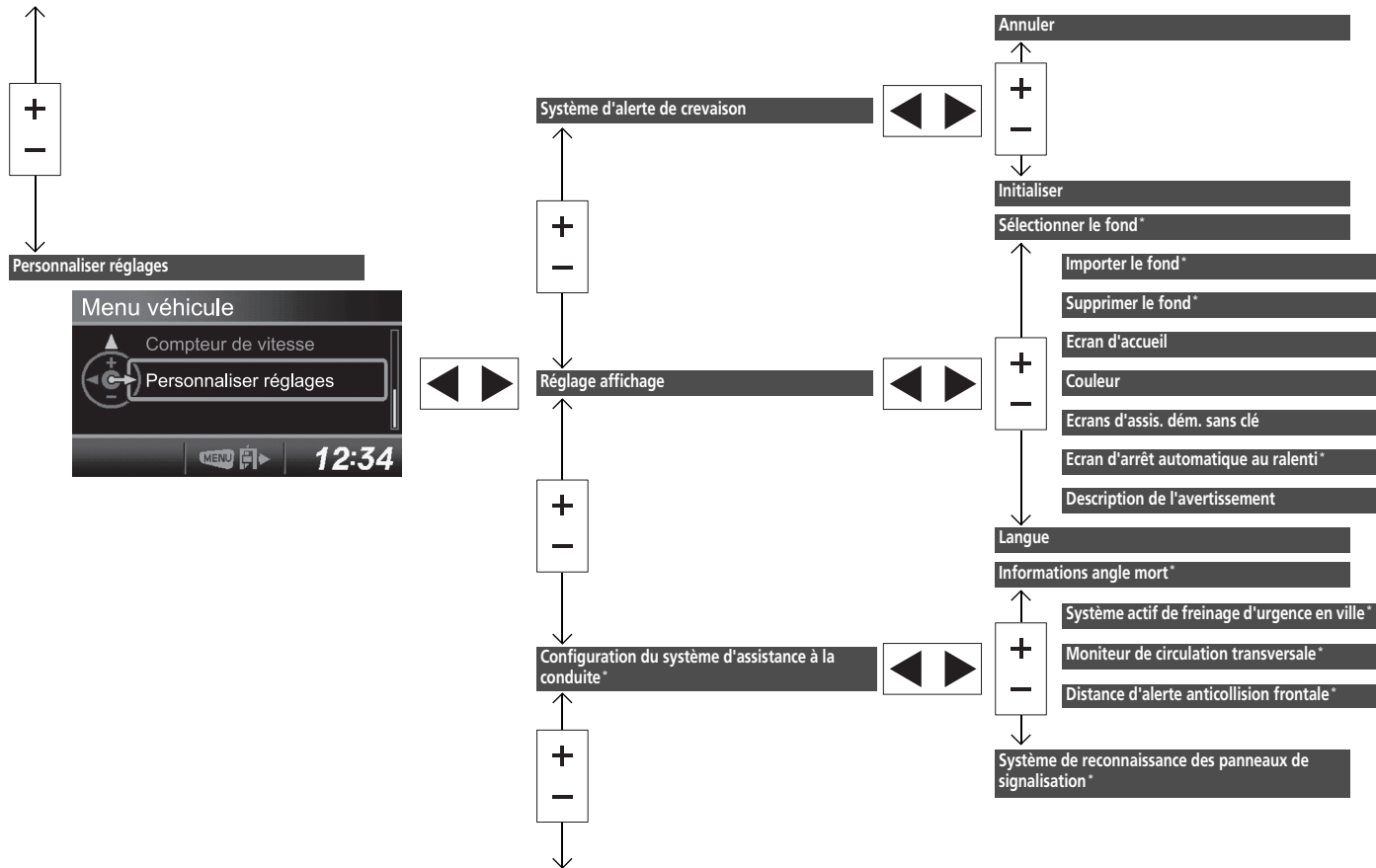
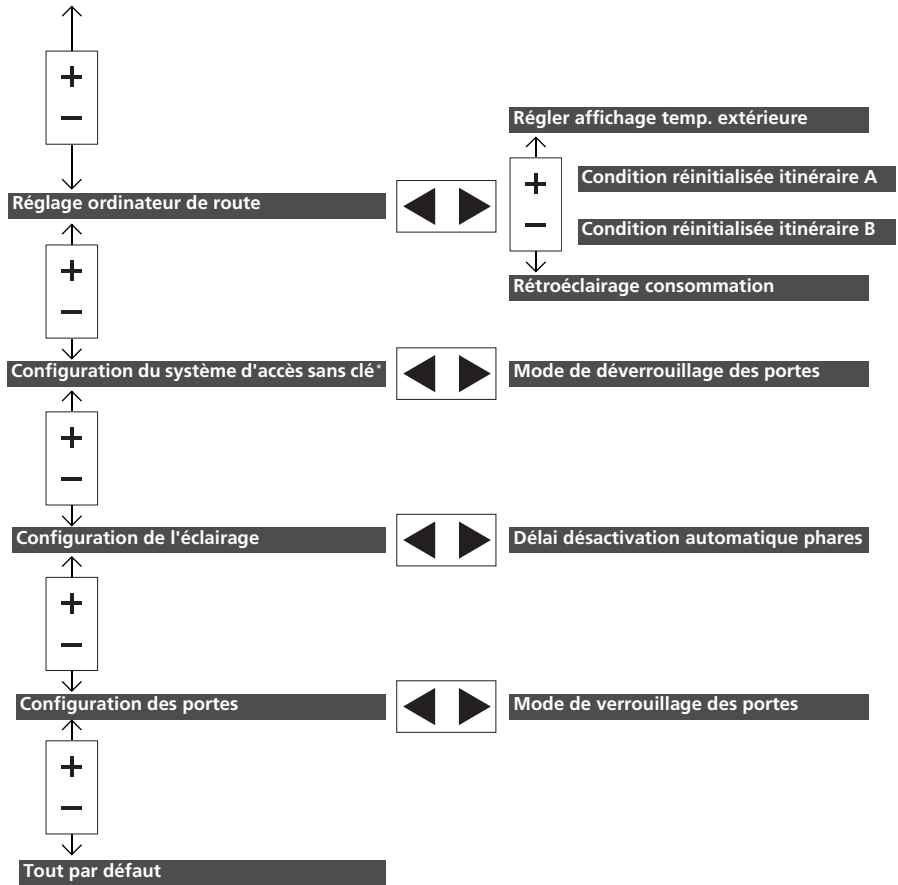

* Non disponible sur tous les modèles

■ Liste des options personnalisables

Groupe	Fonctions personnalisables	Description	Réglages possibles
Odomètre/ compteur quotidien	Réinitialisation d'un compteur quotidien	Réinitialise le totaliseur partiel.	Trajet A/Trajet B
	Sélectionner Trajet/ compteur	Bascule entre l'odomètre, le totaliseur partiel A et le totaliseur partiel B.	Odomètre*1/Trajet A/Trajet B
	Sélectionner ordinateur de route	Sélectionne un élément à afficher ainsi que l'économie de carburant instantanée.	Carburant moyen*1/Plage/Temps écoulé/Vitesse moyenne
Réglage horloge*		Régler l'affichage de l'heure au format 12 heures ou 24 heures et régler l'heure.	12 h*1/24 h
Informations véhicule	Informations ceinture de sécurité arrière	—	—
	Infos maintenance	Réinitialise le rappel d'entretien.	Non/Oui
Alerte vitesse*	Réglage de l'alerte vitesse	Active l'alerte de vitesse et modifie le réglage de l'alerte de vitesse.	Alerte vitesse 1 On/Off*1
			Réglage de vitesse de l'alerte vitesse 1 [50 km/h (30 mph)*1]
			Alerte vitesse 2 On/Off*1*
			Réglage de vitesse de l'alerte vitesse 2 [80 km/h (50 mph) *1]
Unité de compteur de vitesse*		Modifie la valeur affichée sur le compteur de vitesse.	km/h, mph*1
Personnaliser réglages	Système d'alerte de crevaison	Initialiser le système d'alerte de crevaison.	Annuler/Initialiser

*1 : Réglage par défaut

* Non disponible sur tous les modèles

Groupe	Fonctions personnalisables	Description	Réglages possibles
Personnaliser réglages	Réglage affichage	Sélectionner le fond*	Sélectionne l'horloge analogique de taille normale ou le fond. Horloge*¹/Image 1/Image 2/ Image 3
	Importer le fond*	Importe un fichier image pour un nouveau fond.	Il est possible de mémoriser jusqu'à trois images.  Importation de fonds à partir d'une clé USB* P. 128
	Supprimer le fond*	Supprime un fichier image de fond.	Image 1/Image 2/Image 3
	Ecran d'accueil	Sélectionne l'activation ou non de l'écran d'accueil lorsque le contacteur d'allumage est placé en position MARCHE  * ² .	Activé*¹/Désactivé
	Couleur	Modifie la couleur de l'écran.	Bleu*¹/Rouge/Orange/Gris
	Ecrans d'assis. dém. ss touche	Affiche les informations de guidage du démarrage sans clé lorsqu'il est nécessaire de passer à un autre mode d'alimentation.	Activé*¹/Désactivé
	Ecran d'arrêt automatique au ralenti*	Sélectionne l'activation ou non de l'écran arrêt auto ralenti.	Activé*¹/Désactivé

*1 : Réglage par défaut

*2 : Les modèles équipés du système d'accès sans clé ont un bouton **ENGINE START/STOP** au lieu d'un contacteur d'allumage.

Groupe	Fonctions personnalisables	Description	Réglages possibles	
	Description de l'avertissement	Basculer entre l'affichage ou non des messages d'avertissement.	Activé/Désactivé*1	
	Réglage affichage	Langue Change la langue affichée.	Anglais*1/Allemand/Italien/ Français/Espagnol/Portugais/ Néerlandais/Danois/Suédois/ Norvégien/Finois/Russe/ Polonais/Turc/Tchèque/ Hongrois/Slovaque/Estonien/ Letton/Lituanien	
Personnaliser réglages	Info sur angles morts*	Modifie le réglage du système de surveillance de l'angle mort.	Alerte visuelle et sonore*1/ Alerte visuelle/Désactivée	
	Système actif de freinage d'urgence en ville*	Active et désactive le système actif de freinage d'urgence en ville (CTBA).	Activé*1/Désactivé	
	Configuration du système d'assistance à la conduite*	Moniteur de circulation transversale*	Active et désactive le moniteur de circulation transversale.	Activé*1/Désactivé
		Distance d'alerte anticollision frontale*	Modifie la distance à laquelle se déclenche les alertes anticollision frontale, ou active/désactive le système.	Loin/Normal*1/Proche/Désactivé
		Système de reconnaissance des panneaux de signalisation*	Permet de sélectionner si les petites icônes de panneau de signalisation s'allument ou non.	Petites icônes allumées*1/Petites icônes éteintes

*1 : Réglage par défaut

Groupe	Fonctions personnalisables	Description	Réglages possibles	
Personnaliser réglages	Régler aff. temp. ext.	Corrige la lecture de la température extérieure de quelques degrés.	-3°C ~ ±0°C*1 ~ +3°C	
	Réglage ordinateur de route	Condition réinitialisée itinéraire A	Réinitialise le trajet A et la consommation de carburant moyenne lors du plein.	Avec le plein/Mode manuel*1 uniquement/Allumage désactivé
		Condition réinitialisée itinéraire B	Définit le trajet B et la consommation moyenne de carburant à réinitialiser lors du plein.	Avec le plein/Mode manuel*1 uniquement/Allumage désactivé
		Affichage *	Modifie la valeur indiquée sur l'i-affichage multi-information.	Auto*1/km/miles
		Rétroéclairage consommation	Active et désactive la couleur du compteur.	Activé*1/Désactivé
	Configuration du système d'accès sans clé*	Mode de déverrouillage des portes	Permet de choisir les portes pouvant être déverrouillées lors de l'actionnement de la poignée de porte côté conducteur.	Porte du conducteur uniquement*1/Toutes les portes
	Configuration de l'éclairage	Délai désactivation automatique phares	Modifie la durée pendant laquelle l'éclairage extérieur reste allumé après la fermeture de la porte côté conducteur.	60 sec/30 sec/15 sec*1/0 sec
	Configuration des portes	Mode de verrouillage des portes	Permet le déverrouillage de la porte conducteur ou de toutes les portes en actionnant une fois la télécommande ou la clé de contact.	Porte du conducteur uniquement*1/Toutes les portes
Toutes valeurs par défaut		Annule/réinitialise tous les réglages personnalisés par défaut.	Annuler Rétablir les réglages par défaut	

*1 : Réglage par défaut

* Non disponible sur tous les modèles

suite page suivante

■ Exemple de personnalisation des fonds*

Il est possible de personnaliser l'affichage de la montre en fond.

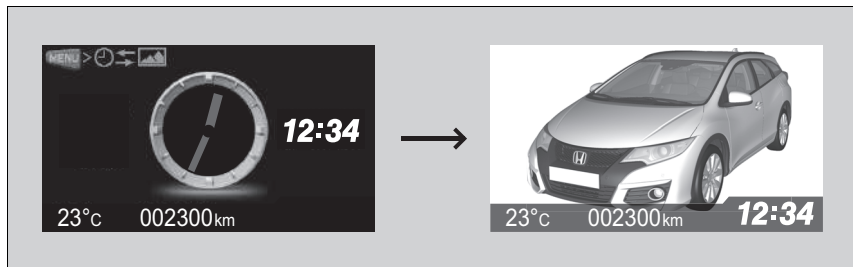

■ Importation de fonds à partir d'une clé USB*

Il est possible d'importer jusqu'à trois images, une à la fois, pour un fond à partir d'une clé USB. Sélectionner **Importer le fond** dans **Personnaliser réglages** et connecter correctement une clé USB pour mémoriser une image.



1. Raccorder la clé USB au port USB.
➤ **Port(s) USB** P. 215
2. Appuyer sur le bouton **MENU**.
3. Sélectionner **Personnaliser réglages** avec la touche **[+]** / **[-]**, puis appuyer sur la touche **SOURCE**.
4. Sélectionner **Réglage affichage** avec la touche **[+]** / **[-]**, puis appuyer sur la touche **SOURCE**.

► Fonctions personnalisables

- Lors de l'importation de fichiers de fond, l'image doit se trouver dans le répertoire racine de la clé USB. Les images d'un dossier ne peuvent pas être importées.
- Le format de fichier de l'image qu'il est possible d'importer est BMP (bmp) ou JPEG (jpg).
- Chaque fichier image peut atteindre 2 Mo.
- La taille de l'image pouvant être affichée en plein écran doit être comprise entre 1 920 x 936 (taille d'image maximale) et 480 x 234 pixels.
- Jusqu'à 255 fichiers peuvent être sélectionnés.
- Il est possible d'afficher jusqu'à 64 caractères dans le nom de fichier.

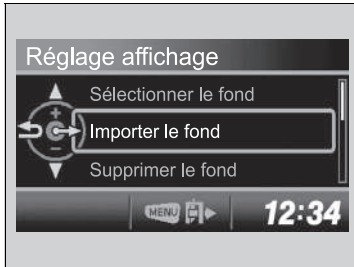

5. Importer le fond avec la touche $\left[\begin{smallmatrix} + \\ - \end{smallmatrix} \right]$ / $\left[\begin{smallmatrix} - \\ + \end{smallmatrix} \right]$, puis appuyer sur la touche **SOURCE**.
 ► Les noms de fichier s'affichent à l'écran.



6. Appuyer sur la touche $\left[\begin{smallmatrix} - \\ + \end{smallmatrix} \right]$ jusqu'à ce que le nom de fichier voulu apparaisse au centre de l'affichage, puis appuyer sur la touche **SOURCE**.



7. L'aperçu des données importées s'affiche. Appuyer sur la touche **SOURCE** si cet aperçu est correct.
8. Appuyer sur la touche **SOURCE** pour enregistrer le fichier image.



9. Sélectionner l'emplacement voulu d'enregistrement du fichier image à l'aide de la touche $\left[\begin{smallmatrix} + \\ - \end{smallmatrix} \right]$, puis appuyer sur la touche

SOURCE.

10. Appuyer sur la touche **MENU** pour quitter l'écran de personnalisation.

■ Sélection d'un fond*



1. Appuyer sur le bouton **MENU**.
2. Sélectionner **Personnaliser réglages** avec la touche $\boxed{+}$ / $\boxed{-}$, puis appuyer sur la touche **SOURCE**.
3. Sélectionner **Réglage affichage** avec la touche $\boxed{+}$ / $\boxed{-}$, puis appuyer sur la touche **SOURCE**.
4. Sélectionner le fond avec la touche $\boxed{+}$ / $\boxed{-}$, puis appuyer sur la touche **SOURCE**.
5. Sélectionner le fichier image voulu avec la touche $\boxed{+}$ / $\boxed{-}$, puis appuyer sur la touche **SOURCE**.
► A l'arrêt du défilement, la vignette s'affiche.
6. Appuyer sur la touche **MENU** pour quitter l'écran de personnalisation.

* Non disponible sur tous les modèles

Commandes

Ce chapitre explique comment utiliser les diverses commandes nécessaires à la conduite.



Horloge	134
Verrouillage et déverrouillage des portes	
Types de clés et fonctions	135
Verrouillage/déverrouillage des portes de l'extérieur	138
Verrouillage/déverrouillage des portes de l'intérieur	144
Verrous de sécurité pour enfants	145
Ouverture et fermeture du hayon	146
Système de sécurité	
Système d'immobilisation	149
Alarme du système de sécurité*	149
Capteurs à ultrasons*	151
Super-verrouillage*	152
Ouverture et fermeture des vitres	153

Utilisation des commutateurs autour du volant	
Commutateur d'allumage*	156
Touche ENGINE START/STOP*	157
Clignotants	160
Commutateurs d'éclairage	160
Antibrouillards	162
Système de prise en charge des feux de route*	165
Feux de jour	167
Essui-glaces et lave-glaces	168
Dispositif de réglage de la hauteur des phares*	164
Commande d'intensité lumineuse	172
Touche Désembueur arrière/Rétroviseur extérieur chauffant*	173
Réglage du volant de direction	174
Réglage des rétroviseurs	
Rétroviseur	175

Rétroviseurs extérieurs électriques*	176
Réglage des sièges	
Réglage de la position des sièges	178
Eclairage intérieur/Équipement de confort intérieur	
Éclairage intérieur	187
Équipement de confort intérieur	188
Système de commande de la climatisation*	
Modèles avec mode synchronisé	
Utilisation de la commande automatique de la climatisation	205
Modèles sans mode synchronisé	
Utilisation de la commande automatique de la climatisation	209
Capteurs de la commande automatique de la climatisation	212











* Non disponible sur tous les modèles

Réglage de l'horloge





Le réglage de l'heure peut s'effectuer sur l'affichage de l'horloge avec le contacteur d'allumage en position MARCHÉ *1.



Modèles à un écran

1. Appuyer sur le bouton **MENU**.
2. Sélectionner Réglage horloge avec la touche  / , puis appuyer sur la touche **SOURCE**.
3. Appuyer sur la touche  /  pour basculer entre les formats **12 H** et **24 H**.
4. Sélectionner les heures ou les minutes en appuyant sur la touche  / .
5. Appuyer sur la touche  /  pour augmenter ou diminuer la valeur de réglage.
6. Sélectionner  avec la touche  / , puis appuyer sur la touche **SOURCE** pour valider la sélection.

Modèles à deux écrans

1. Appuyer sur le bouton .
2. Sélectionner **Paramètres**.
3. Sélectionner **Info**.
4. Sélectionner l'onglet **Horloge**.
5. Sélectionner **Réglage horloge**.
6. Sélectionner  ou  pour changer l'heure.
7. Sélectionner  ou  pour changer les minutes, puis sélectionner **OK**.



» Réglage de l'horloge

Modèles avec système de navigation

La montre est automatiquement mise à jour par l'intermédiaire du système de navigation, ce qui évite de la régler.

Modèles à deux écrans

L'affichage de l'horloge peut être personnalisé au format 12 heures ou 24 heures.

 **Fonctions personnalisées** P. 300

L'affichage de l'horloge est désactivé (paramétré sur Off) par défaut. Il est possible d'activer et de désactiver l'affichage de l'horloge.

 **Fonctions personnalisées** P. 300

*1 : Les modèles équipés du système d'accès sans clé ont un bouton **ENGINE START/STOP** au lieu d'un contacteur d'allumage.

Types de clés et fonctions

Ce véhicule est livré avec les clés suivantes :

Clés



Utiliser la clé pour démarrer et arrêter le moteur, ainsi que pour verrouiller et déverrouiller les portes et le hayon. Les portes et le hayon peuvent également être verrouillés et déverrouillés en appuyant sur les touches de la télécommande.

Types de clés et fonctions

Toutes les clés sont équipées d'un système d'immobilisation. Le système d'immobilisation permet de protéger le véhicule contre le vol.

System Immobilization P. 149

Les clés contiennent des dispositifs électroniques de précision.

Respecter les conseils suivants pour éviter tout dommage aux dispositifs électroniques :

- Ne pas laisser les clés à la lumière directe du soleil ou dans des endroits où la température ou l'humidité est élevée.
- Ne pas faire tomber les clés, ni poser d'objets lourds dessus.
- Conserver les clés à l'abri des liquides.
- Ne pas démonter les clés sauf pour remplacer la pile.

Si les circuits de clés sont endommagés, il est possible que le moteur ne puisse pas démarrer et que la télécommande ne fonctionne pas.

Si les clés ne fonctionnent pas correctement, les faire vérifier par un réparateur agréé.

* Non disponible sur tous les modèles

■ Télécommande d'accès sans clé*

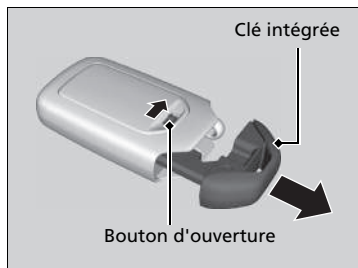

La clé intégrée peut être utilisée pour verrouiller/déverrouiller les portes et le hayon lorsque la batterie de la télécommande d'accès sans clé est déchargée et que le verrouillage/déverrouillage centralisé des portes est désactivé. Pour retirer la clé intégrée, l'extraire en faisant coulisser le bouton d'ouverture. Pour remettre la clé intégrée, l'enfoncer dans la télécommande jusqu'à ce qu'elle produise un déclic.

■ Clé rétractable*

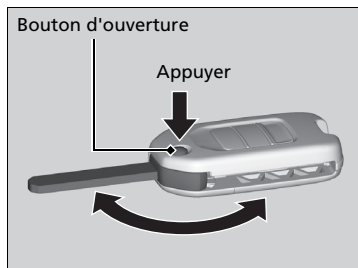

La clé se replie dans la télécommande.

1. Appuyer sur le bouton de déverrouillage pour dégager la clé de la télécommande.
 - Veiller à déployer la clé complètement.
2. Pour fermer la clé, appuyer sur le bouton de déverrouillage, puis pousser la clé dans la télécommande jusqu'à ce qu'un déclic soit perceptible.

►► Clé rétractable*

Si la clé ne peut être complètement déployée, il est possible que le système d'immobilisation ne puisse pas fonctionner correctement et que le moteur ne puisse pas démarrer. Éviter de toucher la clé lorsqu'elle se déploie ou se rétracte.

■ Etiquette de numéro de clé

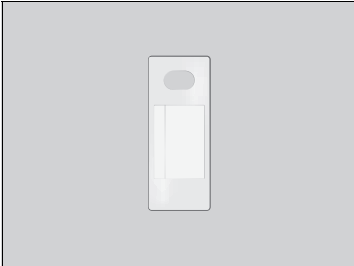

Elle comporte un numéro nécessaire en cas d'achat d'une clé de rechange.

▣ Etiquette de numéro de clé

Conserver l'étiquette de numéro de clé séparément de la clé, dans un endroit sûr, hors du véhicule.

Contacter un réparateur agréé pour acheter une clé supplémentaire.

Contacter un réparateur agréé si la clé est perdue et que le moteur ne peut pas être démarré.

Verrouillage/déverrouillage des portes de l'extérieur

■ Utilisation du système d'accès sans clé*

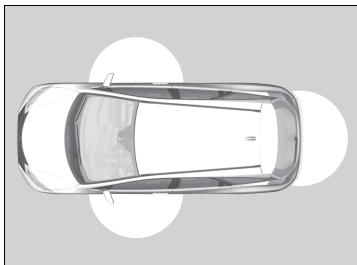

Lorsqu'on porte sur soi la télécommande d'accès sans clé, il est possible de verrouiller/déverrouiller les portes et d'ouvrir le hayon.

Les portes peuvent être verrouillées/déverrouillées dans un rayon d'environ 80 cm de la poignée extérieure de porte.

Le hayon peut être ouvert dans un rayon d'environ 80 cm du bouton de déverrouillage du hayon.

■ Verrouillage des portes et du hayon

Appuyer sur le bouton de déverrouillage de porte sur la porte avant ou le hayon.

- Certains éclairages extérieurs clignotent trois fois ; toutes les portes et le hayon se verrouillent et le système de sécurité s'arme.

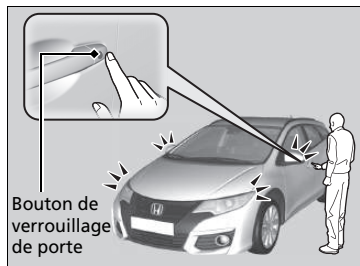

►► Verrouillage/déverrouillage des portes de l'extérieur

Modèles avec système d'accès sans clé

Véhicule type conduite à droite

Les portes ne peuvent pas être verrouillées de l'extérieur lorsque la télécommande d'accès sans clé se trouve à l'intérieur du véhicule ; le signal sonore retentit alors. Pour verrouiller une porte lorsque la télécommande d'accès sans clé se trouve dans le véhicule, effectuer quatre fois l'une des opérations suivantes :

- Appuyer sur le bouton de verrouillage de la télécommande d'accès sans clé.
- Tourner la clé dans le barillet pour verrouiller.
- Appuyer sur le bouton de déverrouillage de porte sur la poignée de porte ou le hayon.

Modèles avec système d'accès sans clé

Il est possible de verrouiller ou de déverrouiller les portes à l'aide de la télécommande ou du système d'accès sans clé uniquement si le mode l'alimentation est réglé sur MOTEUR COUPE.

►► Utilisation du système d'accès sans clé*

- Ne jamais laisser la télécommande d'accès sans clé dans le véhicule en sortant du véhicule. L'emporter toujours avec soi.
- Même si le conducteur ne porte pas la télécommande sur lui, il est possible de verrouiller/déverrouiller les portes si une autre personne qui porte la télécommande se trouve dans la zone de portée de celle-ci.
- Si la poignée de porte avant est saisie avec une main gantée, le capteur de porte peut réagir plus lentement ou ne pas réagir du tout à la demande de déverrouillage.
- La porte peut se déverrouiller si la poignée de porte est couverte d'eau par de fortes pluies ou dans un portique de lavage automatique de voitures si la télécommande se trouve dans la portée.
- La porte ne peut pas être déverrouillée en saisissant la poignée deux secondes après l'avoir verrouillée.

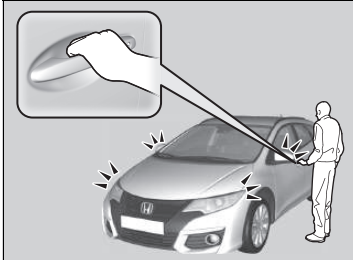

■ Déverrouillage des portes et du hayon

Saisir la poignée de porte conducteur :

- La porte conducteur se déverrouille.
- Certains éclairages extérieurs clignotent une fois.

Saisir la poignée de porte passager avant :

- Toutes les portes et le hayon se déverrouillent.
- Certains éclairages extérieurs clignotent une fois.

Appuyer sur le bouton d'ouverture du hayon :

- Le hayon se déverrouille et s'ouvre.
- Certains éclairages extérieurs clignotent une fois.

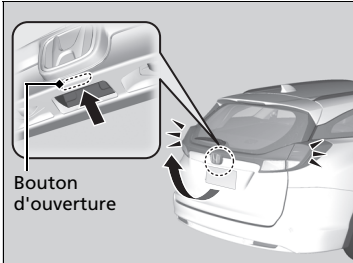

☒ Utilisation du système d'accès sans clé*

- La porte peut ne pas s'ouvrir si elle est tirée juste après avoir saisi la poignée de porte. Saisir de nouveau la poignée et s'assurer que la porte est déverrouillée avant de tirer la poignée.
- Même dans un rayon de 80 cm, il peut ne pas être possible de verrouiller/déverrouiller les portes avec la télécommande si elle se trouve au-dessus ou au-dessous de la poignée extérieure.
- La télécommande peut ne pas fonctionner si elle est trop près de la porte ou de la vitre de porte.

Si une porte n'est pas ouverte dans les 30 secondes suivant le déverrouillage du véhicule, les portes se reverrouillent automatiquement.

Il est possible de personnaliser le réglage du mode de déverrouillage des portes.

☒ **Fonctions personnalisables** P. 119

* Non disponible sur tous les modèles

■ Utilisation de la télécommande

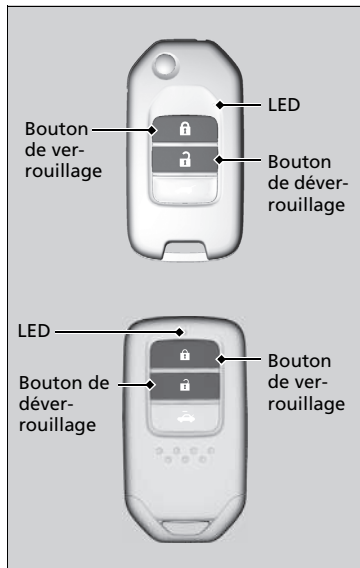

■ Verrouillage des portes

Appuyer sur le bouton de verrouillage.

- Certains éclairages extérieurs clignotent trois fois, toutes les portes et le hayon se verrouillent et le système de sécurité s'arme.

►► Utilisation de la télécommande

Si une porte ou le hayon n'est pas ouvert(e) dans les 30 secondes suivant le déverrouillage du véhicule au moyen de la télécommande, les portes et le hayon se reverrouillent automatiquement.

Si le commutateur de plafonnier est dans la position d'activation par les portes, les lampes d'éclairage intérieur s'allument lorsque la touche de déverrouillage est enfoncée. Aucune porte ne s'ouvre : l'éclairage s'éteint progressivement au bout de 30 secondes. Portes reverrouillées avec la télécommande : l'éclairage s'éteint immédiatement.

► Eclairage intérieur P. 187

La télécommande utilise des signaux à faible puissance, le cadre environnant peut donc en influencer la portée.

Modèles sans système d'accès sans clé

La télécommande ne fonctionne pas lorsque la clé est dans le contacteur d'allumage.

La télécommande ne verrouille pas le véhicule lorsqu'une porte est ouverte.

■ Déverrouillage des portes

Appuyer sur le bouton de déverrouillage.

Une fois :

- Certains éclairages extérieurs clignotent une fois et la porte du conducteur se déverrouille.

Deux fois :

- Les portes restantes et le hayon se déverrouillent.

☒ Utilisation de la télécommande

Si la distance de fonctionnement de la télécommande varie, le niveau de charge de la pile est probablement faible.

Si la LED ne s'allume pas lorsqu'une touche est enfoncée, la pile ne fonctionne plus.

☒ **Remplacement de la pile bouton** P. 506

Il est possible de personnaliser le réglage du mode de déverrouillage des portes.

☒ **Fonctions personnalisables** P. 119

■ Verrouillage/déverrouillage des portes avec une clé

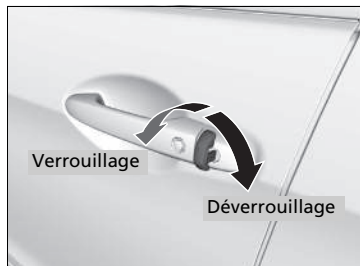

Insérer la clé complètement et la tourner.

■ Verrouillage d'une porte sans utiliser de clé

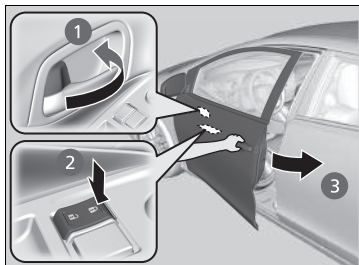

■ Verrouillage de la porte conducteur

Pousser la languette de blocage vers l'avant **1** ou pousser le commutateur de verrouillage centralisé dans le sens du verrouillage **2** puis tirer et maintenir la poignée extérieure de porte **3**. Fermer la porte puis relâcher la poignée.

■ Verrouillage des portes passager

Pousser la languette de verrouillage vers l'avant et fermer la porte.

■ Système de prévention d'oubli des clés à l'intérieur

Il n'est pas possible de verrouiller les portes et le hayon lorsque la clé est dans le contacteur d'allumage*1, ou que la télécommande se trouve à l'intérieur du véhicule et qu'une porte ou que le hayon est ouvert(e).

*1 : Les modèles équipés du système d'accès sans clé ont un bouton **ENGINE START/STOP** au lieu d'un contacteur d'allumage.

* Non disponible sur tous les modèles

►► Verrouillage/déverrouillage des portes avec une clé

Lorsque la porte conducteur est verrouillée avec la clé, toutes les autres portes et le hayon sont verrouillés en même temps.

■ Modèles sans système de sécurité

Pour déverrouiller la porte conducteur, tourner la clé et la relâcher.

■ Modèles avec système de sécurité

Un déverrouillage des portes avec la clé déclenche l'alarme du système de sécurité. Déverrouiller les portes et le hayon avec la télécommande ou le système d'accès sans clé*.

►► Verrouillage d'une porte sans utiliser de clé

Lorsque la porte conducteur est verrouillée, toutes les autres portes et le hayon sont verrouillés en même temps. Pour éviter d'enfermer la clé dans le véhicule, veiller à la garder dans la main avant de verrouiller la porte.

Signal de la télécommande d'accès sans clé trop faible*

Le véhicule émet des ondes radio pour localiser la télécommande d'accès sans clé lors du verrouillage/déverrouillage des portes, de l'ouverture du hayon ou du démarrage du moteur.

Dans les cas suivants, le verrouillage/déverrouillage des portes, l'ouverture du hayon ou le démarrage du moteur peut être neutralisé ou le fonctionnement peut être instable :

- Des ondes radio puissantes sont émises par un équipement proche.
- La télécommande d'accès sans clé est portée avec un équipement de télécommunications, un ordinateur portable, un téléphone mobile ou une machine sans fil.
- Un objet métallique touche ou couvre la télécommande d'accès sans fil.

☒ Signal de la télécommande d'accès sans clé trop faible*

La communication entre la télécommande d'accès sans clé et le véhicule décharge la pile de la télécommande.

La longévité de la pile de la télécommande d'accès sans clé est d'environ deux ans. Cette durée varie en fonction de la fréquence d'utilisation de la télécommande.

La pile se décharge chaque fois que la télécommande d'accès sans clé reçoit des ondes radio puissantes. Éviter de la placer près d'appareils électriques tels que des téléviseurs et des ordinateurs.

* Non disponible sur tous les modèles

Verrouillage/déverrouillage des portes de l'intérieur

Utilisation de la languette de verrouillage

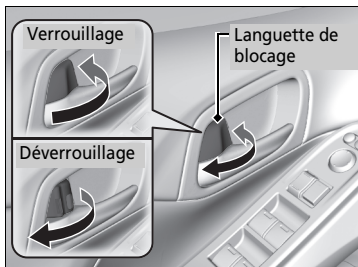

■ Verrouillage d'une porte

Pousser la languette de verrouillage vers l'avant.

■ Déverrouillage d'une porte

Tirer la languette de verrouillage vers l'arrière.

Déverrouillage à l'aide de la poignée intérieure de porte avant

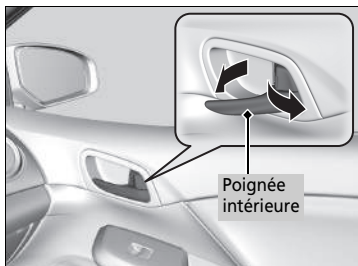

Tirer la poignée intérieure de porte avant.

- Une seule manœuvre déverrouille et ouvre la porte.

Utilisation de la languette de verrouillage

Lorsque la porte est verrouillée au moyen de la languette de verrouillage de la porte conducteur, toutes les autres portes et le hayon se verrouillent en même temps.

Lorsque la porte est déverrouillée à l'aide de la languette de verrouillage de la porte conducteur, seule la porte conducteur est déverrouillée.

Déverrouillage à l'aide de la poignée intérieure de porte avant

Les poignées intérieures des portes avant sont conçues pour permettre aux occupants des sièges avant d'ouvrir la porte en une seule manœuvre. Cependant, cette fonction exige que les occupants des sièges avant ne tirent jamais une poignée intérieure de porte avant pendant la marche du véhicule.

Les enfants doivent toujours voyager à l'arrière, où les portes sont munies de verrous de sécurité pour enfants.

🔒 **Verrous de sécurité pour enfants** P. 145

■ Utilisation du commutateur principal de verrouillage centralisé des portes

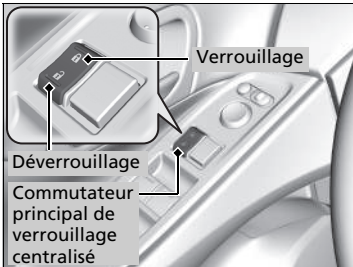

Appuyer sur le commutateur principal de verrouillage centralisé des portes comme indiqué pour verrouiller ou déverrouiller toutes les portes et le hayon.

Verrous de sécurité pour enfants

Les verrous de sécurité pour enfants empêchent l'ouverture des portes arrière à partir de l'intérieur quelle que soit la position de la languette de verrouillage.

■ Réglage des verrous de sécurité pour enfants

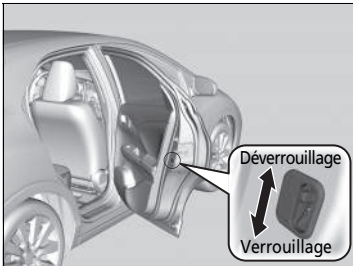

Faire glisser le levier de la porte arrière en position verrouillage et fermer la porte.

■ Pour ouvrir la porte

Ouvrir la porte à l'aide de la poignée extérieure.

☒ Utilisation du commutateur principal de verrouillage centralisé des portes

Lorsque l'on verrouille/déverrouille la porte du conducteur à l'aide du commutateur de verrouillage centralisé, toutes les autres portes et le hayon sont verrouillés/déverrouillés simultanément.

☒ Verrous de sécurité pour enfants

Pour ouvrir la porte de l'intérieur lorsque le verrou de sécurité pour enfants est activé, mettre la languette de verrouillage en position déverrouillage, baisser la vitre arrière, sortir la main et tirer sur la poignée extérieure de porte.

Précautions à prendre lors de l'ouverture/de la fermeture du hayon

Veiller à ce qu'aucun individu ni aucun objet ne se trouve à proximité du hayon avant de l'ouvrir ou de le fermer.

■ Ouverture du hayon

- Ouvrir le hayon au maximum.
 - ▶ S'il n'est pas complètement ouvert, le hayon peut se refermer accidentellement.
- Prendre des précautions par grand vent. Le vent peut entraîner la fermeture du hayon.

■ Fermeture du hayon

Garder le hayon fermé pendant la marche pour :

- ▶ Éviter des dommages éventuels.
- ▶ Empêcher les gaz d'échappement de pénétrer dans le véhicule.
- **Monoxyde de carbone** P. 76

➤ Précautions à prendre lors de l'ouverture/de la fermeture du hayon

Veiller à ne pas se cogner la tête contre le hayon et à ne pas laisser les mains entre le hayon et le compartiment à bagages lors de la fermeture du hayon.

Lorsque des bagages sont placés dans ou sortis du compartiment à bagages alors que le moteur tourne au ralenti, ne pas se tenir devant le tuyau d'échappement. Il existe un risque de brûlure.

Ne pas laisser de passager prendre place dans le compartiment à bagages. Il existe un risque de blessure dû à un freinage sévère, à une accélération brutale ou à une collision.

Ouverture/fermeture du hayon

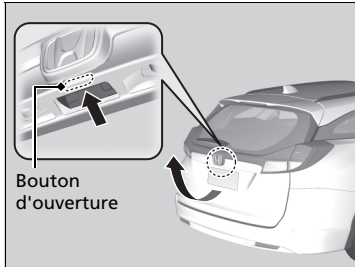

Lorsque toutes les portes sont déverrouillées ou lorsque le bouton de déverrouillage du hayon situé sur la télécommande est pressé, le hayon est déverrouillé. Appuyer sur le bouton d'ouverture du hayon et soulever le hayon pour l'ouvrir.

Modèles avec système d'accès sans clé

Lorsque le hayon est verrouillé, il est toujours possible d'ouvrir le hayon lorsque le conducteur est en possession de la télécommande d'accès sans clé.

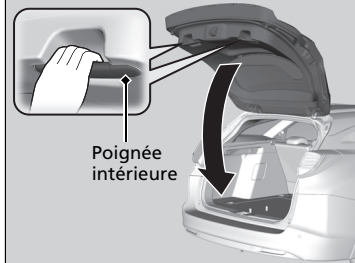

Pour fermer le hayon, saisir la poignée intérieure, tirer le hayon vers le bas et pousser sur le hayon depuis l'extérieur.

Si le conducteur ferme le hayon alors que toutes les portes sont verrouillées, le hayon se verrouille automatiquement.

- Certains éclairages extérieurs clignotent trois fois.

►► Ouverture/fermeture du hayon

Modèles avec système d'accès sans clé

Même si le conducteur ne porte pas la télécommande d'accès sans clé sur lui, il est possible de déverrouiller le hayon si une autre personne qui porte la télécommande se trouve dans la zone de portée de celle-ci.

■ Télécommande

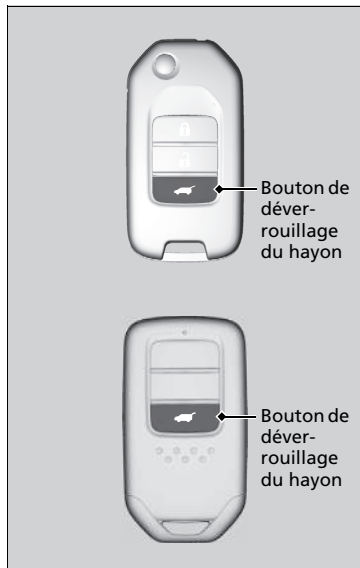

Appuyer sur le bouton de déverrouillage du hayon pour déverrouiller le hayon.

► Télécommande

Si vous avez déverrouillé et ouvert le hayon à l'aide de la télécommande ou de la télécommande d'accès sans clé lors de la fermeture, le hayon se verrouille automatiquement.

Systeme d'immobilisation

Le systeme d'immobilisation empêche une clé qui n'a pas été pré-enregistrée de démarrer le moteur. Chaque clé contient des émetteurs électroniques qui utilisent des signaux électroniques pour vérifier la clé.

Tenir compte de ce qui suit en insérant la clé dans le contacteur d'allumage ou en sélectionnant le mode ACCESSOIRES avec la touche **ENGINE START/STOP** :

- Ne pas approcher d'objets émettant de fortes ondes radio du contacteur d'allumage.
- Veiller à ce que la clé ne soit pas couverte par un objet métallique et qu'elle ne touche pas un objet métallique.
- Ne pas approcher du contacteur d'allumage ou de la télécommande d'accès sans clé une clé appartenant au système d'immobilisation d'un autre véhicule.

Alarme du système de sécurité *

L'alarme du système de sécurité se déclenche lorsque le hayon, le capot ou les portes sont ouverts sans la télécommande ou sans la télécommande d'accès sans clé.

■ Lorsque l'alarme du système de sécurité s'active

L'avertisseur sonore retentit par intermittence et les indicateurs de direction clignotent.

■ Pour désactiver l'alarme du système de sécurité

Déverrouiller le véhicule à l'aide de la télécommande ou de la télécommande d'accès sans clé, ou lorsque le contacteur d'allumage est en position MARCHE *1. Le système, ainsi que l'avertisseur sonore et les feux clignotants, sont désactivés.

*1 : Les modèles équipés du système d'accès sans clé ont un bouton **ENGINE START/STOP** au lieu d'un contacteur d'allumage.

* Non disponible sur tous les modèles

☒ Système d'immobilisation

REMARQUE

Si la clé de contact est laissée dans le véhicule, celui-ci risque d'être volé ou de se déplacer inopinément. Toujours conserver la clé de contact sur soi lorsque le véhicule est laissé sans surveillance.

Si le système ne reconnaît pas le codage de la clé plusieurs fois de suite, contacter un réparateur agréé. Contacter un concessionnaire en cas de perte de la clé et de démarrage du moteur impossible.

Ne pas modifier le système ni y ajouter d'autres dispositifs. Cela pourrait endommager le système et rendre le véhicule inutilisable.

☒ Alarme du système de sécurité *

L'alarme de sécurité retentit pendant 30 secondes, puis le système se réinitialise. Si la cause de l'alarme est toujours présente, l'alarme se déclenchera plusieurs fois de suite à intervalles de cinq secondes environ.

■ Armement de l'alarme du système de sécurité

L'alarme du système de sécurité s'arme automatiquement lorsque les conditions suivantes sont remplies :

- Le contacteur d'allumage est en position ANTIVOL *1, et la clé a été retirée du contacteur d'allumage.
- Le capot est fermé.
- Toutes les portes et le hayon sont verrouillés avec la clé, la télécommande ou le système d'accès sans clé.

■ Lorsque l'alarme du système de sécurité s'arme

Le témoin d'alarme du système de sécurité sur le tableau de bord clignote. Lorsque l'intervalle de clignotement change au bout de 15 secondes, le système de sécurité est armé.

■ Pour désarmer l'alarme du système de sécurité

Le système de sécurité est désactivé lorsque le véhicule est déverrouillé à l'aide de la télécommande ou du système d'accès sans clé, ou lorsque le contacteur d'allumage est en position MARCHE *1. Le témoin d'alarme du système de sécurité s'éteint au même moment.

*1 : Les modèles équipés du système d'accès sans clé ont un bouton **ENGINE START/STOP** au lieu d'un contacteur d'allumage.

►► Alarme du système de sécurité*

Ne pas armer l'alarme du système de sécurité lorsqu'une personne se trouve à l'intérieur du véhicule ou qu'une vitre est ouverte. Le système peut se déclencher accidentellement lors du déverrouillage de la porte avec la languette de blocage.

Si la batterie est déchargée après l'armement de l'alarme du système de sécurité, l'alarme de sécurité peut se déclencher une fois la batterie rechargée ou remplacée.

Si cette situation se produit, désactiver l'alarme du système de sécurité en déverrouillant une porte avec la télécommande ou le système d'accès sans clé.

Ne pas tenter de modifier ce système ou d'y ajouter un autre dispositif.

Ne pas déverrouiller la porte avec la clé. L'alarme du système de sécurité se déclenche.

Capteurs à ultrasons*

Les capteurs à ultrasons ne s'activent que lorsque l'alarme du système de sécurité est armée. Les capteurs détectent toute intrusion par une vitre ou tout mouvement dans l'habitacle et activent l'alarme.

■ Pour armer l'alarme du système de sécurité sans activer les capteurs à ultrasons

Il est possible d'armer l'alarme du système de sécurité sans activer le capteur à ultrasons.

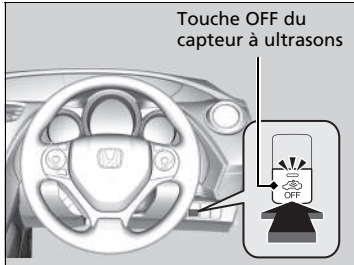

Pour désactiver le système de capteurs à ultrasons, appuyer sur la touche OFF du capteur à ultrasons après avoir retiré la clé du contacteur d'allumage, ou avec la clé en position ACCESSOIRES **1** ou ANTIVOL **0***1.

⊗ Capteurs à ultrasons*

Ne pas armer l'alarme du système de sécurité alors qu'une personne se trouve à l'intérieur du véhicule ou qu'une vitre est ouverte. Le système peut accidentellement s'activer lorsque le capteur à ultrasons détecte des vibrations ou des bruits forts.

Ne pas déverrouiller la porte avec la clé. L'alarme du système de sécurité se déclenche.

*1 : Les modèles équipés du système d'accès sans clé ont un bouton **ENGINE START/STOP** au lieu d'un contacteur d'allumage.

* Non disponible sur tous les modèles

Super-verrouillage*

Le super-verrouillage neutralise les languettes de verrouillage sur toutes les portes.

■ Pour activer le super-verrouillage

- Dans la porte conducteur, tourner la clé deux fois en moins de cinq secondes vers l'avant du véhicule.
- Appuyer deux fois en moins de cinq secondes sur la touche de verrouillage de la télécommande.

Modèles avec système d'accès sans clé

- Appuyer deux fois sur le bouton de déverrouillage de porte sur la poignée de porte ou le hayon dans les cinq secondes.

■ Pour désactiver le super-verrouillage

Déverrouiller la porte conducteur à l'aide de la télécommande ou du système d'accès sans clé.

►► Super-verrouillage*

⚠ ATTENTION

Lorsque le super-verrouillage est activé, personne ne doit se trouver à l'intérieur du véhicule. La personne bloquée à l'intérieur peut souffrir gravement, voire mourir, de la chaleur générée par un éventuel stationnement au soleil du véhicule.

Avant d'activer le super-verrouillage, s'assurer que personne ne se trouve à l'intérieur.

Ne pas déverrouiller la porte avec la clé. L'alarme du système de sécurité se déclenche.

Ouverture/fermeture des vitres électriques

Les vitres électriques peuvent être ouvertes et fermées, lorsque le contacteur d'allumage est sur MARCHE ^{*1}, à l'aide des commutateurs placés sur les portes. Les commutateurs situés du côté conducteur peuvent ouvrir et fermer toutes les vitres.

Le bouton de verrouillage des vitres électriques du côté conducteur doit être désactivé (pas enfoncé, témoin éteint) pour ouvrir et fermer les vitres à partir d'une position autre que le siège conducteur.

Lorsque le bouton de verrouillage des vitres électriques est enfoncé, seule la vitre du côté conducteur peut être actionnée. Activer le bouton de verrouillage des vitres électriques si un enfant se trouve dans le véhicule.

Ouverture/fermeture des vitres avec la fonction d'ouverture/fermeture automatique*

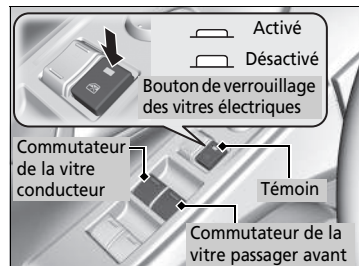

■ Fonctionnement automatique

Ouverture : enfoncer le commutateur fermement.

Fermeture : soulever le commutateur fermement.

La vitre s'ouvre ou se ferme complètement.

Pour arrêter la vitre à tout moment, enfoncer ou soulever le commutateur brièvement.

■ Fonctionnement manuel

Ouverture : pousser le commutateur légèrement vers le bas et le maintenir ainsi jusqu'à ce que la position souhaitée soit atteinte.

Fermeture : tirer le commutateur légèrement vers le haut et le maintenir ainsi jusqu'à ce que la position souhaitée soit atteinte.

*1 : Les modèles équipés du système d'accès sans clé ont un bouton **ENGINE START/STOP** au lieu d'un contacteur d'allumage.

* Non disponible sur tous les modèles

⊗ Ouverture/fermeture des vitres électriques

⚠ ATTENTION

La fermeture d'une vitre électrique sur les mains ou les doigts peut causer de graves blessures.

Veiller à ce que les passagers soient éloignés des vitres avant de les fermer.

ATTENTION : Toujours conserver la clé de contact sur soi lorsque le véhicule est laissé (avec des occupants à bord).

Les vitres électriques peuvent être actionnées jusqu'à 10 minutes après la coupure du contact^{*1}.

Fonction d'ouverture/fermeture automatique des vitres avant

L'ouverture de l'une des portes avant annule cette fonction.

Fonction d'ouverture/fermeture automatique de toutes les vitres

La fermeture de la porte conducteur annule cette fonction.

Inversion automatique

Si une vitre électrique détecte une résistance lors de la fermeture automatique, elle cesse de monter et redescend.

La fonction d'inversion automatique de la vitre conducteur est désactivée lorsque le commutateur de vitre est soulevé sans interruption.

La détection est interrompue par la fonction d'inversion automatique lorsque la vitre est presque fermée pour que cette dernière se ferme complètement.

■ Ouverture/fermeture des vitres sans la fonction d'ouverture/fermeture automatique

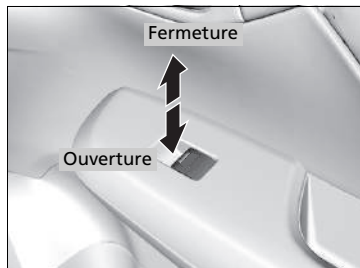

Ouverture : abaisser le commutateur.

Fermeture : soulever le commutateur.

Relâcher le commutateur lorsque la vitre atteint la position souhaitée.

■ Ouverture/fermeture des vitres avec la télécommande*

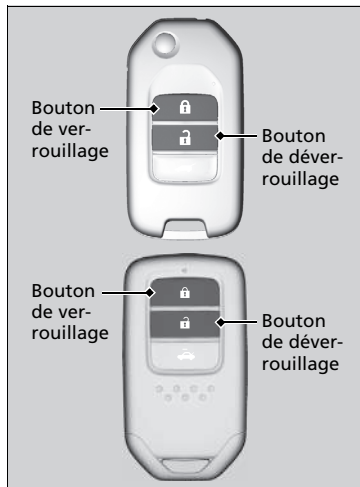

Ouverture : appuyer sur la touche de déverrouillage deux fois en moins de 10 secondes, en la maintenant enfoncée la deuxième fois.

Fermeture : appuyer sur la touche de verrouillage deux fois en moins de 10 secondes, en la maintenant enfoncée la deuxième fois.

Si les vitres s'arrêtent à mi-course, répéter la procédure.

Fermeture des vitres avec la clé *

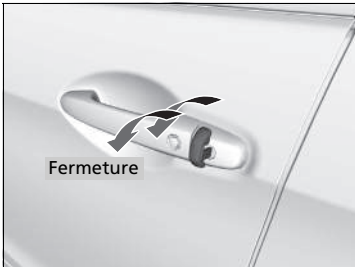

Fermeture : verrouiller la porte conducteur à l'aide de la clé. Dans les 10 secondes suivant le retour de la clé à sa position centrale, tourner la clé dans le sens du verrouillage et la maintenir dans cette position.

Dégager la clé pour arrêter les vitres sur la position souhaitée. Si un réglage supplémentaire est souhaité, répéter la même opération.

⊠ Fermeture des vitres avec la clé*

Ne pas déverrouiller la porte avec la clé. L'alarme du système de sécurité se déclenche.

* Non disponible sur tous les modèles

Commutateur d'allumage *

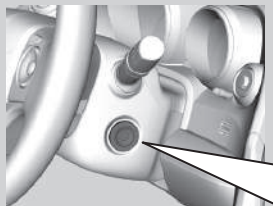

- 0** ANTIVOL : insérer et retirer la clé dans cette position.
- I** ACCESSOIRES : utiliser le système audio et les autres accessoires dans cette position.
- II** MARCHE : position normale pendant la marche.
- III** DEMARRAGE : position de démarrage du moteur. Le commutateur revient à la position MARCHE **II** lorsque la clé est relâchée.

» Commutateur d'allumage*

Modèles avec boîte de vitesses manuelle

⚠ ATTENTION

Le retrait de la clé du commutateur d'allumage en roulant bloque la direction. Ceci peut entraîner une perte de contrôle du véhicule.

Ne retirer la clé du commutateur d'allumage que lorsque le véhicule est stationné.

Modèles à boîte de vitesses automatique

Il n'est pas possible de retirer la clé, sauf si le levier de vitesses est sur **P**.

Tous les modèles

Si la porte conducteur est ouverte lorsque la clé est en position ANTIVOL **0** ou ACCESSOIRES **I**, les messages suivants apparaissent sur l'i-affichage multi-information :

- Dans ANTIVOL **0** :
- Dans ACCESSOIRES **I** :

Si la clé ne peut pas passer de la position ANTIVOL **0** à ACCESSOIRES **I**, la tourner tout en tournant le volant d'un côté et de l'autre. Le volant se déverrouille et permet à la clé de tourner.

Touche ENGINE START/STOP*

■ Changement du mode d'alimentation

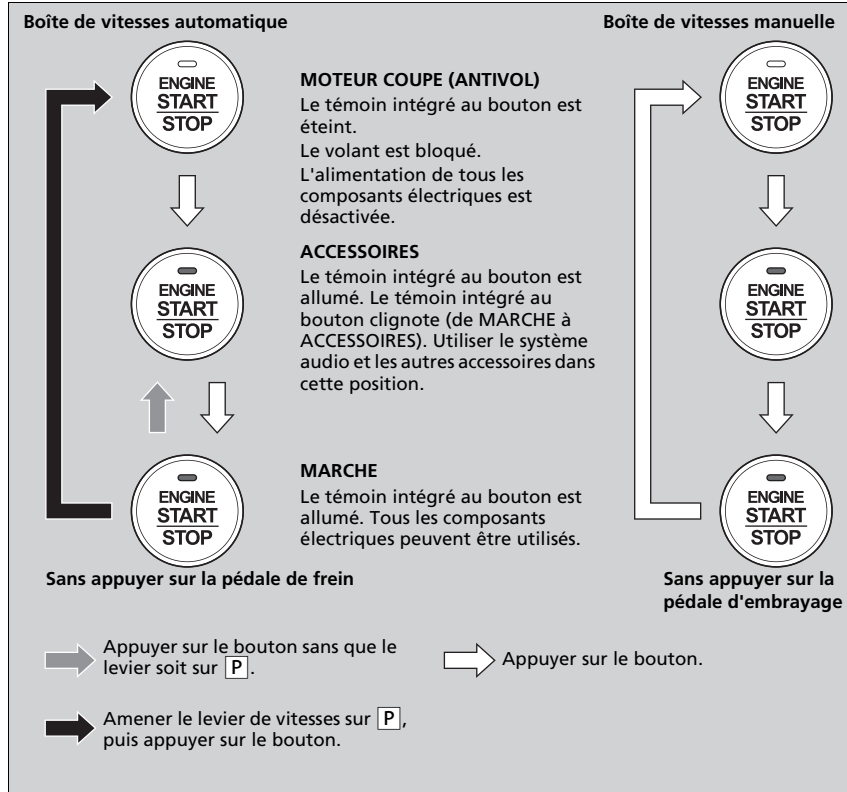

► Touche ENGINE START/STOP*

Rayon d'action de la touche ENGINE START/STOP

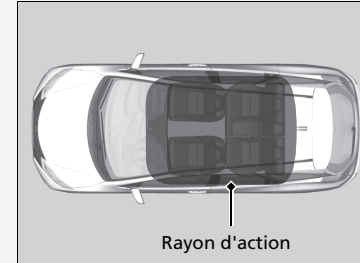

Il est possible de mettre le moteur en marche lorsque la télécommande d'accès sans clé est à l'intérieur du véhicule. Le moteur peut aussi fonctionner si la télécommande d'accès sans clé est près d'une porte ou d'une vitre, même à l'extérieur du véhicule.

Mode MARCHE :

Le témoin intérieur au bouton est éteint si le moteur est en marche.

Si la pile de la télécommande d'accès sans clé est faible, un avertisseur sonore retentit et  apparaît sur l'i-affichage multi-informations.

► **Si la pile de la télécommande d'accès sans clé est faible** P. 537

■ Rappel concernant le mode d'alimentation

Si le conducteur ouvre sa porte lorsque le mode d'alimentation est réglé sur ACCESSOIRES, un signal sonore d'avertissement retentit.

■ Rappel concernant la télécommande d'accès sans clé

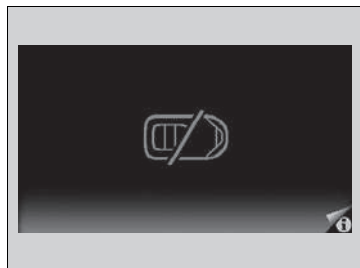

Les signaux sonores d'avertissement peuvent retentir à l'intérieur et/ou à l'extérieur du véhicule pour rappeler au conducteur que la télécommande d'accès sans clé ne se trouve pas dans le véhicule. Si le signal sonore d'avertissement continue alors que la télécommande se trouve de nouveau dans le véhicule, la mettre dans son rayon d'action.

■ Lorsque le mode d'alimentation est sur MARCHE

Si la télécommande d'accès sans clé est sortie du véhicule et que la porte du conducteur est fermée, les signaux sonores d'avertissement retentissent à l'intérieur et à l'extérieur du véhicule. Un message d'avertissement s'affiche sur l'i-affichage multi-information pour informer le conducteur à l'intérieur du véhicule que la télécommande se trouve à l'extérieur.

■ Lorsque le mode d'alimentation est sur ACCESSOIRES

Si la télécommande d'accès sans clé est sortie du véhicule et que la porte du conducteur est fermée, un signal sonore d'avertissement retentit à l'extérieur du véhicule.

►► Rappel concernant la télécommande d'accès sans clé

Lorsque la télécommande d'accès sans clé se trouve dans le rayon d'action du système et que la porte du conducteur est fermée, la fonction d'avertissement est annulée.

Si la télécommande d'accès sans clé est sortie du véhicule après le démarrage du moteur, le mode du bouton **ENGINE START/STOP** ne peut plus être modifié et le moteur ne peut plus redémarrer. Toujours s'assurer que la télécommande se trouve dans le véhicule lors de l'utilisation du bouton **ENGINE START/STOP**.

Si l'on sort la télécommande d'accès sans clé par une vitre, le signal sonore d'avertissement ne se déclenche pas.

Ne pas mettre la télécommande d'accès sans clé sur le tableau de bord ou dans la boîte à gants. Cela peut provoquer la désactivation du signal sonore d'avertissement. Dans certaines autres conditions qui peuvent empêcher le véhicule de localiser la télécommande, le signal sonore d'avertissement peut également se désactiver, même si la télécommande se trouve dans le rayon d'action du système.

Comparaison entre la position du contacteur d'allumage et le mode d'alimentation

Position du contacteur d'allumage	ANTIVOL (0) (avec/sans la clé)	ACCESSOIRES (I)	MARCHE (II)	DEMARRAGE (III)
Sans système d'accès sans clé	<ul style="list-style-type: none"> Le moteur et le contact sont coupés. Le volant est bloqué. Aucun composant électrique ne peut être utilisé. 	<ul style="list-style-type: none"> Le moteur est coupé. Certains composants électriques, tels que le système audio et la prise pour accessoires, peuvent être utilisés. 	<ul style="list-style-type: none"> Position normale de la clé pendant la conduite. Tous les composants électriques peuvent être utilisés. 	<ul style="list-style-type: none"> Utiliser cette position pour faire démarrer le moteur. Le contacteur d'allumage revient en position MARCHE (II) au lâcher de la clé.
Mode d'alimentation	MOTEUR COUPE (ANTIVOL)	ACCESSOIRES	MARCHE Le témoin est : Activé Désactivé	DEMARRAGE
Avec système d'accès sans clé et touche ENGINE START/STOP	<p>Témoin : éteint</p> <ul style="list-style-type: none"> Le moteur et le contact sont coupés. Le volant est bloqué. Aucun composant électrique ne peut être utilisé. 	<p>Témoin-Vert</p> <ul style="list-style-type: none"> Le moteur est coupé. Certains composants électriques, tels que le système audio et la prise d'alimentation des accessoires, peuvent être utilisés. 	<p>Témoin : allumé (moteur coupé) éteint (moteur en marche)</p> <ul style="list-style-type: none"> Tous les composants électriques peuvent être utilisés. 	<p>Témoin : éteint</p> <ul style="list-style-type: none"> Le mode revient automatiquement en position MARCHE après le démarrage du moteur.

Clignotants

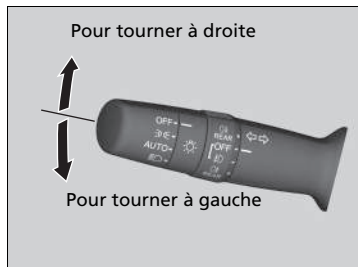

Les clignotants peuvent être utilisés lorsque le contacteur d'allumage est sur MARCHÉ *1.

■ Changement de file

Lorsqu'on relève ou qu'on abaisse brièvement le levier de clignotants, les clignotants et le témoin de clignotants clignotent trois fois.

Cette fonction peut être utilisée pour signaler un changement de file.

Commutateurs d'éclairage

■ Fonctionnement manuel

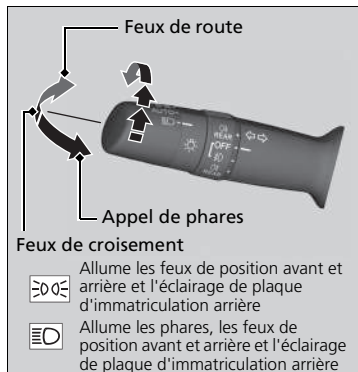

Le commutateur d'éclairage allume et éteint les feux quelle que soit la position du contacteur d'allumage*1.

■ Feux de route

Pousser le levier vers l'avant jusqu'à ce qu'un déclic se fasse entendre.

■ Feux de croisement

Pour passer des feux de route aux feux de croisement, tirer le levier vers l'arrière.

■ Appel de phares

Tirer le levier en arrière et le relâcher.

*1 : Les modèles équipés du système d'accès sans clé ont un bouton **ENGINE START/STOP** au lieu d'un contacteur d'allumage.

☒ Commutateurs d'éclairage

Si la clé de contact est retirée du contacteur d'allumage alors que les feux sont allumés, un signal d'avertissement retentit à l'ouverture de la porte conducteur.

Lorsque les phares sont allumés, le témoin de feux allumés du tableau de bord est allumé.

☒ **Témoin de feux allumés** P. 90

Ne pas laisser les phares allumés lorsque le moteur est arrêté afin de ne pas décharger la batterie.

Commande d'éclairage automatique *

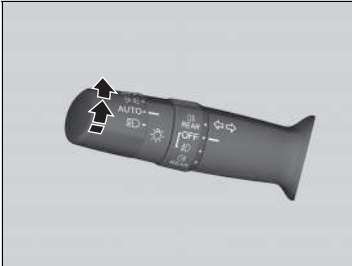



La commande d'éclairage automatique peut être utilisée lorsque le contacteur d'allumage est sur **MARCHÉ** *1.

Lorsque le commutateur d'éclairage est tourné sur **AUTO**, les phares et les autres feux extérieurs s'allument et s'éteignent en fonction de la luminosité ambiante.

Fonction d'extinction automatique des feux

Les phares, tous les autres feux extérieurs et les témoins du tableau de bord s'éteignent 15 secondes après avoir retiré la clé ou mis le mode d'alimentation sur **MOTEUR COUPE** (**ANTIVOL**), pris la télécommande avec soi et fermé la porte du conducteur.

Cependant, lorsque le commutateur est en position , les feux de stationnement restent allumés.

Si le contacteur d'allumage est mis sur **ANTIVOL** *1 et si la commande des phares est activée mais qu'aucune porte n'est ouverte, les feux s'éteignent au bout de 10 minutes (3 minutes si le contacteur est en position **AUTO** *).

L'éclairage s'active de nouveau lorsque la porte du conducteur est déverrouillée ou ouverte. Si la porte est déverrouillée, mais pas ouverte dans les 15 secondes qui suivent, l'éclairage se désactive. Si la porte du conducteur est ouverte, un signal sonore de rappel d'éclairage activé se fait entendre.

*1 : Les modèles équipés du système d'accès sans clé ont un bouton **ENGINE START/STOP** au lieu d'un contacteur d'allumage.

* Non disponible sur tous les modèles

Commande d'éclairage automatique *

Nous recommandons l'activation manuelle de l'éclairage lors de la conduite de nuit, en cas de brouillard épais, ou dans des zones sombres comme les tunnels de grande longueur ou les aires de stationnement.

Le capteur d'éclairage est placé à l'endroit indiqué ci-dessous.

Ne pas recouvrir ce capteur d'éclairage ; sinon le système d'éclairage automatique risque de ne pas fonctionner correctement.

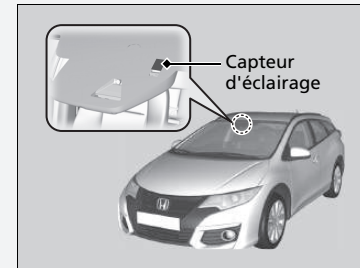

Fonction d'extinction automatique des feux

Il est possible de modifier le réglage de temporisation d'extinction des phares.

 **Fonctions personnalisables** P. 119

Antibrouillards

■ Antibrouillards avant*

Utilisables lorsque les feux de position ou les phares sont allumés.

■ Antibrouillard arrière

Utilisables lorsque les phares ou les antibrouillards avant sont allumés.

■ Antibrouillards avant et arrière

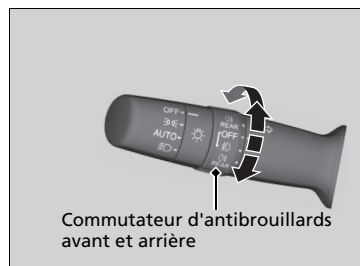

■ Pour allumer les antibrouillards avant

Tourner le commutateur vers le haut de la position **OFF** à la position . Le témoin s'allume.

■ Pour allumer les antibrouillards avant et arrière

Tourner le commutateur d'un cran vers le haut à partir de la position . Les témoins et s'allument.



■ Pour allumer l'antibrouillard arrière

Tourner le commutateur vers le bas à partir de la position **OFF**. Le témoin s'allume.

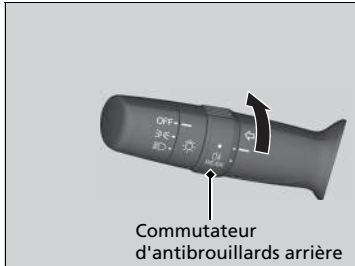
■ Antibrouillard arrière



■ Pour allumer l'antibrouillard arrière

Tourner le commutateur sur . Le témoin  s'allume.

Dispositif de réglage de la hauteur des phares*

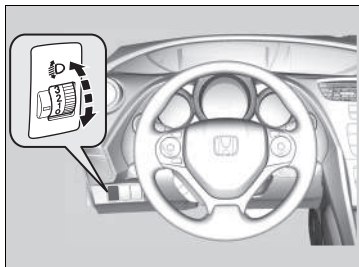

L'angle vertical des feux de croisement se règle lorsque le contacteur d'allumage est en position MARCHE II*1.

Le chiffre le plus élevé sur la molette indique l'angle le plus faible.

■ Pour sélectionner la position de réglage

Se reporter au tableau ci-dessous pour la position appropriée de la molette selon les conditions d'utilisation et de chargement du véhicule.

Condition	Position de la molette
Le conducteur	0
Le conducteur et un passager avant	0
Cinq personnes à l'avant et à l'arrière	1
Cinq personnes à l'avant et à l'arrière et des bagages dans le compartiment à bagages, dans les limites de la charge maximale autorisée par essieu et du poids total en charge du véhicule	2
Le conducteur et des bagages dans le compartiment à bagages, dans les limites de la charge maximale autorisée par essieu et du poids total en charge du véhicule	3

*1 : Les modèles équipés du système d'accès sans clé ont un bouton **ENGINE START/STOP** au lieu d'un contacteur d'allumage.

►► Dispositif de réglage de la hauteur des phares*

Modèles avec feux de croisement à LED

Le véhicule est équipé d'un système de réglage automatique des phares qui règle automatiquement l'angle vertical des feux de croisement. Un changement significatif de l'angle vertical des phares peut être le signe d'un dysfonctionnement du système. Faire contrôler le véhicule par un réparateur agréé.

Tous les modèles

Conformément à la réglementation UN-ECE R48 Dover, les phares conviennent à la conduite à gauche ou à droite, sans avoir besoin de régler ou de cacher quoi que ce soit.

Système de prise en charge des feux de route*

Fait appel à la caméra intégrée, surveille la distance disponible devant le véhicule et passe automatiquement des feux de croisement aux feux de route au besoin.

Le système fonctionne dans les cas suivants :

- La commande des phares est en position **AUTO**.
- Le levier se trouve en position feux de croisement.
- Le système détecte une situation de conduite nocturne et les feux de croisement s'allument.
- La vitesse du véhicule est supérieure à 40 km/h.

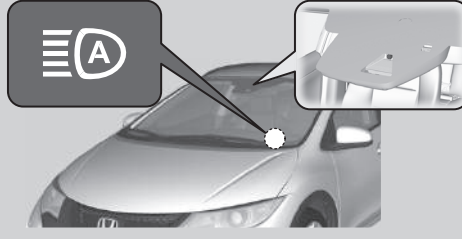

Le système bascule entre les feux de route et les feux de croisement lorsque :

La caméra ne détecte aucune source lumineuse en provenance du véhicule précédent ou arrivant en face : les phares passent aux feux de route.

La caméra détecte une source lumineuse en provenance du véhicule précédent ou arrivant en face : les phares passent aux feux de croisement.

La caméra surveille la distance dans l'angle de 30~38 degrés. La distance à laquelle la caméra peut détecter une source lumineuse située devant dépend des conditions, telles que l'intensité de la source lumineuse et les conditions climatiques.

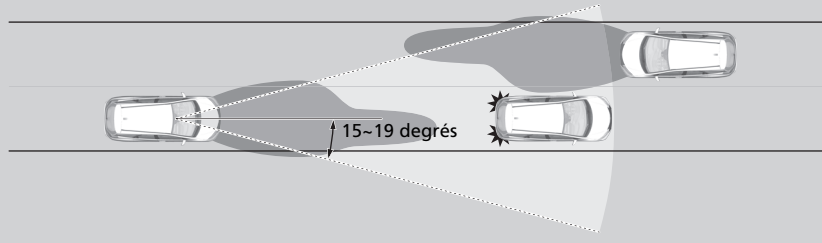

⌘ Système de prise en charge des feux de route*

Le système de prise en charge des feux de route détermine quand modifier le faisceau des phares en fonction de l'intensité des phares devant le véhicule. Dans les cas suivants, le système peut ne pas répondre correctement à l'intensité :

- L'intensité des phares du véhicule précédent ou arrivant en face est trop élevée ou trop faible.
- La visibilité est mauvaise en raison des conditions climatiques (pluie, neige, brouillard, givre sur le pare-brise, etc.).
- D'autres sources lumineuses, comme des lampadaires ou des panneaux d'affichage électriques, éclairent la route devant le véhicule.
- Le niveau d'intensité lumineuse de la route devant le véhicule change en permanence.
- La route est accidentée ou très sinueuse.
- Un véhicule vous double, ou un véhicule situé devant ne se trouve pas en position de vous précéder ou d'arriver en face.
- Le véhicule est incliné en raison d'une charge lourde à l'arrière.

Si le changement d'intensité du faisceau des phares gêne la conduite, changer le faisceau des phares manuellement.

Si vous ne voulez pas que le système s'allume à chaque fois que le commutateur d'éclairage est activé sur **AUTO**, consulter un concessionnaire.

■ Pour activer le système

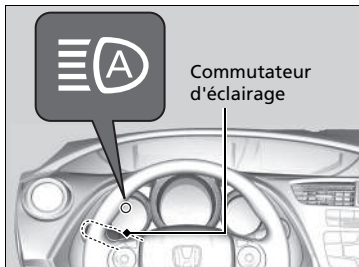

Mettre la commande des phares en position **AUTO** et le levier en position feux de croisement.

► **Commutateurs d'éclairage** P. 160

Le témoin du système de prise en charge des feux de route s'allume.

■ Désactivation temporaire

Le système de prise en charge des feux de route est désactivé de façon temporaire dans les cas suivants :

- La vitesse du véhicule est inférieure à 24 km/h en continu.
- La vitesse du véhicule est inférieure à 10 km/h.
- Les essuie-glaces fonctionnent à grande vitesse pendant plus de quelques secondes.

Le système est réactivé lorsque la condition ayant provoqué l'annulation disparaît.

►► Pour activer le système

Pour que le système de prise en charge des feux de route fonctionne correctement :

- Ne pas placer d'objet reflétant la lumière sur la planche de bord.
- Maintenir le pare-brise autour de la caméra propre. Lors du nettoyage du pare-brise, s'assurer de ne pas appliquer de produit nettoyant sur l'objectif de la caméra.
- Ne pas fixer d'objet, d'autocollant ou de ruban adhésif dans la zone autour de la caméra.
- Ne pas toucher l'objectif de la caméra.

Si la caméra reçoit un impact important ou si des réparations sont nécessaires autour de la caméra, contacter un réparateur agréé.

Pour contribuer à empêcher que des températures intérieures élevées entraînent l'arrêt du système de la caméra en stationnement, garer le véhicule à un emplacement ombragé ou orienter l'avant du véhicule dans la direction opposée au soleil.

En cas d'utilisation d'un pare-soleil réfléchissant, ne pas le laisser couvrir le logement de la caméra. Le fait de couvrir la caméra peut concentrer la chaleur sur celle-ci.

Si le message **Can Not Operate (Impossible d'utiliser)** :

 s'affiche :

- Utiliser le système de commande de la climatisation pour refroidir l'intérieur et, si nécessaire, le mode désembuage lorsque les vitres sont embuées.
- Commencer à conduire le véhicule pour abaisser la température du pare-brise, ce qui refroidit le pourtour de la caméra.

■ Pour désactiver manuellement le système de façon temporaire

Il est possible de désactiver le système lors du passage manuel aux feux de route. Pousser le levier vers l'avant jusqu'à ce qu'un déclic se fasse entendre, ou tirer légèrement le levier vers le conducteur pour passer aux feux de route. Le témoin du système de prise en charge des feux de route s'éteint.

Pour réactiver immédiatement le système de prise en charge des feux de route, tirer le levier vers le conducteur et le maintenir dans cette position pendant quelques secondes.

Feux de jour

Les feux diurnes s'allument quand les conditions suivantes sont remplies :

- Contacteur d'allumage sur MARCHE *1.
- Commutateur d'éclairage en position feux éteints.

*1 : Les modèles équipés du système d'accès sans clé ont un bouton **ENGINE START/STOP** au lieu d'un contacteur d'allumage.

☒ Pour activer le système

Si le message **Can Not Operate (Impossible d'utiliser)** :



s'affiche :

Garer le véhicule dans un endroit sûr. Essuyer les débris qui obstruent le pare-brise, puis reprendre la conduite. Si le message reste allumé, même après avoir conduit pendant un certain temps avec le pare-brise propre, faire vérifier votre véhicule par un concessionnaire.

Essuie-glaces et lave-glaces

Essuie-glaces/Lave-glaces avant

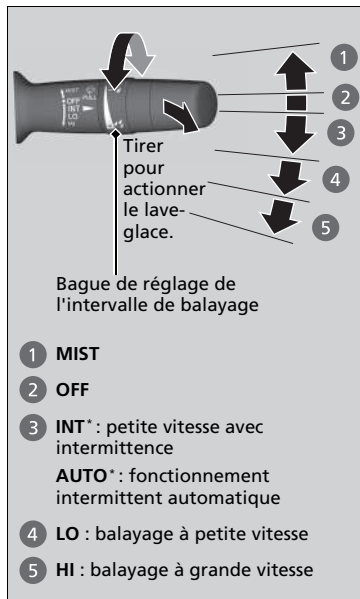

Les essuie-glaces et les lave-glaces avant peuvent être utilisés lorsque le contacteur d'allumage est sur MARCHE *1.

■ MIST

Les essuie-glaces fonctionnent à grande vitesse jusqu'à ce que le levier soit relâché.

■ Commande d'essuie-glace (OFF, INT*, LO, HI)

Modifier le réglage du commutateur d'essuie-glaces en fonction de l'intensité de la pluie.

■ AUTO*

► **Essuie-glaces intermittents automatiques*** P. 169

■ Réglage du fonctionnement des essuie-glaces

Tourner la bague de réglage pour régler le fonctionnement des essuie-glaces.



Vitesse inférieure, moins de balayages

Vitesse supérieure, plus de balayages

■ Lave-glace

Tirer le levier vers soi pour pulvériser le liquide.

Lorsque l'on actionne le levier pendant plus d'une seconde, le jet s'arrête, les essuie-glaces balayent encore deux ou trois fois le pare-brise pour le nettoyer, puis s'arrêtent.

►► Essuie-glaces et lave-glaces

REMARQUE

Ne pas utiliser les essuie-glaces lorsque le pare-brise est sec. Cela risquerait de rayer le pare-brise ou d'endommager les balais en caoutchouc.

REMARQUE

Par temps froid, les balais peuvent geler et coller au pare-brise.

L'utilisation des essuie-glaces dans ces conditions peut les endommager. Utiliser le désembueur pour réchauffer le pare-brise, puis activer les essuie-glaces.

Modèles avec bague de réglage de l'intervalle de balayage

Si le véhicule accélère alors que les essuie-glaces fonctionnent par intermittence, l'intervalle de balayage diminue. Lorsque le véhicule se met en mouvement, les essuie-glaces effectuent un simple balayage.

Lorsque le véhicule prend de la vitesse, le fonctionnement des essuie-glaces est identique, qu'ils soient réglés sur l'intervalle le plus court ou sur **LO**.

Désactiver les lave-glaces s'il n'y a plus de liquide de lave-glace.

La pompe peut être endommagée.

*1 : Les modèles équipés du système d'accès sans clé ont un bouton **ENGINE START/STOP** au lieu d'un contacteur d'allumage.

* Non disponible sur tous les modèles

Essuie-glaces intermittents automatiques*

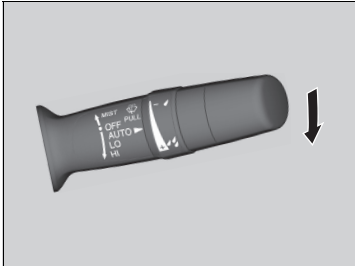

Lorsqu'on abaisse le levier sur **AUTO**, les essuie-glaces effectuent un balayage ou passent en mode automatique.

Les essuie-glaces fonctionnent de façon intermittente, à basse vitesse ou à haute vitesse ou s'arrêtent selon la quantité de pluie détectée par le capteur.

■ Réglage de sensibilité du mode AUTO

En mode **AUTO**, il est possible de régler la sensibilité du capteur de pluie au moyen de la bague de réglage de fréquence du balayage intermittent.

Sensibilité du capteur



Faible sensibilité :
Vitesse inférieure, moins de balayages

Haute sensibilité :
Vitesse supérieure, plus de balayages

Essuie-glaces intermittents automatiques*

Le capteur de pluie est à l'emplacement indiqué ci-dessous.

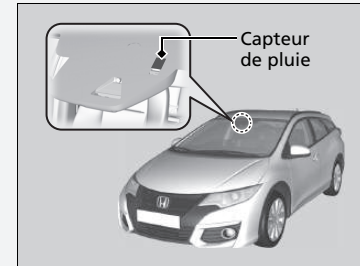

Ne pas mettre le levier d'essuie-glace en position **AUTO** pour laver le pare-brise ou passer dans une station de lavage. Avec le levier d'essuie-glace dans la position **AUTO** et le contacteur d'allumage sur MARCHE [II]^{*1}, le détecteur de pluie peut déclencher le fonctionnement automatique des essuie-glaces.

*1 : Les modèles équipés du système d'accès sans clé ont un bouton **ENGINE START/STOP** au lieu d'un contacteur d'allumage.

■ Essuie-glace/Lave-glace arrière *

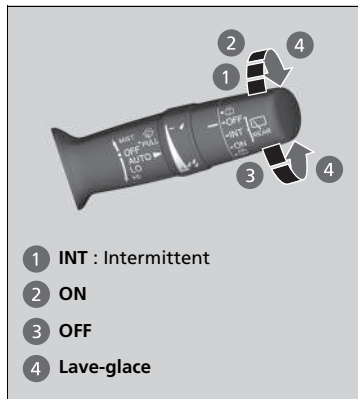

L'essuie-glace et le lave-glace arrière peuvent être utilisés lorsque le contacteur d'allumage est sur MARCHE [II]*1.

■ Commande d'essuie-glace (OFF, INT, ON)

L'essuie-glace fonctionne de façon intermittente après quelques balayages.

■ Lave-glace ()

Pulvérise lorsque le commutateur est placé dans cette position.

Maintenir le commutateur pour activer l'essuie-glace et pulvériser le liquide lave-glace. Une fois le commutateur relâché, le fonctionnement s'interrompt après quelques balayages.

■ Fonctionnement en marche arrière

Lorsque la transmission passe en mode [R] alors que les essuie-glaces avant sont activés, l'essuie-glace arrière est activé automatiquement comme suit, même si sa commande n'est pas actionnée.

Position de l'essuie-glace avant	Fonctionnement de l'essuie-glace arrière
INT (intermittent)	Intermittent
LO (balayage à petite vitesse)	Continu
HI (balayage à grande vitesse)	

*1 : Les modèles équipés du système d'accès sans clé ont un bouton **ENGINE START/STOP** au lieu d'un contacteur d'allumage.

► Essuie-glace/Lave-glace arrière *

Si l'essuie-glace s'arrête en raison d'un obstacle, comme l'accumulation de neige, arrêter le véhicule dans un lieu sûr.

Tourner la commande d'essuie-glace sur ARRÊT et le contacteur d'allumage sur ACCESSOIRES [I] ou ANTIVOL [0]*1, puis retirer l'obstacle

Le moteur d'essuie-glace est équipé d'un coupe-circuit pouvant interrompre temporairement le fonctionnement du moteur pour éviter la surcharge. Le fonctionnement de l'essuie-glace reprend au bout de quelques minutes, une fois le circuit revenu à la normale.

*1 : Les modèles équipés du système d'accès sans clé ont un bouton **ENGINE START/STOP** au lieu d'un contacteur d'allumage.

Lave-phares*

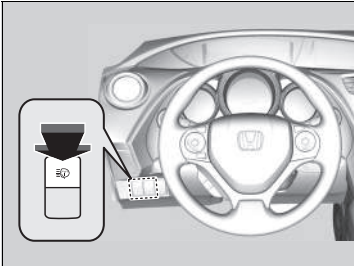

Allumer les phares et appuyer sur le bouton des lave-phares pour les actionner.
Les lave-phares fonctionnent également lors de la première utilisation des lave-glaces après avoir positionné le mode d'alimentation sur ON.

☒ Lave-phares*

Les lave-phares utilisent le même réservoir de liquide que les lave-glaces de pare-brise.

* Non disponible sur tous les modèles

Commande d'intensité lumineuse

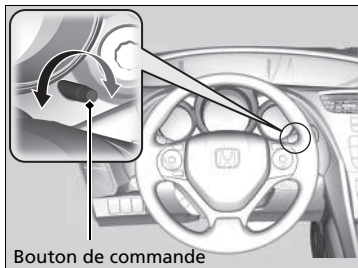

Bouton de commande

Lorsque le contacteur d'allumage est sur MARCHE **[II]**^{*1}, il est possible d'utiliser le bouton de commande d'intensité lumineuse pour régler la luminosité du tableau de bord.

Augmenter l'intensité lumineuse : tourner le bouton vers la droite.

Diminuer l'intensité lumineuse : tourner le bouton vers la gauche.

L'i-affichage multi-information revient à son état d'origine quelques secondes après le réglage de l'intensité lumineuse.

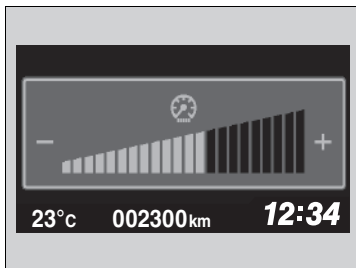

■ Indicateur de niveau d'intensité lumineuse

Le niveau d'intensité lumineuse est indiqué sur l'i-affichage multi-information au cours du réglage.



» Commande d'intensité lumineuse

La luminosité du tableau de bord diffère lorsque les feux extérieurs sont allumés et éteints. L'éclairage du tableau de bord baisse d'intensité pour réduire l'éblouissement quand les feux extérieurs sont allumés.

Une pression sur la touche  (Sélectionner/Réinitialiser) ou la touche  (Affichage/Information) affiche un autre écran.

Tourner le bouton vers la droite jusqu'au niveau maximal d'intensité lumineuse. Cela annule la fonction d'intensité lumineuse réduite du tableau de bord lorsque les feux de position sont allumés.

Il est possible de définir un réglage différent de l'intensité lumineuse selon que les feux sont allumés ou éteints.

*1 : Les modèles équipés du système d'accès sans clé ont un bouton **ENGINE START/STOP** au lieu d'un contacteur d'allumage.

Touche Désembueur arrière/Rétroviseur extérieur chauffant*

Appuyer sur la touche du désembueur arrière et du rétroviseur extérieur chauffant pour désembuer la vitre arrière et les rétroviseurs lorsque le contacteur d'allumage est sur MARCHE II^{*1}.

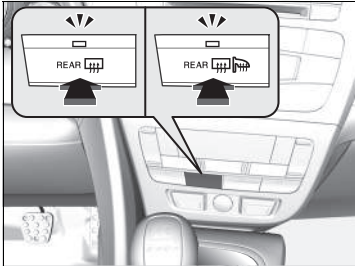

Le désembueur arrière et les rétroviseurs extérieurs chauffants se désactivent automatiquement au bout de 10 à 30 minutes en fonction de la température extérieure.

Toutefois, si la température extérieure est inférieure ou égale à 0 °C, ils ne se désactivent pas automatiquement.

► Touche Désembueur arrière/Rétroviseur extérieur chauffant*

REMARQUE

En nettoyant l'intérieur de la lunette arrière, veiller à ne pas endommager les fils chauffants.

Il est essentiel d'essuyer la lunette d'un côté à l'autre, le long des fils chauffants du désembueur.

Ce système consomme beaucoup d'énergie, ce qui risque d'affaiblir la batterie et de rendre le démarrage du moteur plus difficile. Le désactiver lorsque la vitre est désembuée.

Ne pas utiliser le système pendant une durée prolongée, même si le moteur tourne au ralenti.

*1 : Les modèles équipés du système d'accès sans clé ont un bouton **ENGINE START/STOP** au lieu d'un contacteur d'allumage.

* Non disponible sur tous les modèles

Réglage du volant de direction

La hauteur du volant de direction et la distance le séparant du corps peuvent être réglées de façon à permettre au conducteur de tenir le volant de direction d'une façon appropriée pour la conduite.

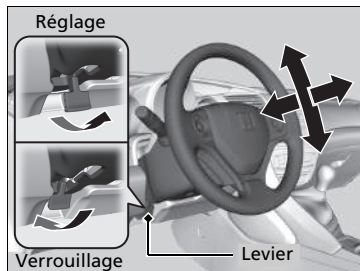

1. Tirer le levier de réglage du volant de direction vers le haut.
 - Le levier de réglage du volant de direction est placé sous la colonne de direction.
2. Déplacer le volant de direction vers le haut ou vers le bas, vers l'avant ou vers l'arrière.
 - S'assurer que les jauges et témoins du tableau de bord sont bien visibles.
3. Abaisser le levier de réglage du volant de direction pour verrouiller le volant en position.
 - Après le réglage de la position, vérifier si le volant de direction est bien verrouillé dans la position correcte en essayant de le déplacer vers le haut, vers le bas, vers l'avant ou vers l'arrière.

► Réglage du volant de direction

⚠ ATTENTION

Le réglage de la position du volant de direction pendant la conduite peut provoquer une perte de contrôle du véhicule et un accident pouvant occasionner de graves blessures.

Régler le volant de direction uniquement lorsque le véhicule est à l'arrêt.

Effectuer tout réglage du volant de direction avant de prendre la route.

Rétroviseur

Régler l'angle du rétroviseur lorsqu'on est assis dans la position de conduite correcte.

Rétroviseur intérieur avec positions jour et nuit*

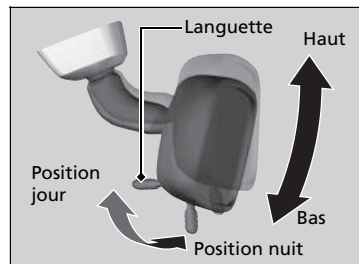

■ Baisse d'intensité du rétroviseur intérieur

Basculer la languette pour changer de position. La position nuit réduit l'éblouissement causé par les phares des autres véhicules en conduite nocturne.

Rétroviseur intérieur automatique à électrochrome*

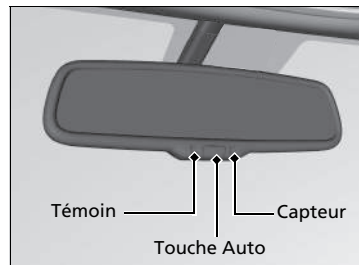

Réduit l'éblouissement causé par les phares du véhicule se trouvant derrière en conduite nocturne. Appuyer sur la touche Auto pour activer et désactiver cette fonction. Lorsque cette fonction est activée, le témoin Auto s'allume.

☒ Réglage des rétroviseurs

Veiller à ce que les rétroviseurs intérieur et extérieurs soient propres et réglés de façon à procurer la meilleure visibilité.

Régler les rétroviseurs avant de prendre la route.

➔ **Réglage de la position des sièges** P. 178

☒ Rétroviseur intérieur automatique à électrochrome*

La fonction d'assombrissement automatique s'annule lorsque le levier de vitesses est en position **R**.

* Non disponible sur tous les modèles

Rétroviseurs extérieurs électriques*

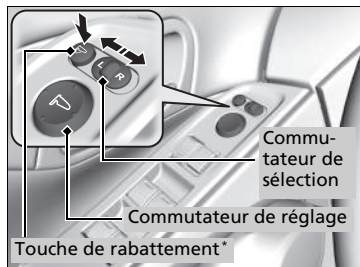

Il est possible de régler les rétroviseurs extérieurs lorsque le contacteur d'allumage est sur MARCHE *1.

■ Réglage de la position des rétroviseurs

Commutateur de sélection L/R : sélectionner le rétroviseur gauche ou droit. Après avoir réglé le rétroviseur, ramener le sélecteur en position centrale.

Commutateur de réglage de position de rétroviseur : appuyer sur la gauche, la droite, le haut ou le bas du commutateur pour régler le rétroviseur.

■ Rétroviseurs extérieurs rabattables*

Appuyer sur la touche de rabattement pour rabattre ou déployer les rétroviseurs extérieurs.

*1 : Les modèles équipés du système d'accès sans clé ont un bouton **ENGINE START/STOP** au lieu d'un contacteur d'allumage.

* Non disponible sur tous les modèles

Fonction de rabattement automatique des rétroviseurs*

■ Rabattement des rétroviseurs

Appuyer deux fois en moins de 10 secondes sur le bouton de verrouillage de la télécommande ou de la télécommande d'accès sans clé et le maintenir enfoncé.

- ▶ La touche peut être relâchée lorsque les rétroviseurs commencent à se rabattre automatiquement.

Modèles avec système d'accès sans clé

Appuyer deux fois en moins de dix secondes sur le dispositif de verrouillage de la porte avant ou du hayon et le maintenir enfoncé.

- ▶ La touche peut être relâchée lorsque les rétroviseurs commencent à se rabattre automatiquement.

■ Déploiement des rétroviseurs

Déverrouiller toutes les portes et le hayon à l'aide de la télécommande. Ouvrir la porte conducteur.

- ▶ Les rétroviseurs commencent à se déployer automatiquement.

Modèles avec système d'accès sans clé

Saisir l'une des poignées de porte extérieures avant et déverrouiller la porte du conducteur. Ouvrir la porte conducteur.

- ▶ Les rétroviseurs commencent à se déployer automatiquement.

⊠ Déploiement des rétroviseurs

Les rétroviseurs ne se déploient pas automatiquement s'ils ont été rabattus à l'aide de la touche de rabattement.

*1 : Les modèles équipés du système d'accès sans clé ont un bouton **ENGINE START/STOP** au lieu d'un contacteur d'allumage.

* Non disponible sur tous les modèles

Réglage de la position des sièges

Laisser suffisamment d'espace.

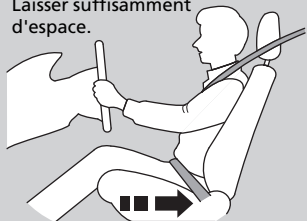

Régler le siège conducteur aussi loin que possible tout en gardant un contrôle total du véhicule. Le conducteur doit pouvoir s'asseoir en position droite au fond du siège, enfoncer les pédales sans avoir à se pencher en avant et tenir confortablement le volant. Le siège passager avant doit être réglé de la même façon, pour qu'il soit aussi éloigné que possible de l'airbag frontal logé dans la planche de bord.

Réglage de la hauteur

(siège conducteur uniquement)
Tirer le levier vers le haut ou le pousser vers le bas pour relever le siège ou pour l'abaisser.

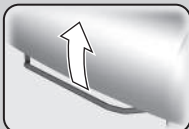

Réglage de position horizontale

Relever la barre pour déplacer le siège, puis la relâcher.



Siège conducteur représenté.

Réglage de l'angle du dossier de siège

Tirer le levier pour changer l'inclinaison.

» Réglage des sièges

⚠ ATTENTION

Ne pas s'asseoir trop près d'un airbag frontal car son déploiement pourrait causer des blessures graves, voire mortelles.

Toujours s'asseoir aussi loin que possible des coussins gonflables frontaux tout en gardant le contrôle du véhicule.

Laisser au moins 25 cm entre le centre du volant de direction et le thorax.

Toujours régler les sièges avant de conduire.

Une fois un siège correctement réglé, essayer de le déplacer en avant et en arrière pour s'assurer qu'il est bloqué en position.

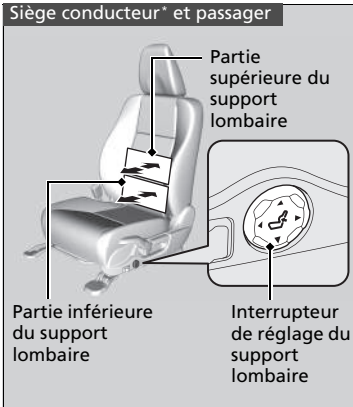

■ Commutateur de réglage du support lombaire*

Appuyer sur le haut : pour augmenter la partie supérieure du support lombaire.

Appuyer sur le bas : pour augmenter la partie inférieure du support lombaire. (la partie supérieure du support est réduite).

Appuyer sur l'avant : pour augmenter l'ensemble du support lombaire.

Appuyer sur l'arrière : pour diminuer l'ensemble du support lombaire.

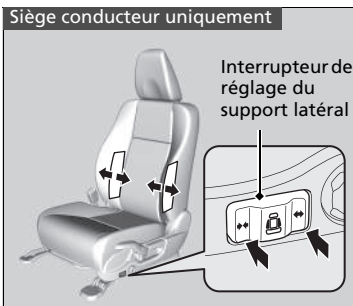

■ Commutateur de réglage du support latéral*

Règle la quantité de support latéral.

* Non disponible sur tous les modèles

■ Réglage des dossiers de siège

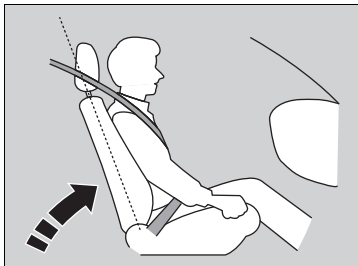

Régler le dossier du siège conducteur à une position confortable et bien droite, tout en laissant suffisamment d'espace entre le thorax et le couvremoyeu du volant de direction.

Le passager avant doit également régler son dossier de siège sur une position confortable et bien droite.

L'inclinaison d'un dossier de siège de telle sorte que la ceinture diagonale ne repose plus sur le thorax de l'occupant réduit la capacité de protection de la ceinture. Cette situation augmente également le risque de glisser sous la ceinture en cas de collision et de subir de graves blessures. Plus le siège est incliné, plus le risque de blessure est important.

► Réglage des dossiers de siège

⚠ ATTENTION

Une inclinaison trop importante du dossier de siège peut entraîner des blessures graves, voire la mort, en cas de collision.

Régler le dossier de siège en position droite et s'asseoir bien en arrière sur le siège.

Ne pas placer de coussin ou autre objet entre le dos et le dossier de siège.

Cela pourrait empêcher le bon fonctionnement de la ceinture de sécurité ou de l'airbag.

S'il semble difficile de garder une distance suffisante par rapport au volant de direction tout en permettant la manipulation des commandes, l'utilisation potentielle d'un type d'équipement adaptatif est recommandée.

■ Réglage des appuie-têtes

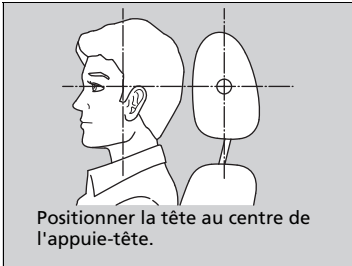

Le véhicule est équipé d'un appuie-tête pour chaque place assise.

Les appuie-têtes sont très efficaces pour protéger contre le coup du lapin et autres blessures dues à une collision arrière lorsque le centre de l'arrière de la tête de l'occupant repose contre le centre de l'appuie-tête. Le haut des oreilles de l'occupant doit être au même niveau que la hauteur du centre de l'appuie-tête.

■ Réglage de la position des appuie-têtes avant

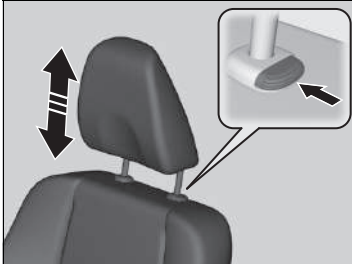

Pour remonter l'appuie-tête :
le tirer vers le haut.

Pour abaisser l'appuie-tête :
le pousser vers le bas tout en appuyant sur le bouton de déverrouillage.

► Réglage des appuie-têtes

⚠ ATTENTION

Le positionnement incorrect des appuie-têtes réduit leur efficacité et augmente le risque de blessures graves en cas de collision.

Veiller à ce que les appuie-têtes soient bien en place et correctement positionnés avant la conduite.

Pour qu'un appuie-tête fonctionne correctement :

- Ne pas accrocher d'objets sur les appuie-têtes ou sur les tiges des appuie-têtes.
- Ne pas placer d'objet entre un occupant et le dossier de siège.
- Poser chaque appuie-tête à l'emplacement qui lui correspond.

■ Changement de position d'un appuie-tête de siège arrière

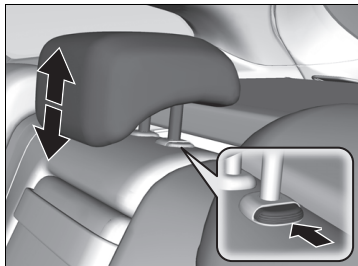

Un passager assis à l'arrière doit régler la hauteur de son appuie-tête avant le démarrage du véhicule.

Pour remonter l'appuie-tête :

le tirer vers le haut.

Pour abaisser l'appuie-tête :

le pousser vers le bas tout en appuyant sur le bouton de déverrouillage.

■ Dépose et repose des appuie-têtes

Les appuie-têtes peuvent être déposés pour nettoyage ou réparation.

Pour déposer l'appuie-tête :

Remonter l'appuie-tête au maximum. Puis appuyer sur le bouton de verrouillage et retirer l'appuie-tête.

Pour reposer l'appuie-tête :

Réintroduire les tiges, puis régler l'appuie-tête à la hauteur correcte tout en appuyant sur le bouton de déverrouillage. Tirer sur l'appuie-tête pour confirmer qu'il est bien bloqué en place.

► Changement de position d'un appuie-tête de siège arrière

Lorsqu'un passager utilise l'appuie-tête du siège arrière, l'appuie-tête doit être relevé au maximum. Ne pas l'utiliser en position abaissée.

► Dépose et repose des appuie-têtes

⚠ ATTENTION

Les occupants risquent de graves blessures en cas de collision si les appuie-têtes ne sont pas reposés ou s'ils sont mal reposés.

Toujours remettre les appuie-têtes en place avant de prendre la route.

Maintenir une position assise correcte

Une fois les sièges et les appuie-tête réglés et les ceintures de sécurité bouclées, il est très important que tous les occupants restent assis dans une position droite, bien calés sur leur siège, les pieds reposant sur le sol, jusqu'à ce que le véhicule soit stationné dans un endroit sûr et que le moteur soit coupé.

Une position assise incorrecte peut augmenter le risque de blessures lors d'une collision. Par exemple, si un occupant adopte une position avachie, s'allonge, se tourne sur le côté, s'assoit trop en avant, se penche en avant ou sur le côté ou cale un ou les deux pieds en les surélevant, le risque de blessure en cas de collision augmente de façon importante.

En outre, un occupant mal assis sur le siège avant peut être gravement ou fatalement blessé lors d'une collision en heurtant des pièces de l'habitacle ou en étant percuté par un airbag frontal en cours de déploiement.

►► Maintenir une position assise correcte

ATTENTION

Une position assise incorrecte peut entraîner des blessures graves, voire la mort, en cas de collision.

Toujours s'asseoir en position droite, bien en arrière sur le siège, les pieds reposant sur le plancher.

Sièges arrière

Comment rabattre les sièges arrière

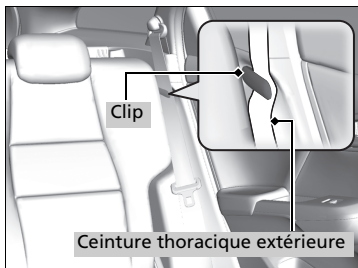

1. Repousser l'accoudoir* dans le dossier du siège.
2. Placer la ceinture thoracique extérieure dans le clip de chaque côté.

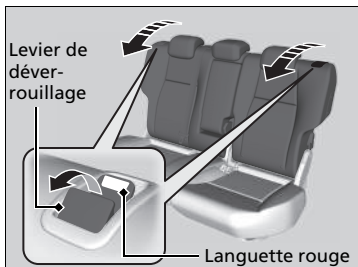

3. Régler les appuie-tête au plus bas.
4. Tirer le levier de déverrouillage et rabattre le dossier de siège.

Comment rabattre les sièges arrière

⚠ ATTENTION

S'assurer que les dossiers de sièges sont bien verrouillés avant de démarrer.

Les dossiers arrière peuvent être rabattus pour loger des objets volumineux dans le compartiment à bagages.

Ne jamais conduire avec le dossier de siège rabattu et le hayon ouvert.

⚠ **Danger des gaz d'échappement** P. 76

Pour verrouiller un dossier de siège en position droite, le pousser vers l'arrière jusqu'à ce qu'il se bloque, afin que les languettes rouges du levier de déverrouillage s'abaissent. Pour ramener le dossier de siège dans sa position d'origine, le pousser fermement vers l'arrière. Veiller également à ce que toutes les ceintures thoraciques arrière soient placées devant le dossier des sièges.

Veiller à ce que tous les objets présents dans le compartiment à bagages ou passant par l'ouverture dans les sièges arrière soient bien fixés. Les objets non fixés peuvent être projetés vers l'avant en cas de freinage brutal.

■ Comment remettre les sièges arrière en place

Relever séparément les coussins des sièges arrière droit et gauche pour libérer de la place pour les bagages.

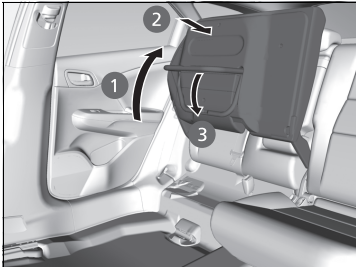

1. Repousser l'accoudoir* dans le dossier du siège.
2. Placer la ceinture thoracique extérieure dans le clip de chaque côté.
 ► **Comment rabattre les sièges arrière** P. 184
3. Régler chaque appui-tête au plus bas.
4. Relever le coussin de siège arrière.
5. Replier les pattes du siège.
6. Pousser fermement le coussin de siège contre le dossier pour le verrouiller.

■ Remise du siège dans sa position d'origine

1. Maintenir le coussin de siège en position droite, puis relever complètement la patte du siège.
 ► Le coussin de siège peut tomber de manière abrupte une fois la patte de siège relevée.
2. Placer délicatement le coussin et la patte du siège dans le guide au sol.
 ► Un verrou apparaît lorsque la patte est correctement placée.

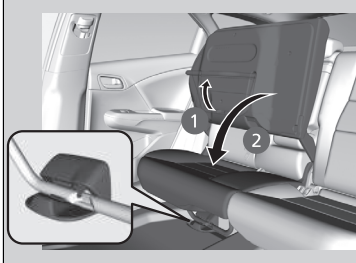

► Comment remettre les sièges arrière en place

Après avoir remis le siège en place, dans sa position d'origine, s'assurer que le siège est bien fixé en le faisant bouger d'avant en arrière.

S'assurer qu'aucun objet n'est présent sur le siège avant de relever le coussin de siège. Veiller à ce qu'aucun obstacle ne soit présent autour du guide au sol avant de remettre le siège dans sa position d'origine.

* Non disponible sur tous les modèles

Accoudoir

■ Utilisation de l'accoudoir de siège avant



Le couvercle de console peut faire office d'accoudoir.

■ Utilisation de l'accoudoir de siège arrière *



Abaisser l'accoudoir placé dans le dossier de siège central.

Eclairage intérieur

Commutateurs d'éclairage intérieur



■ ON

L'éclairage intérieur s'allume, que les portes soient ouvertes ou fermées.

■ Activé par les portes

L'éclairage intérieur s'allume dans les conditions suivantes :

- Lorsqu'une des portes est ouverte.
- Lorsque la porte conducteur est déverrouillée.

Modèles sans système d'accès sans clé

- Lorsque la clé est retirée du contacteur d'allumage.

Modèles avec système d'accès sans clé

- Lorsque vous mettez le bouton **ENGINE START/STOP** sur OFF.

■ OFF

L'éclairage intérieur reste éteint, que les portes soient ouvertes ou fermées.

☒ Commutateurs d'éclairage intérieur

Dans la position d'activation par les portes, l'éclairage intérieur s'assombrit et s'éteint au bout de 30 secondes après la fermeture des portes.

L'éclairage s'éteint au bout de 30 secondes dans les conditions suivantes :

- Lorsque la porte conducteur est déverrouillée sans être ouverte.

Modèles sans système d'accès sans clé

- Lorsque la clé est retirée du contacteur d'allumage sans ouvrir une porte.

Modèles avec système d'accès sans clé

- Lorsque le mode d'alimentation est défini sur MOTEUR COUPÉ (ANTIVOL), mais qu'aucune porte n'est ouverte.

L'éclairage intérieur s'éteint immédiatement dans les conditions suivantes :

- Lorsque la porte conducteur est verrouillée.
- Lorsque le contacteur d'allumage est placé sur MARCHE **[II]***1.

Modèles sans système d'accès sans clé

- Lorsque la porte conducteur est fermée et que la clé est dans le contacteur d'allumage.

Modèles avec système d'accès sans clé

- Lorsque vous fermez la porte conducteur en mode ACCESSOIRE.

Si une des portes reste ouverte sans clé dans le contacteur d'allumage, l'éclairage intérieur s'éteint au bout de 15 minutes.

Si le hayon reste ouvert sans clé dans le contacteur d'allumage, l'éclairage du compartiment à bagages s'éteint au bout de 30 minutes.

*1 : Les modèles équipés du système d'accès sans clé ont un bouton **ENGINE START/STOP** au lieu d'un contacteur d'allumage.

■ Lecteurs de carte *

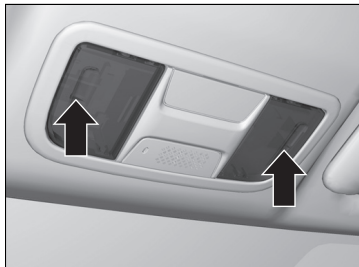

Les lecteurs de carte peuvent être activés et désactivés en appuyant sur le verre.

Équipement de confort intérieur

■ Boîte à gants

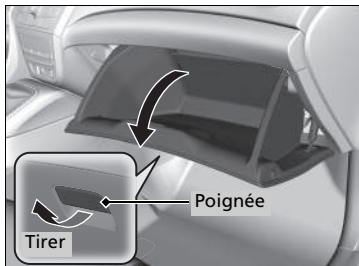

Tirer sur la poignée pour ouvrir la boîte à gants.

►► Boîte à gants

⚠ ATTENTION

Une boîte à gants ouverte peut causer des blessures graves au passager avant en cas de collision, même si le passager utilise sa ceinture de sécurité.

Toujours maintenir la boîte à gants fermée pendant la marche.

■ Compartiment de console avec porte-lunettes de soleil

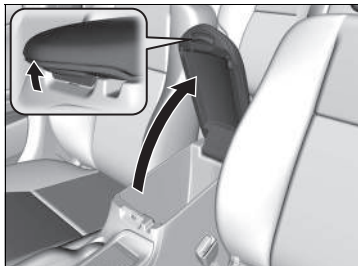

Tirer sur la poignée pour ouvrir le compartiment de console.

■ Porte-gobelets

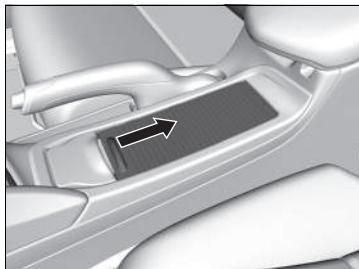

■ Porte-gobelets avant avec couvercle

Pour ouvrir le porte-gobelets, faire coulisser le couvercle vers l'arrière.

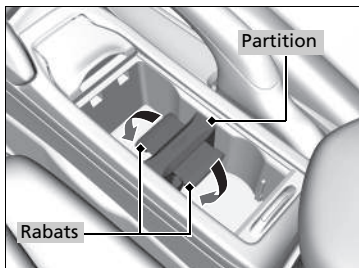

■ Modèles équipés d'une séparation

La séparation peut être retirée pour procurer plus d'espace.

1. Abaisser les rabats jusqu'à entendre un déclic.
 - Pousser sur la partie supérieure de la séparation pour déverrouiller les rabats.

►► Porte-gobelets

■ REMARQUE

Du liquide renversé peut endommager les revêtements de siège, la moquette et les composants électriques de l'habitacle.

Procéder avec précaution lors de l'utilisation des porte-gobelets. Les liquides chauds peuvent brûler.

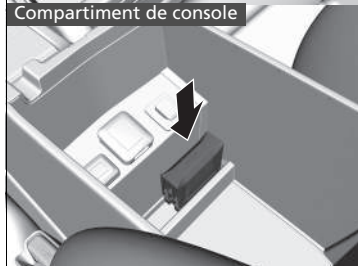
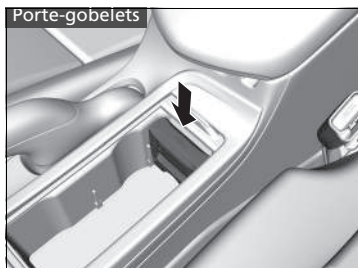

2. Tirer sur la séparation pour la déposer. Ranger la séparation comme illustré.

■ Porte-gobelets de porte avant

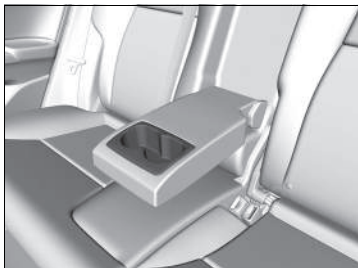

■ **Porte-gobelets de sièges arrière***

Replier l'accoudoir pour pouvoir utiliser les porte-gobelets de sièges arrière.

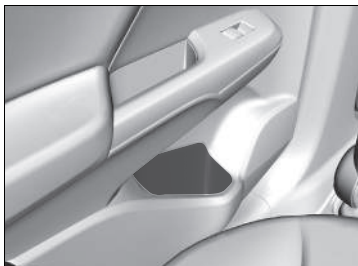

■ **Porte-gobelets de porte arrière**

Prise d'alimentation des accessoires

La prise d'alimentation des accessoires peut être utilisée lorsque le contacteur d'allumage est en position ACCESSOIRES **I** ou MARCHE **II***1.

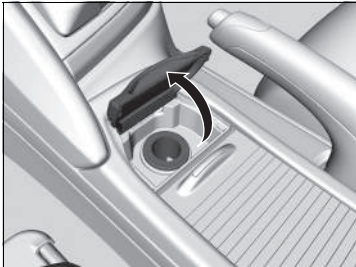

■ Prise pour accessoires sur le panneau de console

Ouvrir le couvercle pour y accéder.

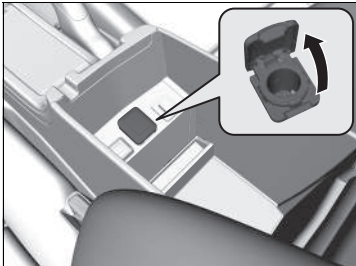

■ Prise pour accessoires dans le compartiment de console*

Ouvrir le couvercle de console et le cache pour y accéder.

Prise d'alimentation des accessoires

REMARQUE

Ne pas insérer d'élément d'allume-cigares de type automobile.

Risque de surchauffe de la prise.

Les prises d'alimentation pour accessoires sont conçues pour fournir une alimentation électrique de 12 VCC pour les accessoires dont la puissance est égale ou inférieure à 180 W (15 A).

Lorsque les deux prises sont utilisées en même temps, la consommation nominale totale des accessoires ne doit pas dépasser 180 W (15 A).

Pour éviter de décharger la batterie, n'utiliser la prise que lorsque le moteur tourne.

*1 : Les modèles équipés du système d'accès sans clé présentent un bouton **ENGINE START/STOP** au lieu d'un contacteur d'allumage

* Non disponible sur tous les modèles

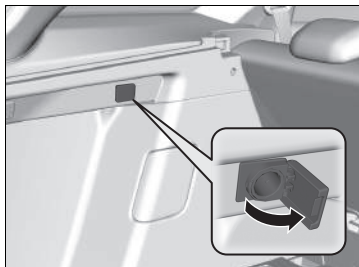

■ **Prise pour accessoires dans le compartiment à bagages***

Ouvrir le couvercle pour y accéder.

Porte-manteau



Des crochets porte-manteau sont montés sur les montants de porte gauche et droite.

☒ Porte-manteau

Les crochets porte-manteau ne sont pas conçus pour porter des articles de grande taille ou lourds.

■ Ancrages

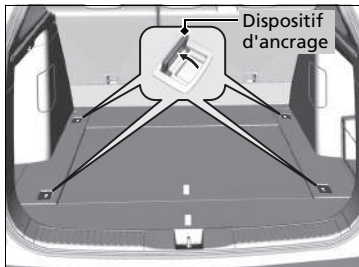

Les ancrages de fixation sur le plancher du compartiment à bagages peuvent être utilisés pour installer un filet de fixation pour les bagages.

■ Crochet à bagages

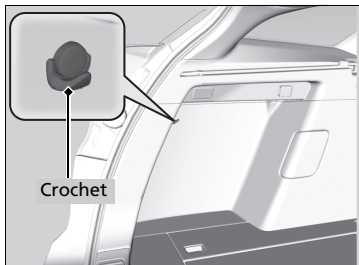

Le crochet à bagages du compartiment à bagages peut être utilisé pour suspendre une charge légère.

» Ancrages

Ne laisser personne accéder aux éléments du compartiment à bagages pendant la conduite. Les objets non fixés peuvent provoquer des blessures en cas de freinage brutal.

» Crochet à bagages

REMARQUE

Ne pas suspendre d'objets de grande taille ou pesant plus de 5 kg aux crochets à bagages latéraux. La suspension d'objets lourds ou de grande taille peut endommager les crochets.

■ Filet latéral du compartiment à bagages

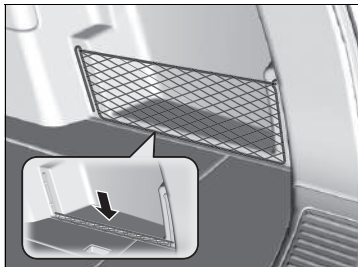

Utiliser le filet latéral du compartiment à bagages pour maintenir la charge sur le côté.

Pour transporter des objets volumineux dans le compartiment à bagages, le filet peut être abaissé.

- Ne pas forcer pour abaisser le filet, ni tirer le cadre pour le sortir. Le cadre du filet pourrait se déformer ou se démonter.

⊠ Filet latéral du compartiment à bagages

Ne pas mettre d'objet volumineux ou pesant plus de 10 kg derrière le filet.

La suspension d'objets lourds ou de grande taille peut endommager le filet.

■ Compartiment de rangement sous le plancher

Il est possible d'ouvrir ou d'abaisser le couvercle sur le plancher du compartiment à bagages pour accéder au compartiment de rangement sous le plancher.

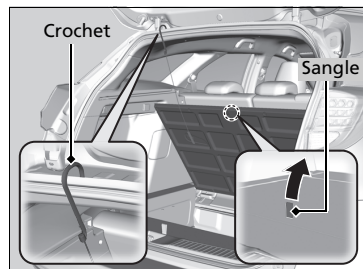

■ Rangement d'objets avec le couvercle ouvert

1. Ouvrir le hayon.
2. Tirer sur la sangle et ouvrir le couvercle.
3. Extraire le crochet se trouvant au dos du couvercle. L'accrocher sur l'ouverture du hayon.

☒ Compartiment de rangement sous le plancher

Ne pas placer d'éléments lourds sur le couvercle de plancher lorsqu'il est soulevé par le crochet.

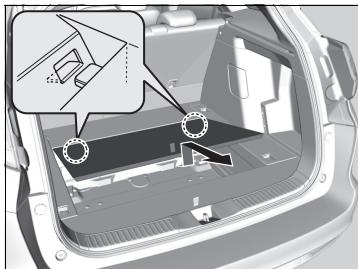

■ Rangement d'objets sur le couvercle posé au fond

Cette solution peut être pratique en cas de rangement d'un objet de grande taille.

1. Tirer sur la sangle et ouvrir le couvercle.
2. Tirer le couvercle vers soi jusqu'à ce qu'il se désengage des béquilles.
3. Pousser l'extrémité du couvercle jusqu'au bas du compartiment de rangement sous le plancher, puis abaisser l'autre extrémité.

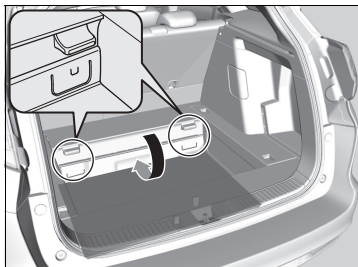

■ Capote*

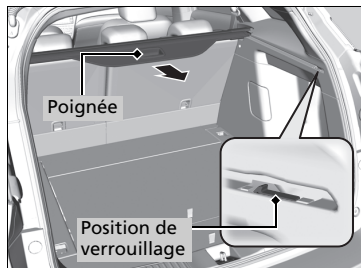

Le rideau peut être utilisé pour dissimuler les éléments et les protéger de la lumière directe du soleil.

■ Pour l'utiliser :

Tirer la poignée complètement vers l'arrière en position de verrouillage.

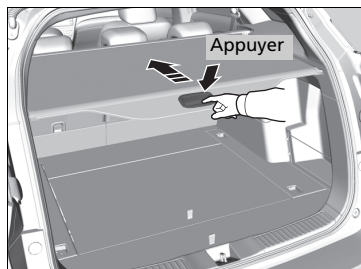

■ Rétractation :

Abaisser légèrement la poignée et laisser la capote se rétracter seule.

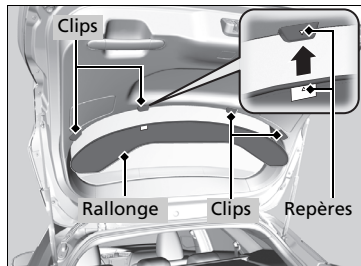

■ Rallonge de capote

La rallonge est fixée à l'arrière du hayon par quatre clips. Elle rallonge la capote lors de la fermeture du hayon. Pour la retirer, détacher la rallonge du hayon. Lors de la repose la rallonge, utiliser les repères sur le clip et sur l'étiquette pour aligner la capote.

☒ Capote*

Ne laisser personne accéder aux éléments du compartiment à bagages pendant la conduite. Les objets non fixés peuvent provoquer des blessures en cas de freinage brutal.

Ne pas stocker les articles du compartiment à bagages plus haut que le sommet du siège. Ils risquent de compromettre la visibilité et d'être projetés dans le véhicule en cas d'arrêt brusque.

Pour éviter d'endommager la capote, ne pas :

- Placer d'objet sur la capote.
- Appliquer un poids sur la capote.

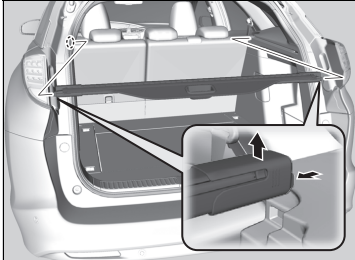

■ **Retrait :**

Pousser chaque extrémité du logement vers l'intérieur, puis soulever.

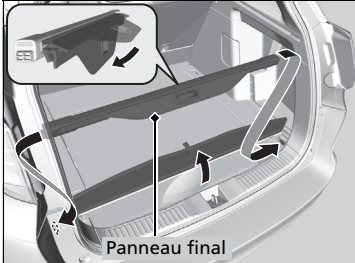

■ **Stockage :**

Le logement peut être rangé sous le plancher du compartiment à bagages pour libérer plus d'espace.

Rabattre le panneau final de la capote vers le bas, comme illustré. Pousser une extrémité de la capote dans la poche latérale du compartiment sous le plancher arrière. Procéder de la même manière pour l'autre côté.

Après avoir placé la capote, la secouer de haut en bas pour s'assurer qu'elle est bien fixée.

Inverser la procédure pour réinstaller.

⊠ **Stockage :**

Le rideau et le filet à bagages ne peuvent pas être rétractés simultanément sous le plancher du compartiment à bagages.

■ Filet à bagages*

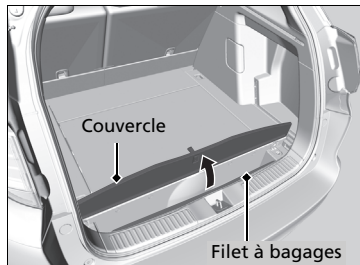

Le filet à bagages se trouve dans le compartiment sous le plancher arrière. Ouvrir le couvercle pour extraire le filet.

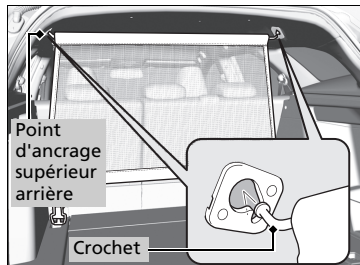

■ Lorsque les dossiers des sièges arrière sont en position verticale

Les points d'ancrage supérieurs arrière se trouvent des deux côtés du plafond, près du coffre à bagages.

1. Déployer le filet à bagages et introduire les extrémités des tiges du filet dans les points d'ancrage supérieurs arrière, une à la fois.
 - Pousser les tiges vers l'avant pour les verrouiller.
 - Veiller à ce que l'étiquette du filet se trouve du côté inférieur droit quand le filet est installé.
2. Ouvrir les couvercles d'ancrage situés au pied des dossiers des sièges arrière, des deux côtés.
3. Fixer le filet à l'aide des crochets de verrouillage au bas du filet. Les attacher aux points d'ancrage inférieurs.
 - S'assurer que les crochets sont verrouillés.

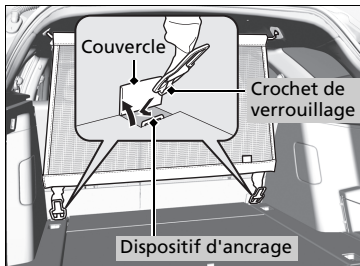

Pour enlever le filet, pousser la tige pour le relâcher, une à la fois.

►► Filet à bagages*

S'assurer de fixer les objets dans le compartiment à bagages. Les objets non fixés peuvent être projetés vers l'avant et causer des blessures en cas de freinage brutal. Le filet à bagages peut être utilisé si des éléments risquent toujours de bouger même après avoir été fixés. (par exemple, les éléments hauts)

►► Lorsque les dossiers des sièges arrière sont en position verticale

En cas d'utilisation simultanée du filet à bagages et du rideau, placer le filet à bagages entre le siège arrière et la capote.

Déposer la capote avant de procéder à la pose.

Veiller à ne pas heurter les vitres latérales arrière avec le rangement du filet.

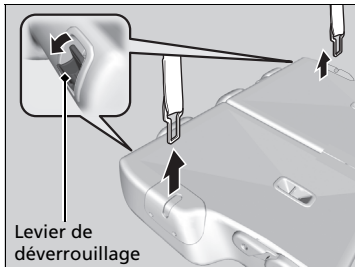
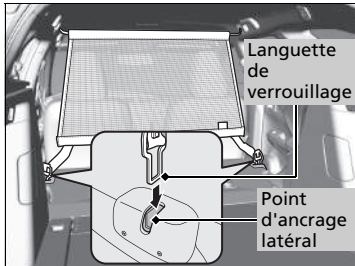
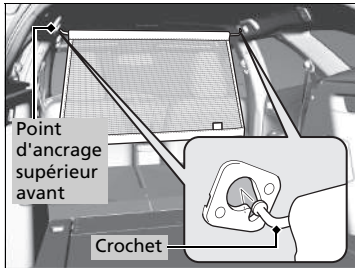

■ **Lorsque les dossiers de siège arrière sont repliés**

🔧 **Comment rabattre les sièges arrière** P. 184

Les points d'ancrage supérieurs avant se trouvent des deux côtés du plafond, près des sièges avant.

1. Déployer le filet à bagages et introduire les extrémités des tiges du filet dans les points d'ancrage supérieurs avant, une par une.
 - ▶ Pousser les tiges vers l'avant pour les verrouiller.
 - ▶ Veiller à ce que l'étiquette du filet se trouve du côté inférieur droit quand le filet est installé.
2. Fixer le filet à l'aide des languettes de verrouillage au bas du filet. Les insérer dans les ancrages latéraux situés sur le dos des sièges arrière.
 - ▶ S'assurer que les languettes sont bien verrouillées.
3. Pour déverrouiller les languettes, abaisser les leviers de déverrouillage des épaulements des dossiers de siège arrière.

⌘ **Lorsque les dossiers de siège arrière sont repliés**

Ne pas poser d'éléments lourds sur les dossiers de siège repliés.

■ Réchauffeurs de sièges*



Pour pouvoir utiliser le chauffage de siège, le contacteur d'allumage doit être sur MARCHE ^{*1}. Le réglage **HI** chauffe les sièges plus rapidement que le réglage **LO**.

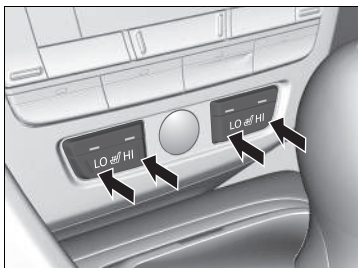

Le témoin du réglage s'allume lorsque le chauffage de siège est activé. Appuyer brièvement sur le bouton du côté opposé pour désactiver le réchauffeur. Le témoin s'éteint.

Lorsque le réglage est sur **HI**, le réchauffeur passe par des cycles d'activation et de désactivation. Lorsqu'une température confortable est atteinte, sélectionner **LO** pour garder le siège chaud.

► Réchauffeurs de sièges*

⚠ ATTENTION

Des brûlures causées par la chaleur sont possibles lors de l'utilisation des réchauffeurs de sièges.

Les personnes dont la sensibilité aux températures élevées est amoindrie (par exemple les personnes souffrant de diabète, de lésions neurologiques affectant les membres inférieurs ou de paralysie) ou dont la peau est sensible, ne doivent pas utiliser les réchauffeurs de sièges.

Ne pas utiliser les réchauffeurs de sièges, même sur la position **LO**, lorsque le moteur est arrêté. Dans de telles conditions, la batterie peut être affaiblie, rendant le moteur difficile à démarrer.

Sur le réglage **LO**, le chauffage fonctionne continuellement et ne s'arrête pas automatiquement.

*1 : Les modèles équipés du système d'accès sans clé ont un bouton **ENGINE START/STOP** au lieu d'un contacteur d'allumage.

* Non disponible sur tous les modèles

Modèles avec mode synchronisé

Utilisation de la commande automatique de la climatisation

Le système de commande de climatisation automatique maintient la température intérieure sélectionnée. Le système sélectionne également le bon équilibre entre air chaud et air frais pour augmenter ou diminuer la température de l'habitacle en fonction de vos besoins, aussi vite que possible.

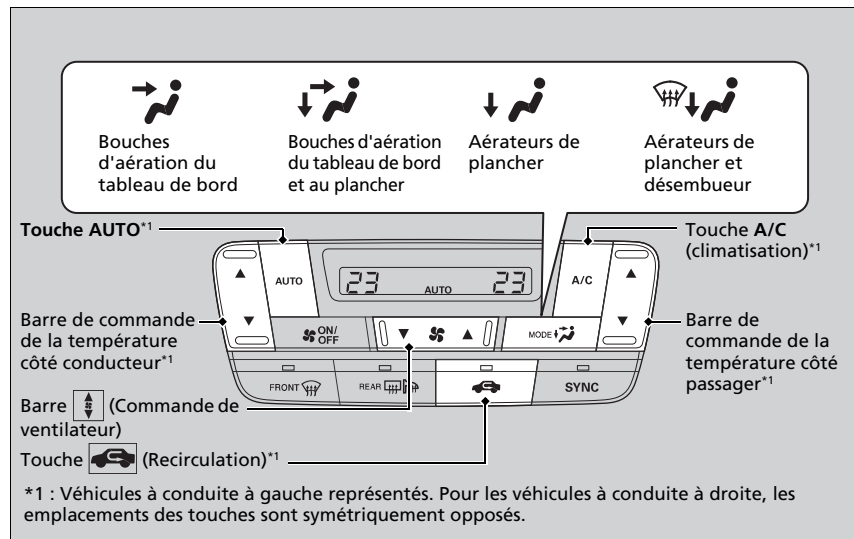

Utiliser le système lorsque le moteur tourne.

1. Appuyer sur le bouton **AUTO**.
2. Régler la température intérieure à l'aide de la barre de commande de la température côté conducteur ou côté passager.
3. Appuyer sur la touche **ON/OFF** pour annuler.

* Non disponible sur tous les modèles

Utilisation de la commande automatique de la climatisation

Si aucun bouton n'est enfoncé en mode **AUTO**, la fonction de ce bouton est prioritaire.

Le témoin **AUTO** s'éteint, mais les fonctions des autres boutons enfoncés sont toujours en mode auto.

Pour empêcher l'air extérieur froid de pénétrer dans l'habitacle, le ventilateur peut ne pas se mettre en marche immédiatement après l'activation de la touche **AUTO**.

Modèles avec arrêt automatique au ralenti

Lorsque l'arrêt automatique au ralenti est activé, la climatisation est désactivée.

Une fois la température réglée, ne pas utiliser les commutateurs de commande de température plus que nécessaire.

Cela peut prolonger le délai nécessaire pour atteindre la température sélectionnée.

Si l'intérieur est très chaud, il est possible de le refroidir plus vite en entrouvrant les vitres et en réglant le système sur **AUTO**. Passer du mode air frais au mode recirculation jusqu'à ce que la température ait diminué.

Lorsque la température est réglée sur la limite inférieure ou supérieure, **Bas** ou **Haut** s'affiche.

■ Basculement entre les modes recirculation et air frais

Appuyer sur la touche  et changer le mode en fonction des conditions ambiantes.

Mode recirculation (témoin activé) : recycle l'air de l'habitacle dans le système.

Mode air frais (témoin désactivé) : fait entrer l'air extérieur. En temps normal, le système fonctionne en mode air frais.

■ Dégivrage du pare-brise et des vitres

Modèle à conduite à gauche

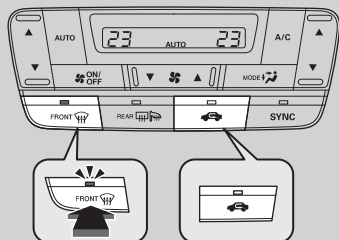

Véhicule type conduite à droite

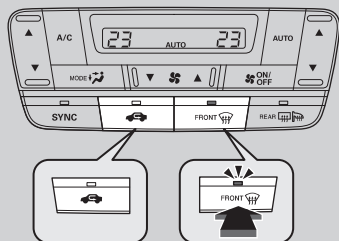

Une pression sur la touche  active la climatisation et fait passer le système automatiquement en mode air frais.

Appuyer à nouveau sur la touche  pour désactiver le système de climatisation. Le système de commande de climatisation revient aux réglages précédents.

►► Utilisation de la commande automatique de la climatisation

Pour activer et désactiver le système de commande de la climatisation, appuyer sur la touche . Lorsqu'il est activé, le système revient à la dernière sélection.

En mode ECON, le système présente des fluctuations de température plus importantes.

►► Dégivrage du pare-brise et des vitres

Par mesure de sécurité, s'assurer que toutes les vitres sont bien dégagées avant de prendre la route.



Ne pas régler la température près des limites supérieure et inférieure.

Lorsque de l'air frais entre en contact avec le pare-brise, de la buée peut recouvrir l'extérieur du pare-brise.

En cas de buée sur les vitres latérales, régler les aérateurs de façon à ce que l'air atteigne les vitres latérales.

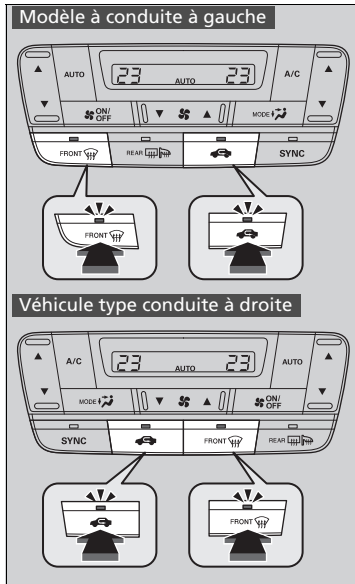
■ Pour le dégivrage et le désembuage rapides des vitres



1. Appuyer sur le bouton .
2. Appuyer sur le bouton .

►► Pour le dégivrage et le désembuage rapides des vitres

Après le dégivrage des vitres, passer en mode air frais. Si le système reste en mode de recyclage, l'humidité peut entraîner la formation de buée sur les vitres. La visibilité s'en trouve réduite.

■ Mode synchronisé

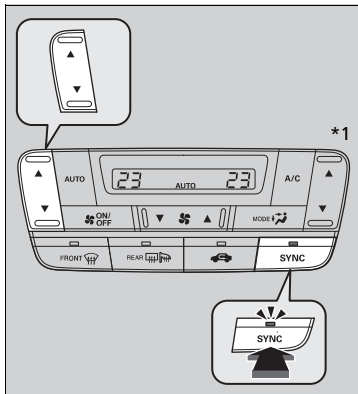

Il est possible de régler en même temps la température du côté conducteur et du côté passager en mode synchronisé.

1. Appuyer sur le bouton **SYNC**.
 - Le système passe en mode synchronisé.
2. Régler la température à l'aide de la barre de commande de la température côté conducteur.

Appuyer sur la touche **SYNC** ou modifier le réglage de la température côté passager pour retourner en mode double réglage.

*1 : Véhicules à conduite à gauche représentés. Pour les véhicules à conduite à droite, les emplacements des touches sont symétriquement opposés.

▣ Mode synchronisé

Lorsque le système est en mode double réglage, la température du côté conducteur et la température du côté passager peuvent être réglées séparément.

Modèles sans mode synchronisé

Utilisation de la commande automatique de la climatisation

Le système de commande de climatisation automatique maintient la température intérieure sélectionnée.

Modèles avec système de climatisation

Le système sélectionne également le bon équilibre entre air chaud et air frais pour augmenter ou diminuer la température de l'habitacle en fonction de vos besoins, aussi vite que possible.

Modèles sans système de climatisation

Il choisit aussi le mélange adéquat d'air chauffé ou extérieur pour augmenter ou diminuer la température intérieure jusqu'au niveau choisi.

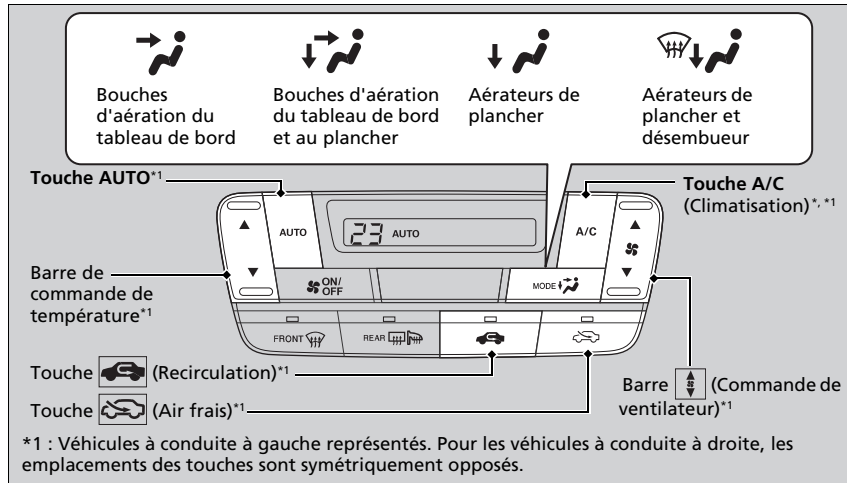

Utiliser le système lorsque le moteur tourne.

1. Appuyer sur le bouton **AUTO**.
2. Régler la température intérieure au moyen de la barre de commande de la température.
3. Appuyer sur la touche **ON/OFF** pour annuler.

* Non disponible sur tous les modèles

suite page suivante

►► Utilisation de la commande automatique de la climatisation

Si aucun bouton n'est enfoncé en mode **AUTO**, la fonction de ce bouton est prioritaire.

Le témoin **AUTO** s'éteint, mais les fonctions des autres boutons enfoncés sont toujours en mode auto.

Modèles avec arrêt automatique au ralenti

Lorsque l'arrêt automatique au ralenti est activé, la climatisation est désactivée.

Pour empêcher l'air extérieur froid de pénétrer dans l'habitacle, le ventilateur peut ne pas se mettre en marche immédiatement après l'activation de la touche **AUTO**.

Une fois la température réglée, ne pas utiliser les commutateurs de commande de température plus que nécessaire.



Cela peut prolonger le délai nécessaire pour atteindre la température sélectionnée.

Lorsque la température est réglée sur la limite inférieure ou supérieure, **Bas** ou **Haut** s'affiche.

Pour activer et désactiver le système de commande de la climatisation, appuyer sur la touche **ON/OFF**. Lorsqu'il est activé, le système revient à la dernière sélection.

En mode **ECON**, le système présente des fluctuations de température plus importantes.

■ Basculement entre les modes recirculation et air frais

Appuyer sur la touche  (Recirculation) ou  (Air frais) pour changer de mode en fonction des conditions ambiantes.

Mode recirculation : recycle l'air de l'habitacle dans le système.

Mode air frais : fait entrer l'air extérieur. En temps normal, le système fonctionne en mode air frais.

■ Dégivrage du pare-brise et des vitres

Modèle à conduite à gauche

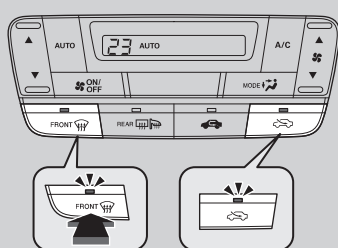

Véhicule type conduite à droite

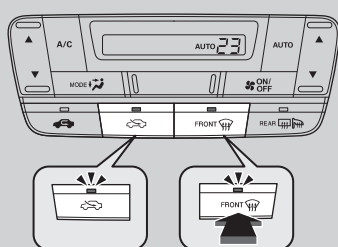



Modèles avec système de climatisation

Une pression sur la touche  active la climatisation et fait passer le système automatiquement en mode air frais.

Appuyer à nouveau sur la touche  pour désactiver le système de climatisation. Le système de commande de climatisation revient aux réglages précédents.

Modèles sans système de climatisation

Appuyer sur la touche  pour passer automatiquement au mode air frais.

Appuyer à nouveau sur la touche  pour désactiver le système. Le système de commande de climatisation revient aux réglages précédents.

►► Utilisation de la commande automatique de la climatisation

Modèles avec système de climatisation

Si l'intérieur est très chaud, il est possible de le refroidir plus vite en entrouvrant les vitres et en réglant le système sur **AUTO**. Passer du mode air frais au mode recirculation jusqu'à ce que la température ait diminué.

►► Dégivrage du pare-brise et des vitres

Par mesure de sécurité, s'assurer que toutes les vitres sont bien dégagées avant de prendre la route.

Modèles avec système de climatisation

Ne pas régler la température près des limites supérieure et inférieure.

Lorsque de l'air frais entre en contact avec le pare-brise, de la buée peut recouvrir l'extérieur du pare-brise.



En cas de buée sur les vitres latérales, régler les aérateurs de façon à ce que l'air atteigne les vitres latérales.

Modèles sans système de climatisation

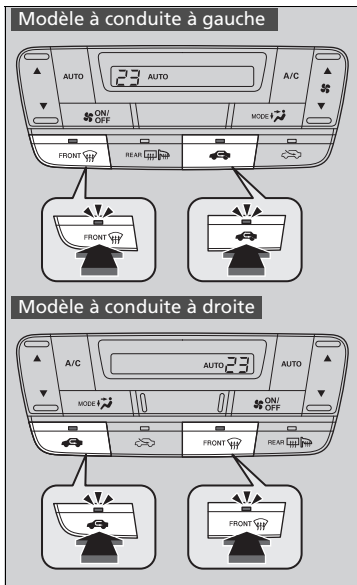
Votre véhicule ne dispose pas de compresseur d'air. Cela peut entraîner l'apparition de buée sur les vitres.



■ **Pour le dégivrage et le désembuage rapides des vitres**

1. Appuyer sur le bouton .
2. Appuyer sur le bouton .

☒ **Pour le dégivrage et le désembuage rapides des vitres**

Après le dégivrage des vitres, passer en mode air frais. Si le système reste en mode de recyclage, l'humidité peut entraîner la formation de buée sur les vitres. La visibilité s'en trouve réduite.

Capteurs de la commande automatique de la climatisation

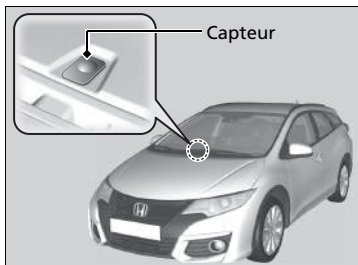

Le système de climatisation automatique est équipé de capteurs. Ne pas couvrir les capteurs ni répandre de liquide dessus.

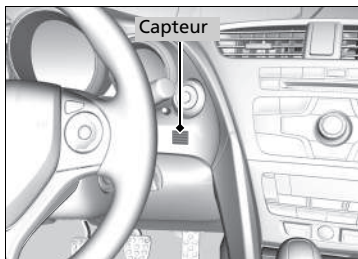

Fonctions

Ce chapitre explique comment utiliser les équipements technologiques.

Système audio*	
A propos du système audio.....	214
Port(s) USB.....	215
Port HDMI™*.....	216
Prise d'entrée auxiliaire*.....	216
Protection antiviol du système audio.....	217
Commandes audio à distance.....	218
Modèles à un écran	
Fonctionnement de base du système audio.....	220
Modèles à deux écrans	
Fonctionnement de base du système audio.....	248

Messages d'erreur du système audio	
Lecteur CD*.....	293
iPod/clé USB.....	294
Android/Applications.....	296
Informations générales relatives au système audio	
CD recommandés*.....	297
Compatibilité iPod, iPhone et clés USB.....	298
A propos des licences à code source libre.....	299
Fonctions personnalisées.....	300

Modèles à un écran	
Système de téléphone mains libres*	
Utilisation du système HFT.....	316
Menus HFT.....	318
Modèles à deux écrans	
Système de téléphone mains libres	
Utilisation du système HFT.....	340
Menus HFT.....	343

* Non disponible sur tous les modèles

A propos du système audio

Le système audio comprend une radio AM/FM. Il peut également lire les CD audio*, les fichiers WMA/MP3/AAC, les clés USB, les iPod, les iPhone et les dispositifs *Bluetooth*®.

Le système audio peut être commandé à partir des touches et commutateurs du tableau de bord, des commandes au volant ou de l'interface de l'écran tactile*.

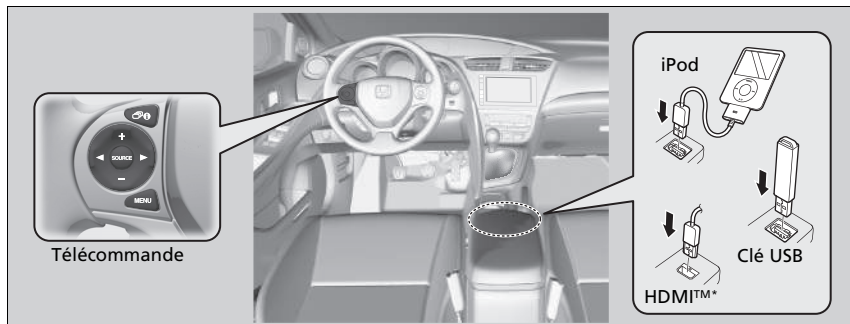

À propos du système audio

Cet appareil ne peut pas lire les CD vidéo, DVD et mini-CD 8 cm.

iPod, iPhone et iTunes sont des marques déposées d'Apple Inc.

Fonctionnement sans clé

Vous pouvez utiliser le système audio pendant 30 minutes lorsque le contacteur d'allumage est en position ANTIVOL [0]*1, le système va alors s'éteindre automatiquement. Cependant, le fait de pouvoir continuer à utiliser le système audio dépend de l'état de la batterie. L'utilisation répétée de cette fonctionnalité peut décharger la batterie.

*1 : Les modèles équipés du système d'accès sans clé ont un bouton **ENGINE START/STOP** au lieu d'un contacteur d'allumage.

Port(s) USB

Modèles sans affichage du système audio

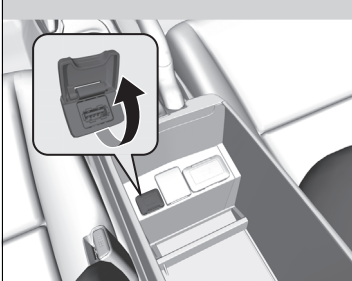

Modèles avec affichage du système audio

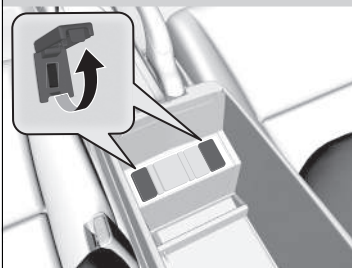

Brancher le câble Dock Connector ou la clé USB au port USB.

Port(s) USB

- Ne pas laisser un iPod ou une clé USB dans le véhicule. Le rayonnement direct du soleil et la chaleur pourraient l'endommager.
- Il est recommandé d'utiliser une rallonge avec le port USB.
- Ne pas brancher l'iPod ou la clé USB à l'aide d'un hub.
- Ne pas utiliser un dispositif tel qu'un lecteur de carte ou un disque dur car le périphérique ou les fichiers pourraient être endommagés.
- Il est recommandé de sauvegarder les données avant d'utiliser le dispositif dans le véhicule.
- L'affichage des messages peut différer selon le modèle du dispositif et la version du logiciel.

Si le système audio ne reconnaît pas l'iPod, essayer de le rebrancher plusieurs fois ou de relancer le dispositif. Pour redémarrer l'appareil, procéder comme indiqué dans la notice du fabricant fournie avec l'iPod ou consulter le site www.apple.com/iPod.

Port HDMI™*

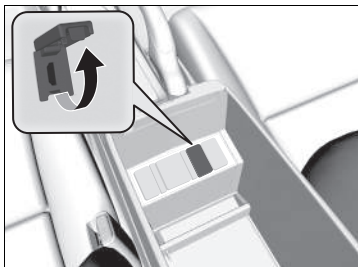

1. Ouvrir le cache.
2. Brancher le câble HDMI™ sur le port HDMI™.

►► Port HDMI™*

- Ne pas laisser le dispositif connecté au port HDMI™ dans le véhicule. Le rayonnement direct du soleil et la chaleur pourraient l'endommager.
- Il est recommandé de sauvegarder les données avant d'utiliser le dispositif dans votre véhicule.
- L'affichage des messages peut différer selon le modèle du dispositif et la version du logiciel.

Les termes HDMI et HDMI High-Definition Multimedia Interface, ainsi que le logo HDMI sont des marques de commerce ou des marques déposées de HDMI Licensing LLC aux Etats-Unis et dans d'autres pays.

►► Prise d'entrée auxiliaire*

Pour changer de mode, appuyer sur n'importe laquelle des touches de mode audio. Il est possible de revenir en mode AUX en appuyant sur la touche **AUX*** ou **CD/AUX***.

En cas de remplacement du système audio, la prise d'entrée auxiliaire ne peut pas être utilisée.

Prise d'entrée auxiliaire *

Utiliser la prise pour brancher un appareil audio standard.



1. Ouvrir le cache.
2. Connecter le dispositif audio standard à la prise d'entrée à l'aide d'une mini-prise stéréo de 3,5 mm.
 - Le système audio passe automatiquement en mode AUX.

Protection antivol du système audio

Le système audio est désactivé lorsqu'il n'est plus alimenté, par exemple lorsque la batterie est débranchée ou qu'elle est déchargée. Dans certaines conditions, le système peut afficher un mode d'entrée avec mot de passe. Si cela se produit, réactiver le système audio.

■ Réactivation du système audio

1. Mettre le contacteur d'allumage en position MARCHE *1.
2. Activer le système audio.
3. Appuyer de nouveau sur la touche de mise sous tension du système audio et la maintenir enfoncée pendant plus de deux secondes.
 - Le système audio se réactive lorsque la commande audio établit une connexion avec le module de commande du véhicule. Si le module de commande ne parvient pas à reconnaître l'unité audio, il convient de se rendre chez un concessionnaire pour faire vérifier l'unité audio.

*1 : Les modèles équipés du système d'accès sans clé ont un bouton **ENGINE START/STOP** au lieu d'un contacteur d'allumage.

Commandes audio à distance

Permet de commander le système audio en conduisant.

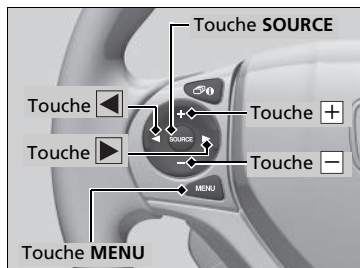

Touche SOURCE

Passer d'un mode audio à l'autre selon l'ordre suivant :

Modèles à un écran

FM1→FM2→DAB1*→DAB2*→LW→MW→CD→AUX

Modèles à deux écrans

FM→LW→MW→DAB→CD*→USB→iPod
→Apps→Audio Bluetooth®→AUX HDMI™

Touches + - (Volume)

Appuyer sur + : pour augmenter le volume.

Appuyer sur - : pour diminuer le volume.

Touches ◀ ▶

- En écoutant la radio

Appuyer sur ▶ : pour sélectionner la station prédéfinie suivante.

Appuyer sur ◀ : pour sélectionner la station prédéfinie précédente.

Appuyer sur ▶ et maintenir enfoncé : pour sélectionner la station à signal fort suivante.

Pour sélectionner le prochain service (DAB*).

Appuyer sur ◀ et maintenir enfoncé : pour sélectionner la station à signal fort précédente.

Pour sélectionner le service précédent (DAB*).

- Lors de la lecture d'un CD*, d'un iPod, d'une clé USB ou d'un appareil audio Bluetooth®

Appuyer sur ▶ : pour passer au morceau suivant.

Appuyer sur ◀ : pour revenir au début du morceau en cours ou du morceau précédent.

- Lors de la lecture d'un CD* ou d'une clé USB

Appuyer sur ▶ et maintenir enfoncé : pour passer au dossier suivant.

Appuyer sur ◀ et maintenir enfoncé : pour revenir au dossier précédent.

Commandes audio à distance

Certains modes s'affichent uniquement en cas d'utilisation du périphérique ou du support approprié.

En fonction du périphérique Bluetooth® connecté, il est possible que certaines fonctions ne puissent pas être activées.

Modèles à deux écrans

Bouton **MENU** du volant

- En écoutant la radio
Appuyer sur la touche MENU et la maintenir enfoncée : pour sélectionner la station de radio au moyen des fonctions **Balayer**, **Enregistrer les préréglages** ou **Rechr.**
- Lors de la lecture d'un CD* ou d'une clé USB
Appuyer sur la touche MENU et la maintenir enfoncée : pour sélectionner le morceau par les fonctions **Balayer**, **Répétition**, **Aléatoire** ou **Reprendre/Pause***.
- Lors de la lecture d'un iPod
Appuyer sur la touche MENU et la maintenir enfoncée : pour sélectionner le morceau par la fonction **Répétition** ou **Mélanger**.
- Lors de la lecture d'un périphérique audio *Bluetooth*®
Appuyer sur la touche MENU et la maintenir enfoncée : pour sélectionner **Pause** ou **Reprendre** pour le morceau.

Commandes audio à distance**Modèles à deux écrans**

La touche **MENU** est disponible uniquement lorsque le mode audio FM, AM, CD*, USB, iPod ou Audio *Bluetooth*® est sélectionné.

* Non disponible sur tous les modèles

Fonctionnement de base du système audio

Modèles à un écran

Vous pouvez utiliser le système audio pendant 30 minutes lorsque le contacteur d'allumage est en position ANTIVOL [0]*¹, le système va alors s'éteindre automatiquement.

Si vous souhaitez continuer à l'utiliser, nous vous recommandons de mettre le contacteur d'allumage sur ACCESSOIRES [I] ou MARCHE [II]*¹.

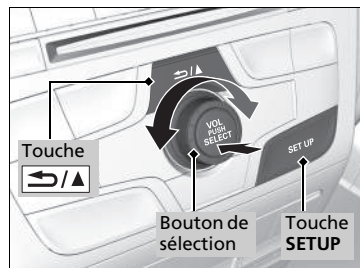

Utiliser le bouton de sélection ou la touche **SETUP** pour accéder à certaines fonctions audio.

Appuyer sur  pour basculer entre l'affichage normal et l'affichage allongé pour certaines fonctions.

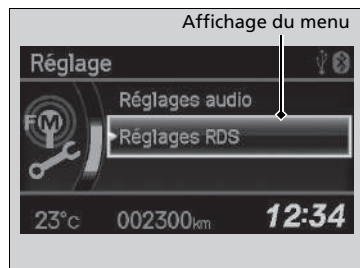

Bouton de sélection : le tourner vers la gauche ou la droite pour faire défiler les choix possibles.

Appuyer sur  pour valider la sélection.

Touche SETUP : Appuyer pour sélectionner un mode, comme **Réglages audio**, **Réglages RDS** (système de données radiodiffusées), **Réglages DAB***, **Mode lecture**, **Reprendre/Pause**.

Touche  : appuyer pour revenir à l'affichage précédent.

» Fonctionnement de base du système audio

Ces informations indiquent comment utiliser le bouton de sélection.

Tourner  pour sélectionner.

Appuyer sur  pour valider.

Appuyer sur la touche **SOURCE**, , , ou sur le volant pour modifier le réglage audio.

➤ **Commandes audio à distance** P. 218

Éléments du menu **Réglage**

➤ **Réglages audio** P. 221

➤ **Réglages RDS** P. 226

➤ **Réglages DAB** P. 231

➤ **Mode Lecture** P. 236, 240, 244

➤ **Reprendre/Pause** P. 247

Fonctionnement sans clé

➤ P. 214

*1 : Les modèles équipés du système d'accès sans clé ont un bouton **ENGINE START/STOP** au lieu d'un contacteur d'allumage.

* Non disponible sur tous les modèles

Réglage du son

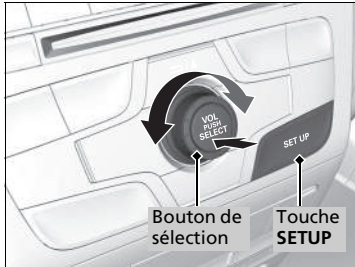

Appuyer sur la touche **SETUP** et tourner pour **Réglages audio**, puis appuyer sur Tourner pour faire défiler les options suivantes :

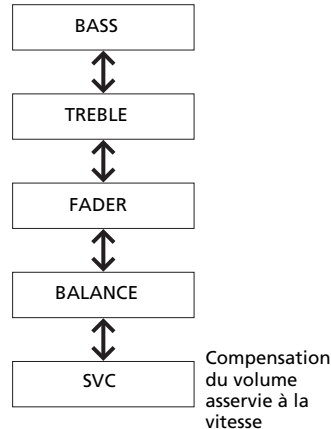
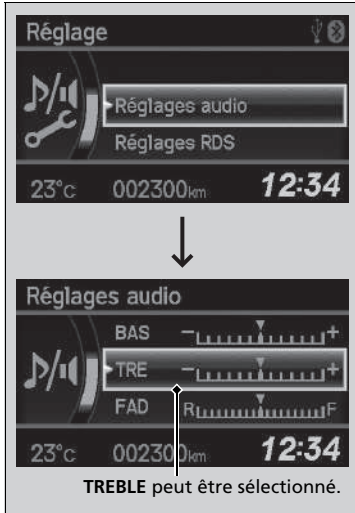

► Réglage du son

Le SVC a quatre modes : **Arrêt, Bas, Moyen et Haut**.
La fonction SVC adapte le volume sonore à la vitesse du véhicule. Plus le véhicule roule vite, plus le volume audio augmente. Plus le véhicule ralentit, plus le volume audio diminue.

Lecture d'une radio AM/FM

Modèles sans système DAB (diffusion audio numérique)

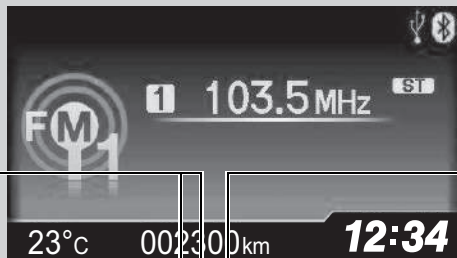

Touche / / Permet de régler une station.

Touche (Alimentation)
Permet d'allumer et d'éteindre le système audio.

Touche SCAN
Appuyer sur cette touche pour écouter pendant 10 secondes chacune des stations les mieux captées sur la bande sélectionnée. Pour désactiver la fonction de balayage, appuyer de nouveau sur la touche.

Touches de présélection (1-6)
Pour mémoriser une station :
1. Régler la station de son choix.
2. Choisir une touche de présélection et la maintenir enfoncée jusqu'à ce qu'un bip se fasse entendre.
Pour écouter une station mémorisée, sélectionner une gamme d'ondes, puis appuyer sur la touche de présélection.

Touche FM/AM
Permet de sélectionner une bande.



Touche TA
Permet de sélectionner la fonction d'attente TA.

Bouton de sélection
Tourner pour régler le volume.
Appuyer et tourner pour sélectionner une station dans la bande FM sélectionnée.

Touches / (Rechercher/Sauter)
AM : Appuyer pour rechercher une station puissante vers le haut ou le bas dans la gamme sélectionnée.
FM : Permet de mettre à jour la liste des stations ou passer à la station suivante.

Touche SETUP
Permet d'afficher les options du menu.



Modèles avec système DAB (diffusion audio numérique)

Touche  / 
Permet de régler une station.

Touche SCAN
Appuyer sur cette touche pour écouter pendant 10 secondes chacune des stations les mieux captées sur la bande sélectionnée. Pour désactiver la fonction de balayage, appuyer de nouveau sur la touche.

Touche AM

Touche FM/DAB
Permet de sélectionner une bande.

Touche  /  (Rechercher/Sauter)
AM : Appuyer pour rechercher une station puissante vers le haut ou le bas dans la gamme sélectionnée.
FM : Permet de mettre à jour la liste des stations ou passer à la station suivante.

Touche  (alimentation)
Permet d'allumer et d'éteindre le système audio.

Touche TA
Permet de sélectionner la fonction d'attente TA.

Touches de présélection (1-6)
Pour mémoriser une station :
1. Régler la station de son choix.
2. Choisir une touche de présélection et la maintenir enfoncée jusqu'à ce qu'un bip se fasse entendre.
Pour écouter une station mémorisée, sélectionner une gamme d'ondes, puis appuyer sur la touche de présélection.

Bouton de sélection
Tourner pour régler le volume.
Appuyer et tourner pour sélectionner une station dans la bande FM sélectionnée.

Touche SETUP
Permet d'afficher les options du menu.

■ Système de données radiodiffusées (RDS)

Fournit des services automatisés pratiques en rapport avec la station FM RDS choisie.

» Lecture d'une radio AM/FM

L'indicateur **ST** apparaît sur l'affichage pour indiquer qu'une station FM stéréo est diffusée.

Le son ne peut pas être stéréo en mode AM.

Appuyer sur la touche **SOURCE** sur le volant pour changer le mode audio.

► **Commandes audio à distance** P. 218



Il est possible de mémoriser 12 stations AM et 12 stations FM sur les touches de présélection. AM propose deux types de fréquences : LW et MW. Chacune d'elles permet de mémoriser six stations. FM1 et FM2 permettent de mémoriser six stations chacune.

» Système de données radiodiffusées (RDS)

Lorsqu'une station sélectionnée propose la fonction RDS, celle-ci s'active automatiquement et l'affichage de fréquence est remplacé le nom de la station. Toutefois, si le signal de cette station devient faible, le nom de la station est remplacé par l'affichage de la fréquence.



■ Pour rechercher une station RDS dans la Liste des stations



1. Appuyer sur  pendant l'écoute d'une station FM.
2. Tourner  pour sélectionner la station, puis appuyer sur .

■ Mise à jour manuelle

Permet de mettre à jour la liste des stations disponibles à tout moment.

1. Appuyer sur  pendant l'écoute d'une station FM.
2. Tourner  pour sélectionner **Mettre la liste à jour**, puis appuyer sur .

■ Fonctions RDS disponibles

Autre fréquence (AF) :

Cette fonction change automatiquement la fréquence diffusant la même station au fur et à mesure des changements de zone.

Programme régional (REG) :



Cette fonction maintient la fréquence des stations dans la zone concernée même si le signal devient faible.

Nouvelles (NEWS) :

Sélectionne automatiquement les stations diffusant des nouvelles.

☒ Système de données radiodiffusées (RDS)



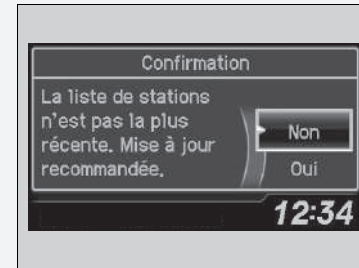

Pendant l'écoute d'une station FM dans la **Liste des stations**, appuyer sur la touche  /  (Rechercher/Sauter) pour changer de station.

Si le système ne trouve aucune station dans la **Liste des stations**, un message de confirmation de mise à jour de la liste apparaît. Tourner  pour sélectionner **Oui**, puis appuyer sur  pour mettre à jour la liste.

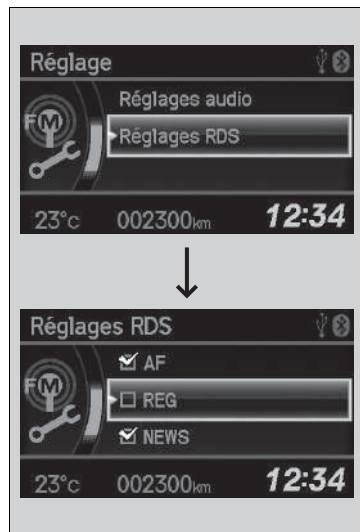

■ Sélection des fonctions RDS



1. Appuyer sur la touche **SETUP** après avoir sélectionné la gamme FM.
2. Tourner  pour sélectionner **Réglages RDS** puis appuyer sur .
3. Les différentes fonctions RDS s'affichent tour à tour lorsqu'on tourne .
4. Appuyer sur  pour sélectionner une fonction.

» Système de données radiodiffusées (RDS)

L'activation et la désactivation de la fonction Fréquence de remplacement (AF) active et désactive le RDS.

Pour activer et désactiver la fonction, appuyer sur .

■ Touche Trafic info (TA)

La fonction d'attente TA permet au système audio de diffuser des informations routières dans tous les modes. La dernière station écoutée doit être une station RDS pouvant diffuser des informations routières.

Pour activer la fonction : appuyer sur le bouton **TA**. Lorsque des informations routières vont être diffusées sur la dernière station sélectionnée, le système passe automatiquement en mode FM. **TA-INFO (Information TA)** s'affiche à l'écran. Le système rétablit le dernier mode sélectionné une fois les informations routières terminées.

Pour revenir au dernier mode sélectionné pendant la diffusion des informations routières, appuyer de nouveau sur la touche **TA**.

Pour annuler la fonction : appuyer sur le bouton **TA**.

☒ Système de données radiodiffusées (RDS)

TA

Lorsque l'on appuie sur la touche **TA**, l'indication **TA** apparaît sur l'affichage.

Si l'on appuie sur la touche **SCAN** alors que la fonction d'attente TA est activée, le système ne recherche que les stations TP.

Une pression sur la touche **TA** pendant la diffusion d'informations routières n'annule pas la fonction d'attente TA.

■ Fonction Type de programme (PTY)/Interruption automatique pour les nouvelles

Permet au système de donner la priorité aux bulletins d'informations dans tous les modes.

La dernière station sélectionnée doit être la station codée NEWS PTY.

Pour activer la fonction : sélectionner **NEWS** dans les **Réglages RDS** pour afficher NEWS PTY avant de passer à d'autres modes.

➤ **Sélection des fonctions RDS** P. 226



Le système repasse au dernier mode sélectionné lors du passage à un autre programme, ou si le signal devient faible.

■ Alarme PTY



Lorsque le code PTY pour les annonces d'urgence telles que des catastrophes naturelles est reçu, **ALARME** s'affiche à l'écran et le système interrompt le fonctionnement de votre système audio.

Pour rechercher une station DAB dans la liste des services ou la liste des ensembles



1. Appuyer sur  tout en sélectionnant le mode DAB.
2. Tourner  pour sélectionner la station, puis appuyer sur .
 - Si l'option **Mettre la liste à jour** est sélectionnée, le système met à jour la liste des stations.





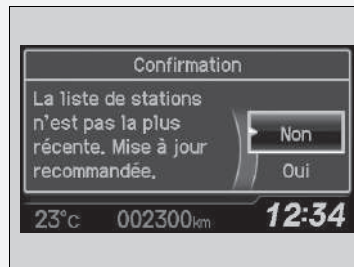

►► Pour rechercher une station DAB dans la liste des services ou la liste des ensembles

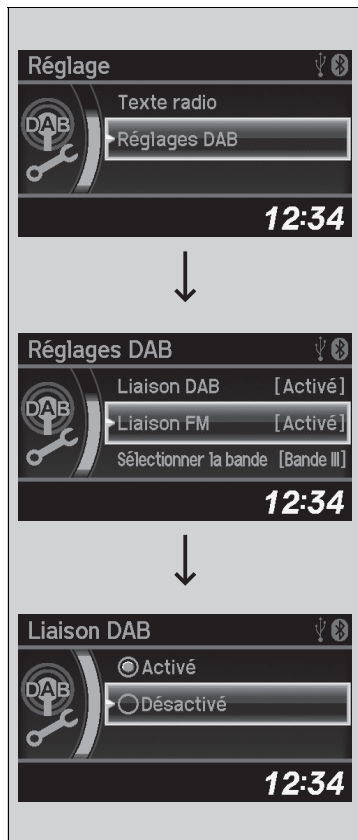
Si le système ne trouve pas de station, un message de confirmation de mise à jour de la liste apparaît. Tourner  pour sélectionner **Oui**, puis appuyer sur  pour mettre à jour la liste.



■ Réglage des fonctions DAB



1. Appuyer sur la touche **SETUP** après avoir sélectionné DAB.
2. Tourner  pour sélectionner **Réglages DAB** puis appuyer sur .
3. Les différentes fonctions DAB s'affichent tour à tour lorsque l'on tourne .
4. Appuyer sur  pour sélectionner une fonction.
5. Tourner  pour sélectionner un réglage, puis appuyer sur .

■ Réglages DAB

■ Liaison DAB :

Recherche automatiquement la même station dans l'ensemble, et bascule sur cette dernière.

■ Liaison FM :



Si le système trouve la même station dans une bande FM, il bascule automatiquement sur cette bande.

■ Sélectionner la bande :

Il est possible de sélectionner certaines bandes. Cela permet de réduire le temps de mise à jour des listes et de recherche de station.

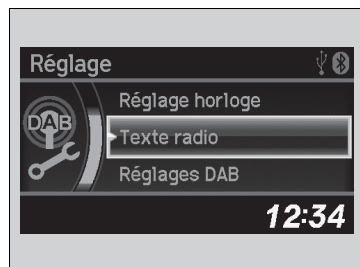
■ Texte radio



1. Appuyer sur la touche **SETUP** après avoir sélectionné DAB.
2. Tourner  pour sélectionner **Texte radio** puis appuyer sur .

►► Texte radio

Le témoin **TEXT** apparaît sur l'affichage, indiquant les informations du texte radio.

Lecture d'un CD

Ce système audio prend en charge les CD, CD-R et CD-RW audio au format MP3 ou WMA.
Après avoir chargé le CD, appuyer sur la touche CD.



Modèles sans système DAB (diffusion audio numérique)

Touche SCAN

Les 10 premières secondes de chaque morceau sont lues.

- Appuyer sur cette touche pour écouter toutes les plages du CD (tous les fichiers dans le dossier actuel au format MP3 ou WMA).
- Appuyer deux fois pour écouter le premier fichier dans chaque dossier principal (MP3 ou WMA).
- Pour arrêter la fonction de balayage, maintenir la touche enfoncée.

Touche

Appuyer sur  pour passer au dossier suivant et sur  pour passer au début du dossier précédent en mode MP3.

Touches (Rechercher/Sauter)

Appuyer dessus pour changer de plage (fichiers au format MP3 ou WMA).

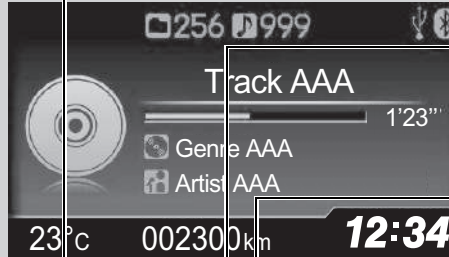

Touche (Alimentation)

Permet d'allumer et d'éteindre le système audio.

Fente lecteur CD

Insérer un CD à peu près à la moitié dans la fente du lecteur CD.

Touche CD

Permet d'écouter un CD.

Touche (éjection CD)

Permet d'éjecter le CD.

Bouton de sélection

Tourner pour régler le volume. Appuyer et tourner pour sélectionner une option, puis appuyer pour valider la sélection.

Touche SETUP

Permet d'afficher les options du menu.

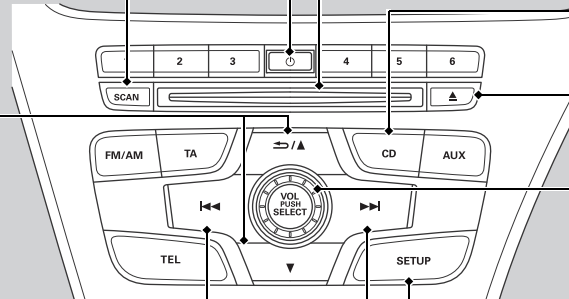



Modèles avec système DAB (diffusion audio numérique)

Touche SCAN

Les 10 premières secondes de chaque morceau sont lues.

- Appuyer sur cette touche pour écouter toutes les plages du CD (tous les fichiers dans le dossier actuel au format MP3 ou WMA).
- Appuyer deux fois pour écouter le premier fichier dans chaque dossier principal (MP3 ou WMA).
- Pour arrêter la fonction de balayage, maintenir la touche enfoncée.

Touche 

Appuyer sur  pour passer au dossier suivant et sur  pour passer au début du dossier précédent en mode MP3.

Touches  (Rechercher/Sauter)

Appuyer dessus pour changer de plage (fichiers au format MP3 ou WMA).

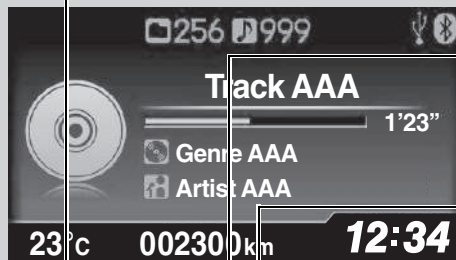

Touche  (Alimentation)

Permet d'allumer et d'éteindre le système audio.

Fente lecteur CD

Insérer un CD à peu près à la moitié dans la fente du lecteur CD.

Touche  (éjection CD)

Permet d'éjecter le CD.

Touche CD/AUX

Permet d'écouter un CD.

Bouton de sélection

Tourner pour régler le volume. Appuyer et tourner pour sélectionner une option, puis appuyer pour valider la sélection.

Touche SETUP

Permet d'afficher les options du menu.

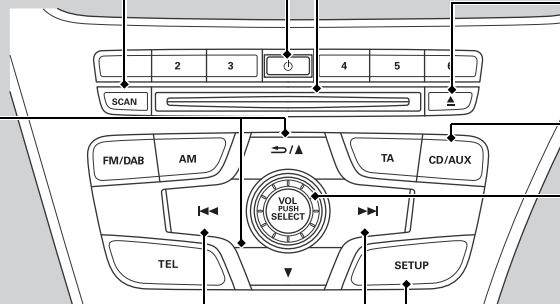

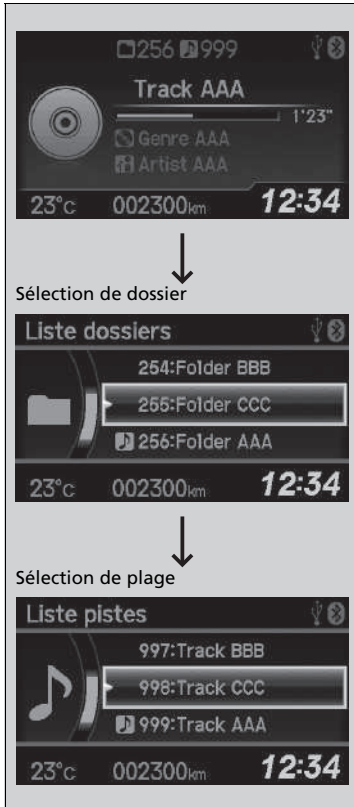

Sélection d'un fichier dans un dossier à l'aide du bouton de sélection (MP3/WMA)



1. Appuyer sur  pour passer à l'affichage d'une liste de dossiers.

2. Tourner  pour sélectionner un dossier.

3. Appuyer sur  pour passer à une liste de fichiers dans ce dossier.

4. Tourner  pour sélectionner un fichier, puis appuyer sur .

►► Lecture d'un CD

REMARQUE

Ne pas utiliser de CD comportant une étiquette adhésive. L'étiquette risque de bloquer le CD dans le lecteur.

Les fichiers WMA protégés par la gestion numérique des droits d'auteur (DRM) ne peuvent pas être lus.

Le système audio affiche **Non compatible**, puis passe au fichier suivant.

Les données de texte s'affichent dans les cas suivants :

- Lorsqu'un nouveau dossier, fichier ou nouvelle page est sélectionné(e).
- En basculant du mode audio au mode CD.
- Lorsqu'un CD est inséré.

Si le CD n'est pas retiré de la fente après avoir été éjecté, le système le recharge automatiquement au bout de quelques secondes.

■ Sélection d'un mode de lecture

Les modes répétition, lecture aléatoire et balayage peuvent être sélectionnés lors de la lecture d'une plage ou d'un fichier.

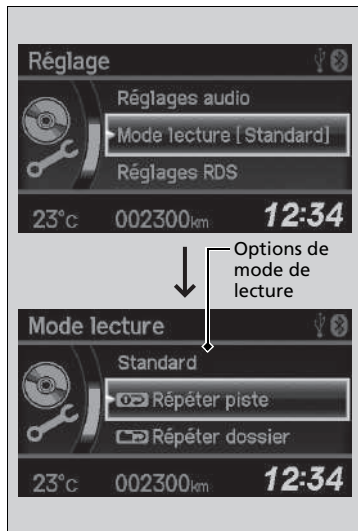

1. Appuyer sur le bouton **SETUP**.

2. Tourner pour sélectionner **Mode lecture**, puis appuyer sur .

3. Tourner pour sélectionner un mode, puis appuyer sur .

■ Pour désactiver un mode de lecture

1. Appuyer sur le bouton **SETUP**.

2. Tourner pour sélectionner **Mode lecture**, puis appuyer sur .

3. Tourner pour sélectionner **Standard**, puis appuyer sur .

►► Sélection d'un mode de lecture

Appuyer sur la touche pour revenir à l'affichage précédent et sur la touche **SETUP** pour annuler ce mode de réglage.

Eléments du menu mode lecture

Standard

Répéter piste : lecture répétée de la piste en cours/du fichier en cours.

Répéter dossier (MP3/WMA) : lecture répétée de tous les fichiers du dossier actuel.

Aléatoire dans dossier (MP3/WMA) : lecture de tous les fichiers du dossier actuel dans un ordre aléatoire.

Tout aléatoire : lecture de toutes les plages/tous les fichiers dans un ordre aléatoire.

Lecture d'un iPod

Brancher l'iPod au port USB à l'aide d'un câble Dock Connector, puis appuyer sur la touche **AUX**.

► **Port(s) USB** P. 215

Modèles sans système DAB (diffusion audio numérique)

Image de l'album

Témoin USB
S'affiche lors du branchement d'un iPod.

Touche (Alimentation)
Permet d'allumer et d'éteindre le système audio.

Touche AUX
Permet de sélectionner iPod (si branché).

Bouton de sélection
Tourner pour régler le volume.
Appuyer et tourner pour sélectionner une option, puis appuyer pour valider la sélection.

Touche SETUP
Permet d'afficher les options du menu.



Touche (Rechercher/ Sauter)
Appuyer dessus pour changer de morceau.

Appuyer sur pour revenir à l'affichage précédent.
Appuyer sur pour valider la sélection.

Modèles avec système DAB (diffusion audio numérique)

Image de l'album — Image of the album cover displayed on the screen.

Témoïn USB
S'affiche lors du branchement d'un iPod.

Touche 
Appuyer sur  pour revenir à l'affichage précédent.
Appuyer sur  pour valider la sélection.

Touche  (Alimentation)
Permet d'allumer et d'éteindre le système audio.

Touche CD/AUX
Permet de sélectionner iPod (si branché).

Bouton de sélection
Tourner pour régler le volume.
Appuyer et tourner pour sélectionner une option, puis appuyer pour valider la sélection.

Touche SETUP
Permet d'afficher les options du menu.

Touches  (Rechercher Sauter)
Appuyer dessus pour changer de morceau.



Sélection d'un fichier sur le menu iPod



1. Appuyer sur  pour afficher le menu iPod.

2. Tourner  pour sélectionner un menu.

3. Appuyer sur  pour afficher les options de ce menu.

4. Tourner  pour sélectionner une option, puis appuyer sur .

► Lecture d'un iPod

Les fonctions d'exploitation disponibles varient selon les modèles ou les versions. Il se peut que certaines fonctions ne soient pas disponibles sur le système audio du véhicule.

En cas de problème, un message d'erreur peut apparaître sur l'i-affichage multi-information.

► **iPod/clé USB** P. 294

■ Sélection d'un mode de lecture

Les modes répétition et lecture aléatoire peuvent être sélectionnés pendant la lecture d'un fichier.

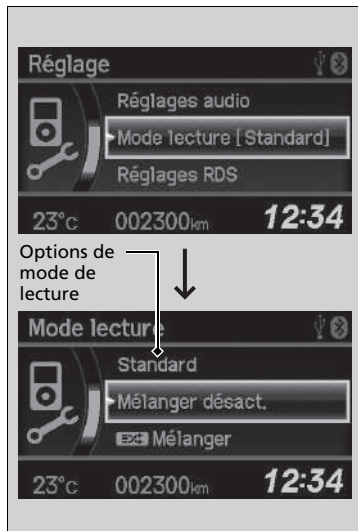

1. Appuyer sur le bouton **SETUP**.

2. Tourner pour sélectionner **Mode lecture**, puis appuyer sur .

3. Tourner pour sélectionner un mode, puis appuyer sur .

■ Pour désactiver un mode de lecture

1. Appuyer sur le bouton **SETUP**.

2. Tourner pour sélectionner **Mode lecture**, puis appuyer sur .

3. Tourner pour sélectionner **Standard**, puis appuyer sur .

►► Sélection d'un mode de lecture

Eléments du menu mode lecture

Standard

Mélanger désact. : désactive le mode lecture aléatoire.

Mélanger : lecture de tous les fichiers disponibles de la liste choisie (listes de lecture, artistes, albums, morceaux, genres ou compositeurs) dans un ordre aléatoire.

Lecture aléatoire d'albums : lecture de tous les albums disponibles de la liste choisie (listes de lecture, artistes, albums, morceaux, genres ou compositeurs) dans un ordre aléatoire.

Répéter désact. : désactive le mode répétition.

Répéter piste : lecture répétée de la plage actuelle.

Lecture d'une clé USB

Le système audio lit les fichiers audio d'une clé USB au format MP3, WMA or AAC*1.

Brancher la clé USB au port USB, puis appuyer sur la touche **AUX**.

► **Port(s) USB** P. 215

Modèles sans système DAB (diffusion audio numérique)

Touche Appuyer sur / pour passer au dossier suivant et sur pour passer au début du dossier précédent.

Touche SCAN
Les 10 premières secondes de chaque morceau sont lues.

- Appuyer pour écouter le début de tous les fichiers du dossier actuel.
- Appuyer deux fois pour écouter le premier fichier de chaque dossier principal.
- Pour arrêter la fonction de balayage, maintenir la touche enfoncée.

Touche / (**Rechercher/Sauter**) Appuyer dessus pour changer de fichier.

Témoin USB
S'affiche lors du branchement d'une clé USB.

Touche (**Alimentation**) Permet d'allumer et d'éteindre le système audio.

Touche AUX
Permet de sélectionner la clé USB (si branchée).

Bouton de sélection
Tourner pour régler le volume. Appuyer et tourner pour sélectionner une option, puis appuyer pour valider la sélection.

Touche SETUP
Permet d'afficher les options du menu.

*1 : Seuls des fichiers au format AAC enregistrés avec iTunes peuvent être lus sur ce système audio.

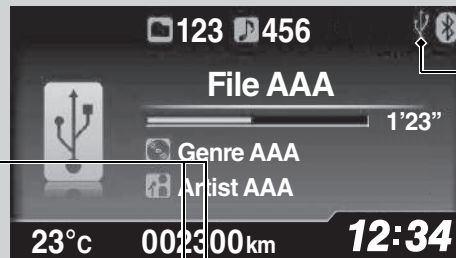

Modèles avec système DAB
(diffusion audio numérique)



Témoin USB

S'affiche lors du branchement d'une clé USB.

Touche 

Appuyer sur  pour passer au dossier suivant et sur  pour passer au début du dossier précédent.

Touche SCAN

Les 10 premières secondes de chaque morceau sont lues.

- Appuyer pour écouter le début de tous les fichiers du dossier actuel.
- Appuyer deux fois pour écouter le premier fichier de chaque dossier principal.
- Pour arrêter la fonction de balayage, maintenir la touche enfoncée.

Touches  (Rechercher/Sauter)

Appuyer dessus pour changer de fichier.

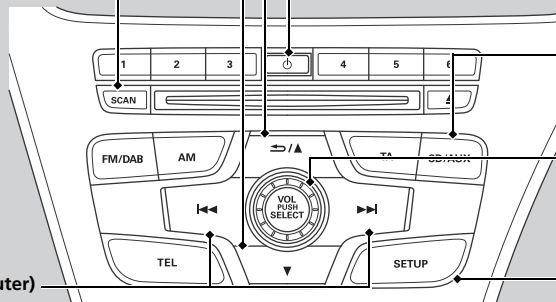

Touche  (Alimentation)

Permet d'allumer et d'éteindre le système audio.

Touche CD/AUX

Permet de sélectionner la clé USB (si branchée).

Bouton de sélection

Tourner pour régler le volume.

Appuyer et tourner pour sélectionner une option, puis appuyer pour valider la sélection.

Touche SETUP

Permet d'afficher les options du menu.

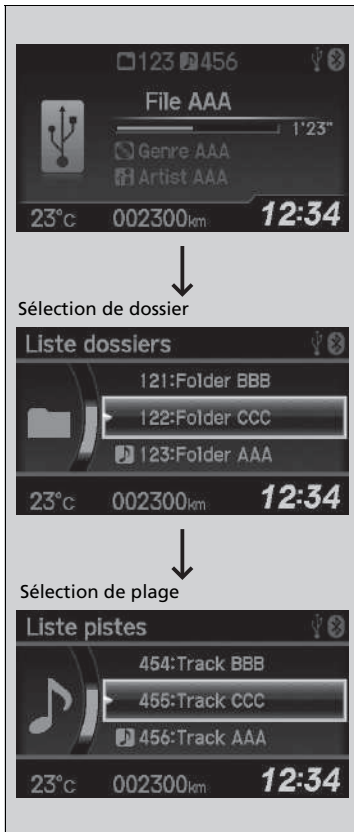

Sélection d'un fichier dans un dossier à l'aide du bouton de sélection



1. Appuyer sur  pour passer à l'affichage d'une liste de dossiers.

2. Tourner  pour sélectionner un dossier.

3. Appuyer sur  pour passer à une liste de fichiers dans ce dossier.

4. Tourner  pour sélectionner un fichier, puis appuyer sur .

► Lecture d'une clé USB

Utiliser les clés USB recommandées.

► Informations générales relatives au système audio P. 297

Les fichiers au format WMA protégés par la gestion numérique des droits d'auteur (DRM) ne peuvent pas être lus.

Le système audio affiche **Lecture fichier impossible**, puis passe au fichier suivant.

En cas de problème, un message d'erreur peut apparaître sur l'i-affichage multi-information.



► iPod/clé USB P. 294



■ Sélection d'un mode de lecture

Les modes répétition, lecture aléatoire et balayage peuvent être sélectionnés pendant la lecture d'un ou de plusieurs fichiers.



1. Appuyer sur le bouton **SETUP**.



2. Tourner  pour sélectionner **Mode lecture**, puis appuyer sur .

3. Tourner  pour sélectionner un mode, puis appuyer sur .

■ Pour désactiver un mode de lecture

1. Appuyer sur le bouton **SETUP**.

2. Tourner  pour sélectionner **Mode lecture**, puis appuyer sur .

3. Tourner  pour sélectionner **Standard**, puis appuyer sur .

►► Sélection d'un mode de lecture

Eléments du menu mode lecture

Standard

Répéter piste : lecture répétée du fichier actuel.

Répéter dossier : lecture répétée de tous les fichiers du dossier actuel.

Lecture aléatoire dans le dossier : lecture de tous les fichiers du dossier actuel dans un ordre aléatoire.

Tout aléatoire : lecture de tous les fichiers dans un ordre aléatoire.

Lecture audio *Bluetooth*®

Le système audio permet d'écouter de la musique à partir d'un téléphone compatible *Bluetooth*.

Cette fonction est disponible lorsque le téléphone est appairé et connecté au système de téléphone mains libres (HFT) du véhicule.

➔ **Réglage téléphone** P. 322

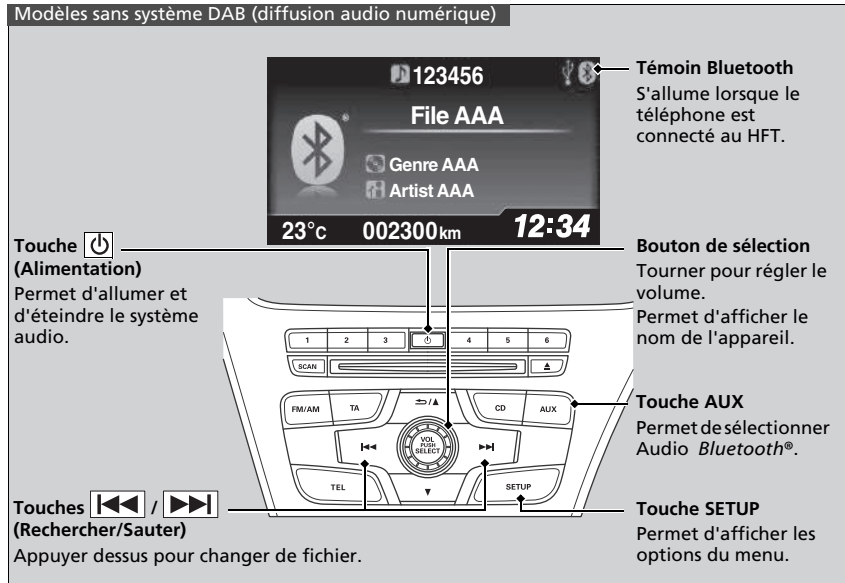

► Lecture audio *Bluetooth*®

Tous les téléphones *Bluetooth* avec écoute radio sur le Web ne sont pas compatibles.

Pour vérifier si le téléphone est compatible, demander à un concessionnaire.

Dans certains pays, l'utilisation de dispositifs de stockage de données peut être interdit durant la conduite.

Si plus d'un téléphone sont couplés au système HFT, il y aura un délai avant que le système commence la lecture.

Il se peut que certaines fonctions ne soient pas disponibles sur certains périphériques.

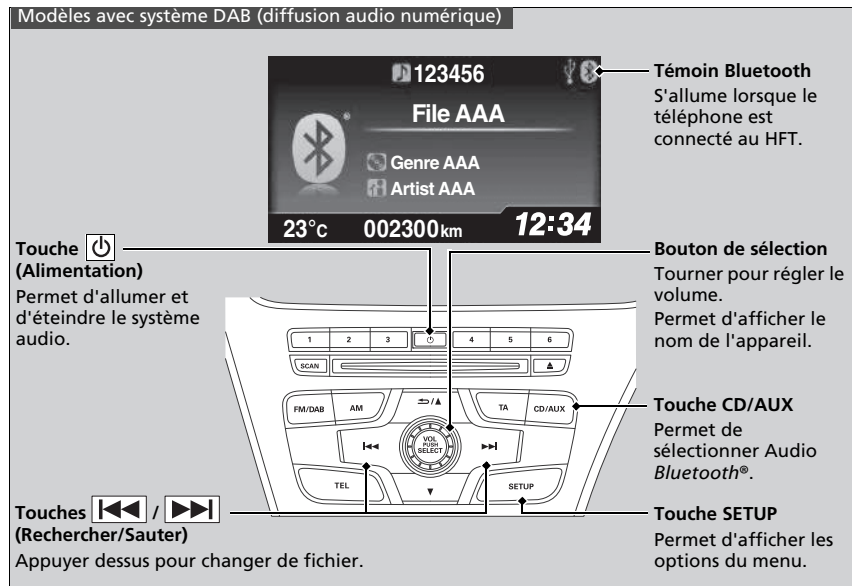



Lecture de fichiers Audio *Bluetooth*®



1. S'assurer que le téléphone est apparié et connecté au HFT.
2. Appuyer sur le bouton **AUX**.

Si le téléphone n'est pas reconnu, un autre téléphone compatible HFT, non compatible avec le système audio *Bluetooth*®, est peut-être déjà connecté.

■ Pour pauser ou reprendre la lecture d'un fichier

1. Appuyer sur le bouton **SETUP**.
 2. Tourner  pour sélectionner **Reprendre/Pause**, puis appuyer sur .
- Chaque pression sur  fait basculer entre pause et reprise.

► Lecture de fichiers Audio *Bluetooth*®

Pour lire les fichiers audio, il peut être nécessaire d'activer le téléphone. Dans ce cas, suivre les instructions du fabricant du téléphone.

La fonction pause n'est pas disponible sur certains téléphones.

Si un autre dispositif audio est connecté à la prise d'entrée auxiliaire, il peut être nécessaire d'appuyer plusieurs fois sur la touche **AUX** pour sélectionner le système audio *Bluetooth*®.

Le passage à un autre mode met en pause la lecture en cours sur le téléphone.

Modèles à deux écrans

Vous pouvez utiliser le système audio pendant 30 minutes lorsque le contacteur d'allumage est en position ANTIVOL [0]*1, le système va alors s'éteindre automatiquement.

Si vous souhaitez continuer à l'utiliser, nous vous recommandons de mettre le contacteur d'allumage sur ACCESSOIRES [I] ou MARCHE [II]*1.

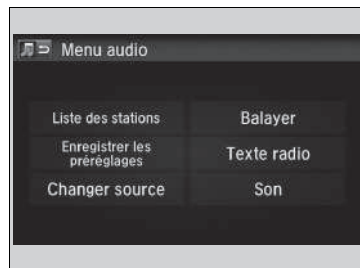
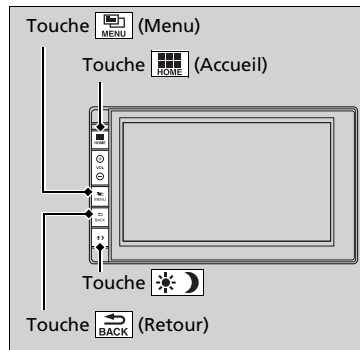

Touche [HOME] (Accueil) : Appuyer sur cette touche pour accéder à l'écran d'accueil.

➤ **Basculement de l'affichage** P. 250

Touche [MENU] (Menu) : appuyer sur cette touche pour sélectionner n'importe quel mode.

Parmi les modes disponibles figurent : **Changer source, Liste des stations, Enregistrer les préreglages, Texte radio, Recherche musicale** et les modes lecture. Les modes lecture peuvent également être sélectionnés au moyen des fonctions **Balayer, Aléatoire/Répétition**, etc.

Touche [BACK] (Retour) : appuyer sur cette touche pour revenir à l'affichage précédent lorsqu'il est affiché.

Touche [LUMINOSITÉ] :

Appuyer sur cette touche pour modifier la luminosité de l'écran audio/informations.

Appuyer une fois sur [LUMINOSITÉ] et sélectionner [−] ou [+] pour effectuer un réglage.

▶ A chaque pression sur [LUMINOSITÉ], le système bascule en mode jour, mode nuit et mode désactivé.

➤ Fonctionnement de base du système audio

Éléments du menu audio

- **Liste des stations** P. 269
- **Comment sélectionner un fichier à partir de la liste de recherche de musique (MP3/WMA/AAC)** P. 275
- **Balayer** P. 272
- **Sélection d'un mode de lecture** P. 276, 279, 282

Une fois la batterie rebranchée ou remplacée, le démarrage suivant peut prendre quelques minutes pour laisser au système audio le temps de démarrer. Attendre quelques instants pendant que le système démarre.

Appuyer sur la touche [POWER] (Alimentation) et la maintenir enfoncée pendant environ 10 secondes pour réinitialiser le système.

Lorsque le système est réinitialisé et mis en marche, le mot de passe doit être entré.

➤ **Protection antivol du système audio** P. 217

Fonctionnement sans clé

➤ P. 214

*1 : Les modèles équipés du système d'accès sans clé ont un bouton **ENGINE START/STOP** au lieu d'un contacteur d'allumage.

Modèles avec système de navigation

■ Comment accéder au lecteur de disque

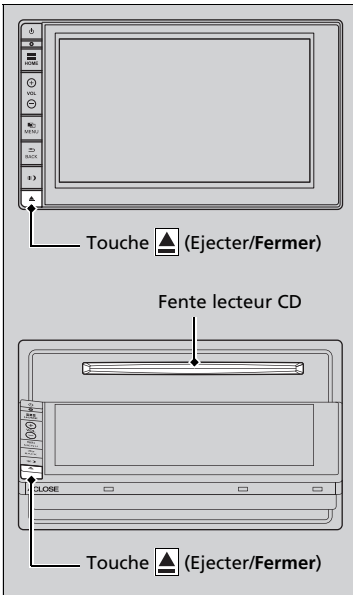

Appuyer sur la touche ▲ (Ejecter/**Fermer**) pour ouvrir l'écran.

- L'écran se rabat et la fente du lecteur CD apparaît.

Appuyer sur la touche ▲ (Ejecter/**Fermer**) pour remettre l'écran en position verticale.

☒ Comment accéder au lecteur de disque

Si le CD n'est pas retiré de la fente après avoir été éjecté, le système le recharge automatiquement au bout de quelques secondes.

Ne pas utiliser l'écran rabattu comme plateau.

Ecran Audio/Informations

Affiche l'état du système audio et le fond. Cet écran permet d'accéder à différentes options de configuration.

■ Basculement de l'affichage

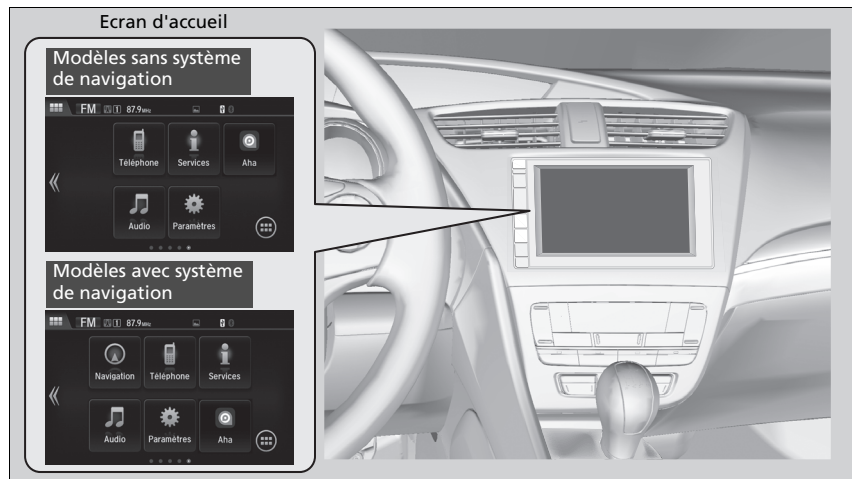

Appuyer sur la touche  pour accéder à l'écran d'accueil.
Sélectionner **Téléphone**, **Services**, **Audio**, **Paramètres**, ou **Navigation***.

■ Téléphone

Affiche les informations HFT.

➔ **Système de téléphone mains libres** P. 340

■ Services

Pour voir toutes les informations disponibles, **Ordinateur de route**, **Horloge/Fond** ou

Système/Info équipement, appuyer sur la touche .

Ordinateur trajet :

- Onglet **Conditions de conduite actuelles** : Affiche les informations sur le trajet actuelles.
- Onglet **Historique du trajet A** : Affiche les informations relatives aux trois précédents trajets. L'information est sauvegardée chaque fois que vous réinitialisez l'option Voyage A.

Horloge/Fond : Affiche l'horloge et le fond.

Informations système/équipement :

- **Infos sur version** : Affiche la version logicielle du système audio.
- **Informations sur le dispositif USB** : Affiche la mémoire utilisée par le périphérique USB.
- **Changer de dispositif USB** : Connecte ou déconnecte le périphérique USB à ce système audio.

■ Audio

Affiche l'état actuel.

■ Paramètres

Permet d'accéder à l'écran du menu de personnalisation.

🔗 **Fonctions personnalisées** P. 300

■ Navigation*

Affiche l'écran de navigation.

🔗 **Se reporter au manuel du système de navigation**

■ Modification de la disposition des icônes de l'écran d'accueil

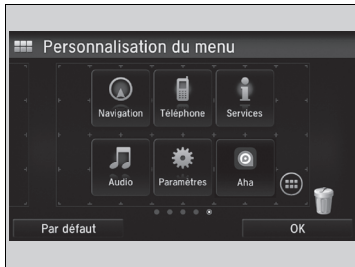

1. Appuyer sur le bouton .
2. Sélectionner **Paramètres**.
3. Sélectionner **Système**.
4. Sélectionner l'onglet **ACCUEIL**.
5. Sélectionner **Posit. icône Domicile**.
6. Appuyer longuement sur l'icône, puis la glisser dans la position souhaitée.

Réglage du fond

Il est possible de modifier, stocker et effacer le fond sur l'écran Audio/Informations.

■ Importer le fond

Il est possible d'importer jusqu'à cinq images, une à la fois, pour un fond à partir d'une clé USB.

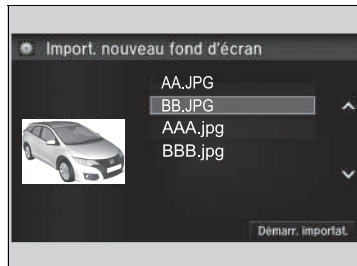
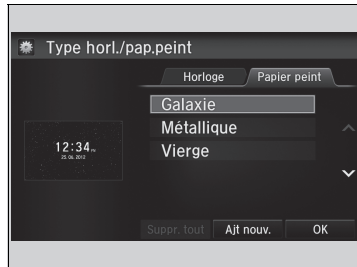

1. Raccorder la clé USB au port USB.
 - **Port(s) USB** P. 215
2. Sélectionner **Paramètres**.
3. Sélectionner **Info**.
4. Sélectionner **Type horl./pap.peint**, puis ouvrir l'onglet **Papier peint**.
5. Sélectionner **Ajt nouv.**
 - Le nom de l'image s'affiche sur la liste.
6. Sélectionner l'image souhaitée.
 - L'aperçu est affiché sur le côté gauche de l'écran.
7. Sélectionner **Démarr. importat.** pour enregistrer les données.
 - L'écran revient à la liste des fonds.

⌘ Réglage du fond

- Le fond défini pour **Type horl./pap.peint** ne peut pas être affiché sur l'i-affichage multi-informations.
- Lors de l'importation de fichiers de fond, l'image doit se trouver dans le répertoire racine de la clé USB. Les images d'un dossier ne peuvent pas être importées.
- Le nom de fichier doit compter moins de 64 caractères.
- Le format de fichier de l'image qu'il est possible d'importer est BMP (bmp) ou JPEG (jpg).
- La limite de la taille de fichier individuel est de 5 Mo.
- La taille d'image maximum est de 4 096 × 4 096 pixels. Si la taille de l'image est inférieure à 800 × 480 pixels, l'image s'affiche au milieu de l'écran avec la zone excédentaire affichée en noir.
- Si la clé USB ne contient pas de photos, le message **Aucun fichier détecté** s'affiche.

■ Sélectionner le fond

1. Sélectionner **Paramètres**.
2. Sélectionner **Info**.
3. Sélectionner **Type horl./pap.peint**, puis ouvrir l'onglet **Papier peint**.
 - L'écran affiche la liste des fonds.
4. Sélectionner le fond souhaité.
 - L'aperçu est affiché sur le côté gauche de l'écran.
 - Le menu contextuel apparaît sur l'écran.
5. Sélectionner **Régler**.
 - L'écran revient à la liste des fonds.

■ Supprimer le fond

1. Sélectionner **Paramètres**.
2. Sélectionner **Info**.
3. Sélectionner **Type horl./pap.peint**, puis ouvrir l'onglet **Papier peint**.
 - L'écran affiche la liste des fonds.
4. Sélectionner un fond à effacer.
 - L'aperçu est affiché sur le côté gauche de l'écran.
 - Le menu contextuel apparaît sur l'écran.
5. Sélectionner **Supprimer**.
 - Un message de confirmation s'affiche à l'écran.
6. Sélectionner **Oui** pour l'effacer complètement.
 - L'écran revient à la liste des fonds.

► Réglage du fond

Dans le menu contextuel, sélectionner **Prévisualiser** pour voir un aperçu en plein écran.

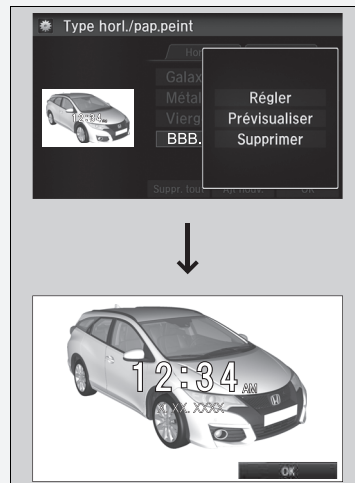

Pour revenir à l'écran précédent, sélectionner **OK** ou appuyer sur la touche (Back) .



Lorsque le fichier est volumineux, il peut être nécessaire de patienter un certain temps pour pouvoir le visualiser.

Pour effacer tous les fonds ajoutés, sélectionner **Tout effacer**, puis **Oui**.

Ecran d'accueil

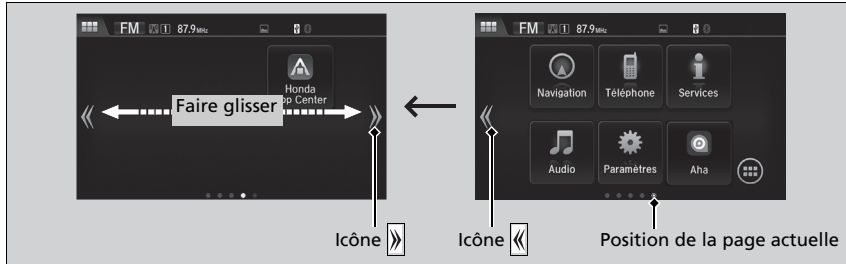
Pour passer à un écran suivant



Sélectionner  ou , ou faire défiler l'écran vers la gauche ou la droite pour accéder à l'écran suivant.

►► Pour passer à un écran suivant

L'écran d'accueil comporte 5 pages (fixe). Il n'est pas possible d'ajouter de pages supplémentaires.

■ Pour utiliser les applications ou widgets



1. Sélectionner .

► L'écran **Liste des applis/widgets** apparaît.

2. Sélectionner l'application ou le widget à utiliser.

Liste des applications préinstallées :

- **Aha Radio** : Lance l'application radio Aha.
- **Navigateur** : Affiche le navigateur Web utilisés par le smartphone et la connexion Wi-Fi.
- **Calculatrice** : Affiche le calculatrice.
- **Agenda** : Affiche le calendrier.
- **Horloge** : Affiche l'horloge.
- **Téléchargements** : Affiche les données téléchargées depuis le navigateur Web et autres.
- **Galerie** : Affiche la liste des images enregistrées dans le système audio.
- **Garmin Navigator*** : Lance l'application de navigation.
- **Honda App Center** : Affiche le Honda App Center.
- **Installez l'application** : Installe et met à jour les applications présentes sur le lecteur flash USB. Cependant, l'installation et la mise à jour des applications s'effectuent uniquement par le biais du Honda App centre.
- **Musique** : Affiche la liste des musiques enregistrées dans le système audio.
- **Recherche** : Affiche plusieurs écrans de récupération.
- **Paramètres** : Affiche l'écran des paramètres Android.

►► Pour utiliser les applications ou widgets

Appuyer longuement sur une application ou un widget pour ajouter son raccourci sur l'écran d'accueil.

Si les applications préinstallées ne démarrent pas normalement, essayer la procédure **Réinit. données usine**. Dans l'éventualité où ces applications ne démarreraient toujours pas normalement, même après la procédure **Réinit. données usine**, contacter un concessionnaire.

Lorsque la procédure **Réinit. données usine** est effectuée, il est possible que tous les paramètres soient réinitialisés à leur réglage par défaut.

► **Réinitialisation de la Par défaut de tous les réglages** P. 315

■ Pour ajouter des icônes d'application ou de widget sur l'écran d'accueil

Les icônes d'application ou de widget peuvent être ajoutées sur l'écran d'accueil.



1. Appuyer longuement sur l'espace vide sur l'écran d'accueil.
 - Le menu contextuel apparaît sur l'écran.
2. Sélectionner **Ajouter appli** ou **Ajout widget**.
 - L'écran **Ajouter une appli/un widget** apparaît.



3. Appuyer longuement sur une icône d'application ou de widget à ajouter.
 - L'écran bascule sur l'écran **Personnalisation du menu**.
4. Faire glisser et déposer l'icône à l'emplacement souhaité.
5. Sélectionnez **OK**.
 - L'écran revient à l'écran d'accueil.

■ Pour déplacer des icônes sur l'écran d'accueil

Il est possible de modifier l'emplacement sur l'écran d'accueil.

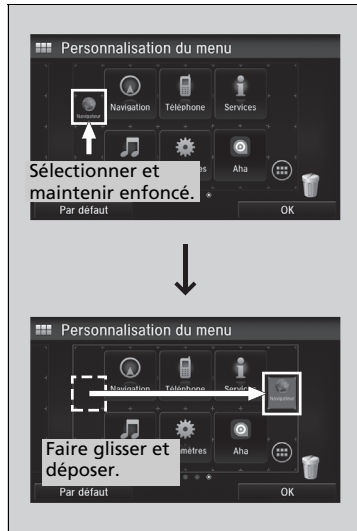

1. Appuyer longuement sur une icône.
 - L'écran bascule sur l'écran **Personnalisation du menu**.
2. Faire glisser et déposer l'icône à l'emplacement souhaité.
3. Sélectionnez **OK**.
 - L'écran revient à l'écran d'accueil.

►► Pour déplacer des icônes sur l'écran d'accueil

Il est également possible de déplacer les icônes **Téléphone**, **Services**, **Audio**, **Paramètres** et **Navigation*** de la même manière.

* Non disponible sur tous les modèles

■ Pour supprimer des icônes sur l'écran d'accueil

Il est possible de supprimer les icônes présentes sur l'écran d'accueil.



1. Appuyer longuement sur une icône.
 - L'écran bascule sur l'écran **Personnalisation du menu**.
2. Faire glisser et déposer l'icône à supprimer sur l'icône de corbeille.
 - L'icône est supprimée.
3. Sélectionnez **OK**.
 - L'écran revient à l'écran d'accueil.

►► Pour supprimer des icônes sur l'écran d'accueil

Les icônes **Téléphone**, **Services**, **Audio**, **Paramètres** et **Navigation*** ne peuvent être supprimées.

Les applications ou widgets ne seront pas supprimés par la suppression de l'icône sur l'écran d'accueil.

■ Pour modifier un fond de l'écran d'accueil

Il est possible de modifier un fond de l'écran d'accueil.



1. Appuyer longuement sur l'espace vide sur l'écran d'accueil.
 - Le menu contextuel apparaît sur l'écran.
2. Sélectionner **Sélect. fond d'écran**.
 - Le menu contextuel apparaît sur l'écran.

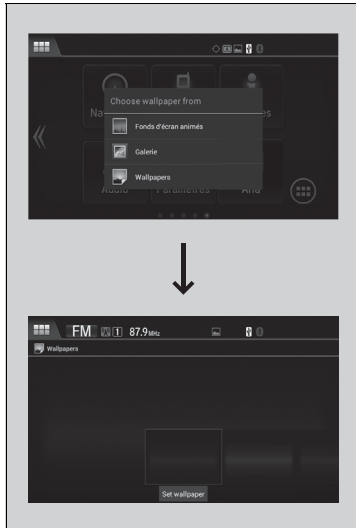

3. Sélectionner une application pour sélectionner des fonds d'écran.
4. Sélectionner le fond d'écran à modifier.
5. Sélectionner **Set wallpaper** (Définir fond d'écran).
 - Le fond est modifié, l'écran revient ensuite à l'écran d'accueil.



Zone d'état



Faire glisser la partie supérieure de l'écran.

► La zone d'état s'affiche.

Sélectionner un élément pour voir les détails.

Sélectionner  ou faire glisser l'icône  vers le haut pour fermer la zone.

Modification de l'interface de l'écran

Il est également possible de modifier le design de l'interface de l'écran.



1. Appuyer sur le bouton .
2. Sélectionner **Paramètres**.
3. Sélectionner **Système**.
4. Sélectionner l'onglet **Autres**.
5. Sélectionner **Chang. apparence logi.**
6. Un message de confirmation s'affiche à l'écran.
Sélectionner **Oui**.

Modification de l'interface de l'écran

Après avoir modifié le design de l'interface, le système doit être redémarré. Attendre quelques instants pendant que le système démarre.

Il est possible de modifier le fond sur l'écran Audio/Informations.

➤ **Réglage du fond** P. 253

Si l'interface de l'écran est modifiée, certains réglages changeront.

➤ **Fonctions personnalisées** P. 300

Fermeture d'applications

Il est possible de fermer les applications exécutées en arrière-plan sur le système.



1. Appuyer longuement sur .
2. Sélectionner l'onglet **Actif**.
 - Si l'onglet **Actif/historique** est sélectionné, il est possible de fermer les applications en cours d'exécution et d'effacer simultanément l'historique d'activité des applications.
3. Sélectionner une application à fermer.
4. Sélectionner **Effacer**.
 - L'écran revient à la liste des applications.

» Fermeture d'applications

Si les applications utilisées sont laissées ouvertes en arrière-plan, certaines d'entre elles peuvent rencontrer des dysfonctionnements lors de leur prochaine utilisation. Si cela se produit, fermer les applications inutilisées.

Pour fermer toutes les applications sur le système, sélectionner **Effacer tout**, puis **Oui**.

Réglage du son

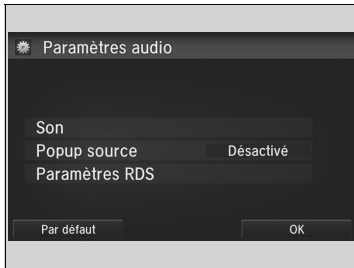

1. Appuyer sur le bouton .
2. Sélectionner **Paramètres**.
3. Sélectionner **Audio**.
4. Sélectionner **Son**.

Sélectionner un onglet à partir des choix suivants :
GRAVES, AIGUS, FADER, BALANCE, SUBW
 (Subwoofer)*, **SVC** (SVC)

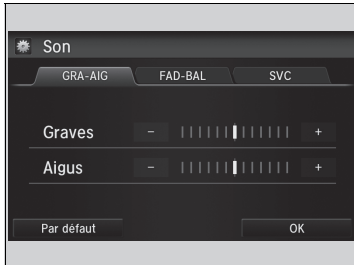

► Réglage du son

Le SVC a quatre modes : **Off** (Arrêt), **Low** (Bas), **Mid** (Moyen) et **High** (Haut).

La fonction SVC adapte le volume sonore à la vitesse du véhicule. Plus le véhicule roule vite, plus le volume audio augmente. Plus le véhicule ralentit, plus le volume audio diminue.

* Non disponible sur tous les modèles

Réglage affichage

Il est possible de modifier la luminosité ou le thème de couleur sur l'écran Audio/Informations.

Modification de la luminosité de l'écran

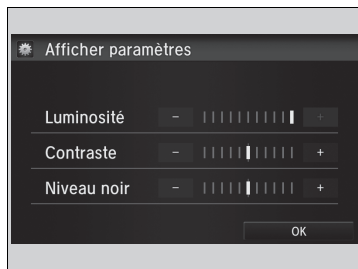

1. Appuyer sur le bouton .
2. Sélectionner **Paramètres**.
3. Sélectionner **Système**.
4. Sélectionner l'onglet **Affichage**.
5. Sélectionner **Afficher paramètres**.
6. Sélectionner le paramètre souhaité.
7. Sélectionnez **OK**.

Modification du thème de couleur de l'écran

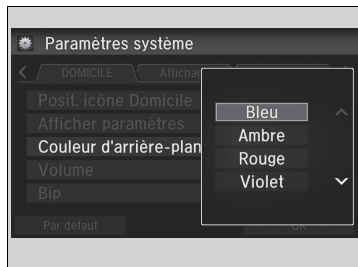

1. Appuyer sur le bouton .
2. Sélectionner **Paramètres**.
3. Sélectionner **Système**.
4. Sélectionner l'onglet **Affichage**.
5. Sélectionner **Couleur d'arrière-plan**.
6. Sélectionner le paramètre souhaité et le sélectionner à nouveau.
 - Un message de confirmation s'affiche à l'écran. Sélectionner **Oui** pour redémarrer le système.

Modification de la luminosité de l'écran

Il est possible de modifier les réglages **Contraste** et **Niveau noir** de la même manière.

Modification du thème de couleur de l'écran

Le redémarrage peut prendre quelques minutes. Si les **Paramètres système** sont modifiés et que la couleur n'est plus la couleur par défaut, le système redémarre.

 **Fonctions personnalisées** P. 300

Sélectionner une source audio

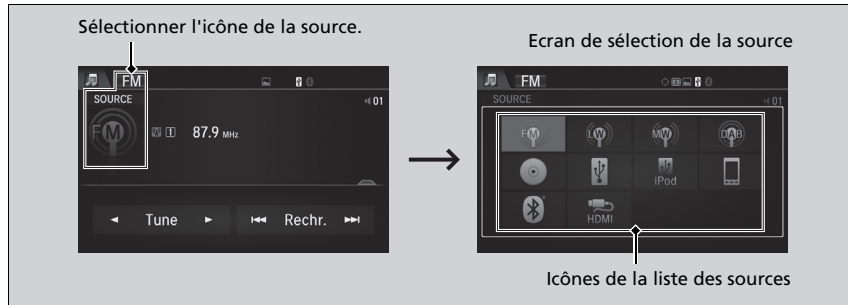

Sélectionner l'icône de la source actuelle, puis sélectionner une icône sur la liste des sources pour basculer sur cette source audio.

Limites du fonctionnement manuel

Certaines fonctions manuelles sont désactivées ou inutilisables lorsque le véhicule est en mouvement. Il n'est pas possible de sélectionner une option grisée tant que le véhicule n'est pas à l'arrêt.

► Sélectionner une source audio

Lorsque des applications audio préinstallées sont lancées, **Audio Apps** s'affiche dans le coin supérieur gauche de l'écran. Ces applications préinstallées ne peuvent pas être affichées sur l'écran de sélection de la source. Ces applications audio peuvent être lancées depuis la **Liste des applis/widgets**.

Lecture d'une radio AM/FM

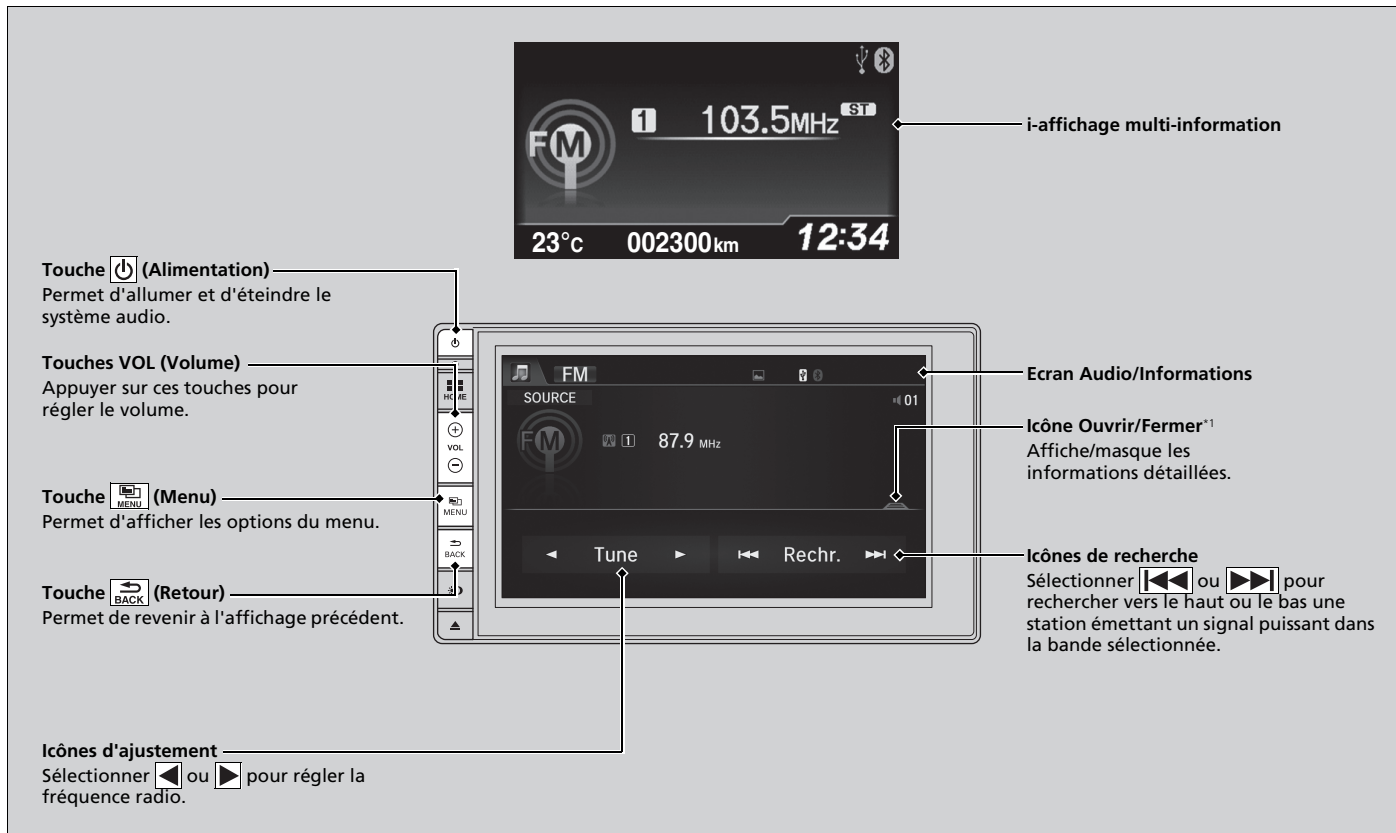

*1 : Il se peut qu'une partie ou l'ensemble des listes ne soit pas affiché.

■ Mémoire de présélection

Pour mémoriser une station :

1. Régler la station de son choix.
2. Appuyer sur le bouton .
3. Sélectionner **Enregistrer les présélections**.
4. Sélectionner le numéro de présélection de la station à mémoriser.

■ Liste des stations

Répertorie les stations les mieux captées de la bande sélectionnée.

1. Appuyer sur le bouton .
2. Sélectionner **Liste des stations**.
3. Sélectionner la station.

■ Mise à jour manuelle

Permet de mettre à jour la liste des stations disponibles à tout moment.

1. Appuyer sur le bouton .
2. Sélectionner **Liste des stations**.
3. Sélectionner **Mettre la liste à jour**.

■ Balayer

Appuyer sur cette touche pour écouter pendant 10 secondes chacune des stations les mieux captées sur la bande sélectionnée.

1. Appuyer sur le bouton .
2. Sélectionner **Balayer**.

Pour désactiver le balayage, sélectionner **Annuler balayage**.

☒ Mémoire de présélection

L'indicateur **ST** apparaît sur l'affichage pour indiquer qu'une station FM stéréo est diffusée.

Le son ne peut pas être stéréo en mode AM.

Changement de mode audio

Appuyer sur la touche **SOURCE** sur le volant ou sélectionner **SOURCE** sur l'écran.

☒ **Commandes audio à distance** P. 218

Il est également possible de changer de mode en sélectionnant **Changer source** sur l'écran **Menu audio**.

Il est possible de mémoriser 6 stations AM et 12 stations FM dans la mémoire de présélection.

■ Système de données radiodiffusées (RDS)

Fournit les informations de données de texte concernant la station FM avec RDS sélectionnée.

■ Pour rechercher une station RDS dans la Liste des stations

1. Appuyer sur la touche  pendant l'écoute d'une station FM.
2. Sélectionner **Liste des stations**.
3. Sélectionner la station.

■ Mise à jour manuelle

Permet de mettre à jour la liste des stations disponibles à tout moment.

1. Appuyer sur la touche  pendant l'écoute d'une station FM.
2. Sélectionner **Liste des stations**.
3. Sélectionner **Mettre la liste à jour**.

■ Texte radio

Affiche les informations du texte radio de la station RDS sélectionnée.

1. Appuyer sur le bouton .
2. Sélectionner **Texte radio**.

■ Balayer

Appuyer sur cette touche pour écouter pendant 10 secondes chacune des stations les mieux captées sur la bande sélectionnée.

1. Appuyer sur le bouton .
2. Sélectionner **Balayer**.

Pour désactiver le balayage, sélectionner **Annuler balayage**.

⌘ Système de données radiodiffusées (RDS)

Lorsqu'une station sélectionnée propose la fonction RDS, celle-ci s'active automatiquement et l'affichage de fréquence est remplacé le nom de la station. Toutefois, si le signal de cette station devient faible, le nom de la station est remplacé par l'affichage de la fréquence.

Lecture DAB (Digital Audio Broadcasting - Diffusion audio numérique)

Touche (Alimentation)
Permet d'allumer et d'éteindre le système audio.

Touches VOL (Volume)
Appuyer sur ces touches pour régler le volume.

Touche (Menu)
Permet d'afficher les options du menu.

Touche (Retour)
Permet de revenir à l'affichage précédent.

icônes d'ensemble
Sélectionner ou pour régler la fréquence radio.

i-affichage multi-information

Ecran Audio/Informations

icône Ouvrir/Fermer*1
Affiche/masque les informations détaillées.

icônes de service
Sélectionner ou pour rechercher vers le haut ou le bas une station émettant un signal puissant dans la bande sélectionnée.

*1 : Il se peut qu'une partie ou l'ensemble des listes ne soit pas affiché.

■ Mémoire de présélection

Mémorise une station :

1. Régler la station de son choix.
2. Appuyer sur le bouton .
3. Sélectionner **Enregistrer les pré réglages**.
4. Sélectionner le numéro de présélection de la station à mémoriser.

■ Liste d'ensembles

Répertorie les stations les mieux captées.

1. Appuyer sur le bouton .
2. Sélectionner **Liste d'ensembles**.
3. Sélectionner la station.

■ Mise à jour manuelle

Permet de mettre à jour la liste des stations disponibles à tout moment.

1. Appuyer sur le bouton .
2. Sélectionner **Liste d'ensembles**.
3. Sélectionner **Mettre la liste à jour**.

■ Balayer

Appuyer sur cette touche pour écouter pendant 10 secondes chacune des stations les mieux captées sur la bande sélectionnée.

1. Appuyer sur le bouton .
2. Sélectionner **Balayer**.
3. Sélectionner **Balaya. Ens.** ou **Balaya. DAB**.

Pour désactiver le balayage, sélectionner **Annuler balayage**.

» Lecture DAB (Digital Audio Broadcasting - Diffusion audio numérique)

Changement de mode audio

Appuyer sur la touche **SOURCE** sur le volant ou sélectionner **SOURCE** sur l'écran.

■ **Commandes audio à distance** P. 218

Il est également possible de changer de mode en sélectionnant **Changer source** sur l'écran **Menu audio**.

Il est possible de mémoriser 12 stations DAB dans la mémoire de présélection.

■ Texte radio

Affiche les informations du texte radio de la station DAB sélectionnée.

1. Appuyer sur le bouton .
2. Sélectionner **Texte radio**.

Modèles avec système de navigation

Lecture d'un CD

Le système audio prend en charge les CD, CD-R et CD-RW audio au format MP3, WMA ou AAC*1. Une fois le CD chargé, sélectionner le mode CD.

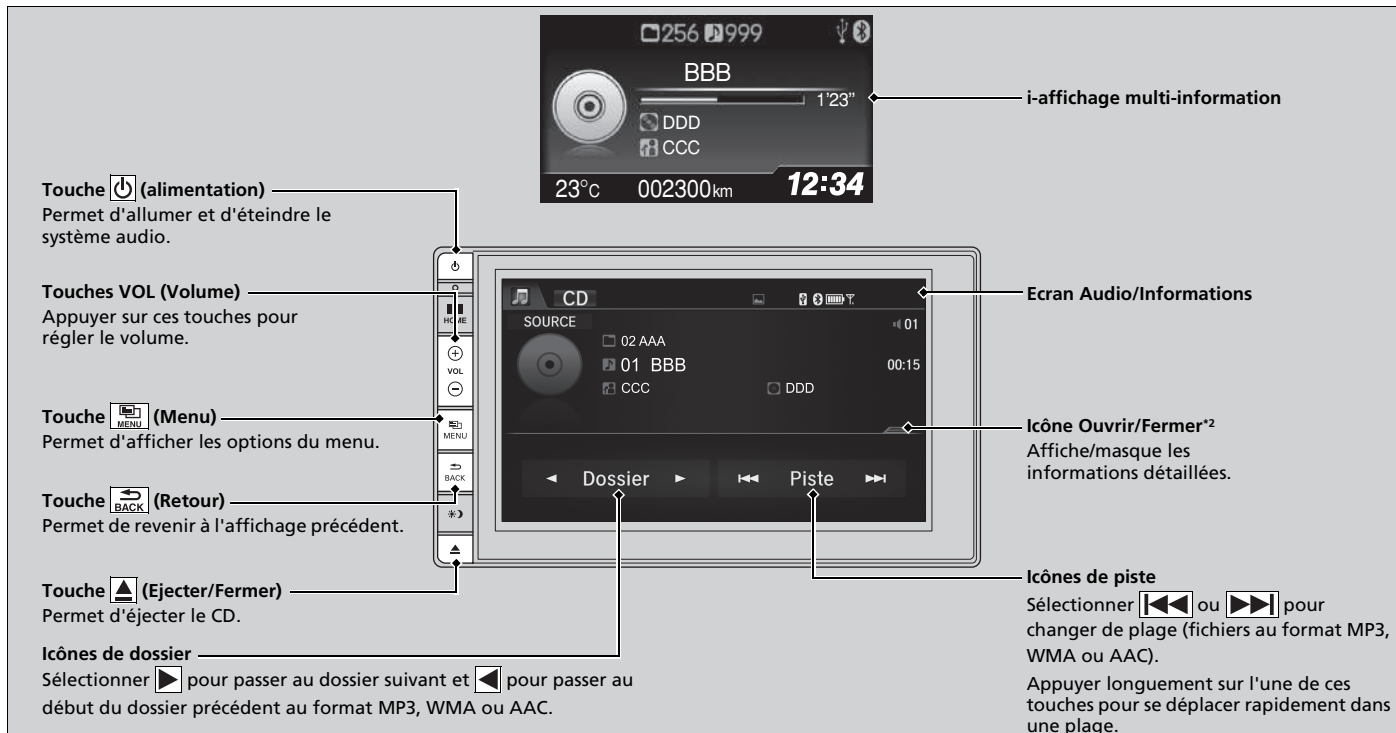

*1 : Seuls des fichiers au format AAC enregistrés avec iTunes peuvent être lus sur ce système audio.

*2 : Il se peut qu'une partie ou l'ensemble des listes ne soit pas affiché.

Comment sélectionner un fichier à partir de la liste de recherche de musique (MP3/WMA/AAC)

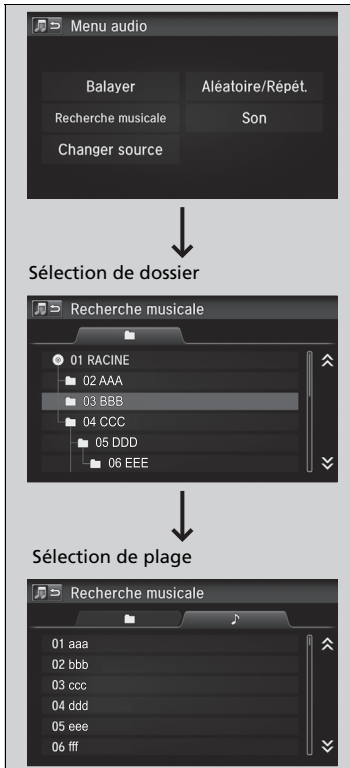

1. Appuyer sur la touche  et sélectionner **Recherche musicale.**

2. Sélectionner un dossier.

3. Sélectionner une plage.

► Lecture d'un CD

REMARQUE

Ne pas utiliser de CD comportant une étiquette adhésive. L'étiquette risque de bloquer le CD dans le lecteur.

Les fichiers WMA protégés par la gestion numérique des droits d'auteur (DRM) ne peuvent pas être lus. Le système audio affiche **Lecture fichier impossible**, puis passe au fichier suivant.

Les données de texte s'affichent dans les cas suivants :

- Lorsqu'un nouveau dossier, fichier ou nouvelle page est sélectionné(e).
- En basculant du mode audio au mode CD.
- Lorsqu'un CD est inséré.

Si le CD n'est pas retiré de la fente après avoir été éjecté, le système le recharge automatiquement au bout de quelques secondes.

■ Sélection d'un mode de lecture

Les modes balayage, répétition et lecture aléatoire peuvent être sélectionnés lors de la lecture d'une plage ou d'un fichier.



1. Appuyer sur le bouton .
2. Sélectionner **Balayer** ou **Aléatoire/Répét.**
3. Sélectionner un mode.

■ Pour désactiver un mode de lecture

1. Appuyer sur le bouton .
2. Sélectionner le mode à désactiver.

►► Sélection d'un mode de lecture

Options du menu mode de lecture

Balayer

Balayer dossiers (MP3/WMA/AAC) : fournit un échantillon de 10 secondes du premier fichier de chaque dossier principal.

Balayer plages : fournit un échantillon de 10 secondes de toutes les plages du CD (tous les fichiers dans le dossier actuel au format MP3, WMA ou AAC).

Aléatoire/Répét.

Répéter dossier (MP3/WMA/AAC) : Lecture répétée de tous les fichiers du dossier actuel.

Répéter la piste : Lecture répétée de la plage en cours/du fichier en cours.

Aléat. ds dossier (MP3/WMA/AAC) : Lecture de tous les fichiers du dossier actuel dans un ordre aléatoire.

Aléat. ttes pistes : Lecture de toutes les plages/tous les fichiers dans un ordre aléatoire.

Lecture d'un iPod

Brancher l'iPod au port USB à l'aide du câble USB, puis sélectionner le mode iPod.

► **Port(s) USB** P. 215

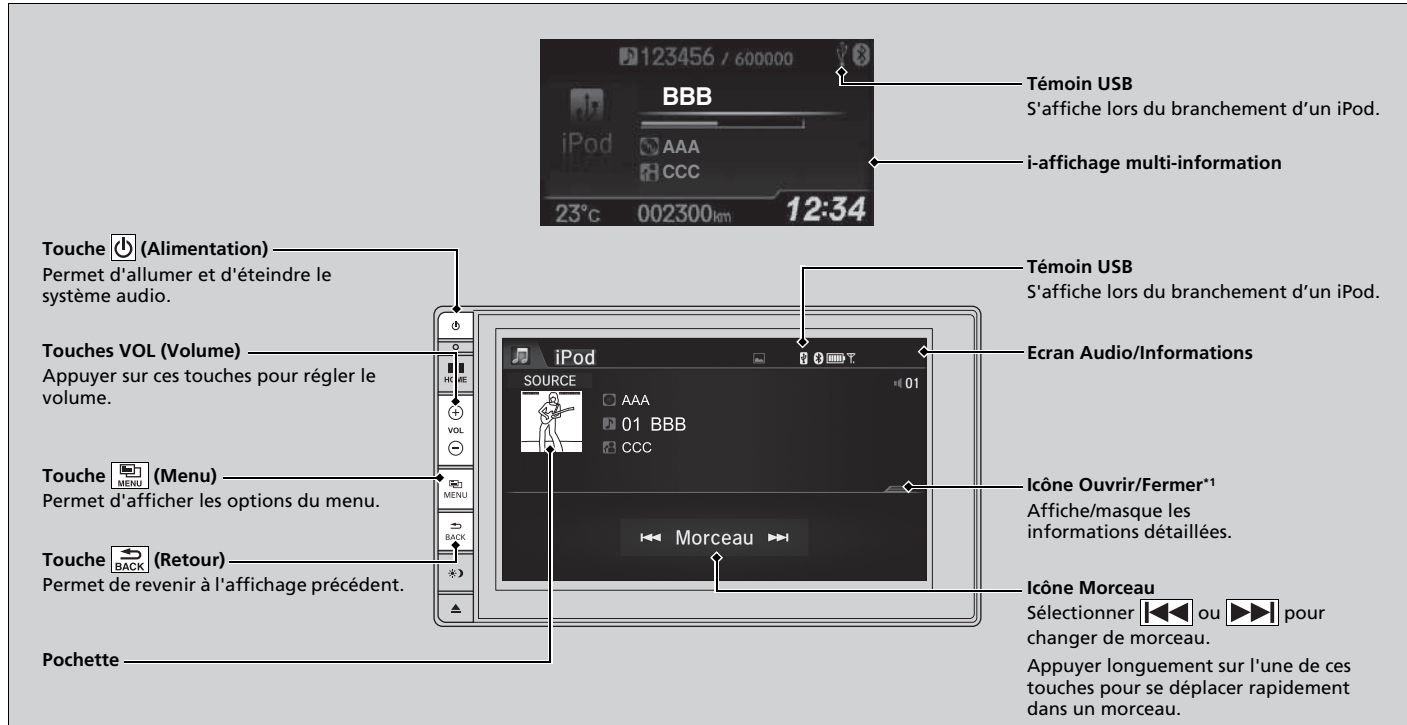

*1 : Il se peut qu'une partie ou l'ensemble des listes ne soit pas affiché.

Comment sélectionner un morceau à partir de la liste de recherche de musique

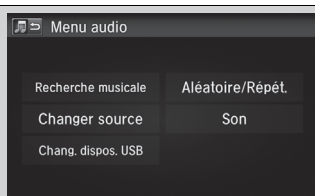

Sélection de catégorie

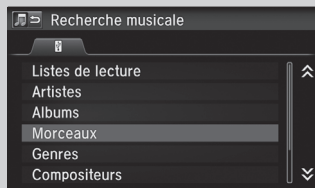

Sélection d'option

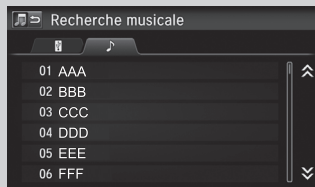

1. Appuyer sur la touche  et sélectionner **Recherche musicale**.

2. Appuyer sur les options de ce menu.

► Lecture d'un iPod

Les fonctions d'exploitation disponibles varient selon les modèles ou les versions. Il se peut que certaines fonctions ne soient pas disponibles sur le système audio du véhicule.

En cas de problème, un message d'erreur peut apparaître sur l'écran Audio/Informations.

➤ **Messages d'erreur du système audio** P. 293

Si une application de musique est exécutée sur l'iPhone/iPod alors que le téléphone est connecté au système audio, il peut s'avérer impossible de faire fonctionner la même application sur l'écran Audio/Informations. Rebrancher le périphérique si nécessaire.

Sélectionner **Chang. dispos. USB** sur l'écran **Menu audio** pour basculer vers un autre périphérique USB.

Sélection d'un mode de lecture

Les modes répétition et lecture aléatoire peuvent être sélectionnés pendant la lecture d'un fichier.

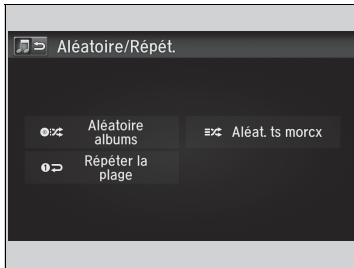

1. Appuyer sur le bouton .
2. Sélectionner **Aléatoire/Répét.**
3. Sélectionner un mode.

Pour désactiver un mode de lecture

1. Appuyer sur le bouton .
2. Sélectionner le mode à désactiver.

☒ Sélection d'un mode de lecture

Options du menu mode de lecture

Aléatoire albums : lecture de tous les albums disponibles de la liste choisie (listes de lecture, artistes, albums, morceaux, podcasts, genres, compositeurs ou livres audio) dans un ordre aléatoire.

Aléat. ts morcx : lecture de tous les fichiers disponibles de la liste choisie (listes de lecture, artistes, albums, morceaux, podcasts, genres, compositeurs ou livres audio) dans un ordre aléatoire.

Répéter la plage : Lecture répétée de la plage actuelle.

Lecture d'une clé USB

Le système audio lit les fichiers audio et vidéo d'une clé USB au format MP3, WMA ou AAC*1, ou au format WAV.

Brancher la clé USB au port USB, puis sélectionner le mode USB.

► **Port(s) USB** P. 215

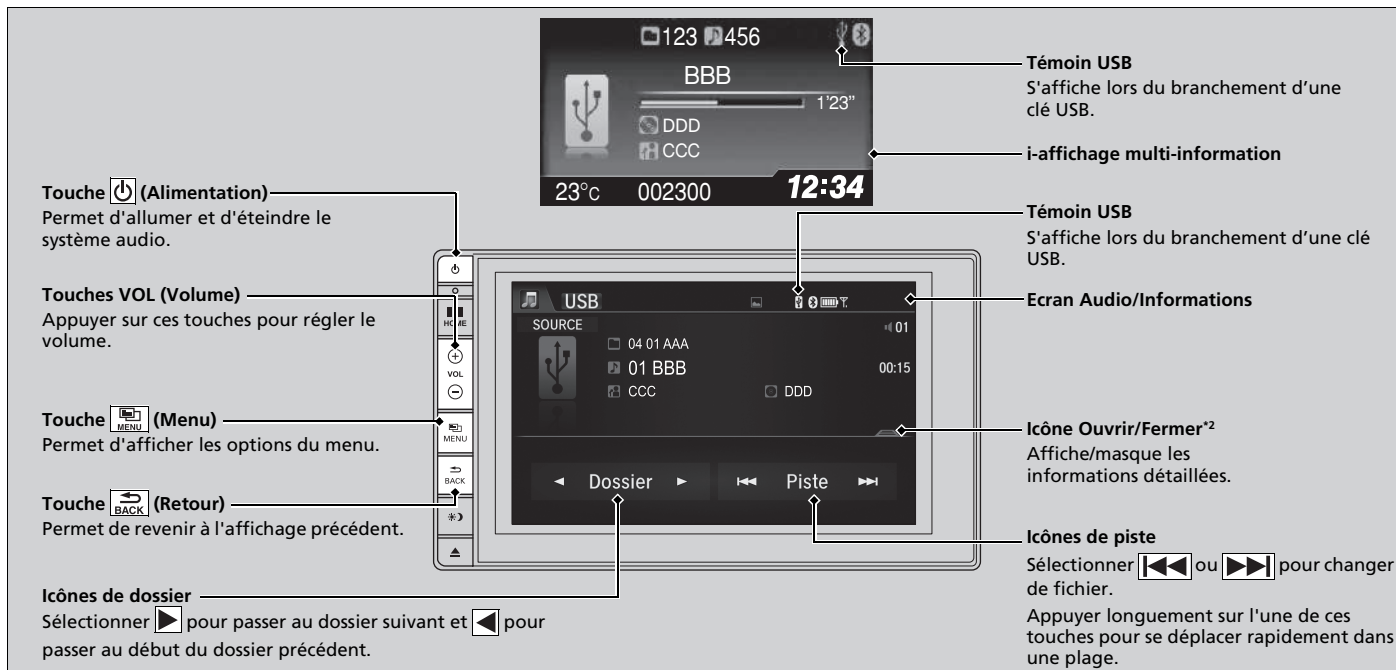

*1 : Seuls des fichiers au format AAC enregistrés avec iTunes peuvent être lus sur ce système audio.

*2 : Il se peut qu'une partie ou l'ensemble des listes ne soit pas affiché.

Comment sélectionner un fichier à partir de la liste de recherche de musique

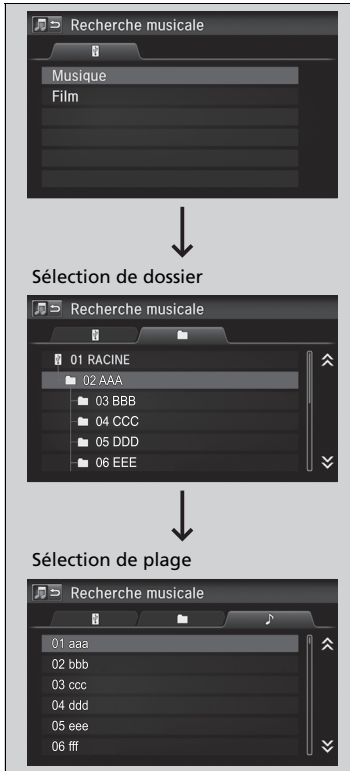

1. Appuyer sur la touche  et sélectionner **Recherche musicale.**

2. Sélectionner **Musique** ou **Film.**

3. Sélectionner un dossier.

4. Sélectionner une plage.

►► Lecture d'une clé USB

Utiliser les clés USB recommandées.

► **Informations générales relatives au système audio** P. 297

Les fichiers WMA protégés par la gestion numérique des droits d'auteur (DRM) ne peuvent pas être lus. Le système audio affiche **Lecture fichier impossible**, puis passe au fichier suivant.

En cas de problème, un message d'erreur peut apparaître sur l'écran Audio/Informations.

► **Messages d'erreur du système audio** P. 293

Sélectionner **Chang. dispos. USB** sur l'écran **Menu audio** pour basculer vers un autre périphérique USB.

■ Sélection d'un mode de lecture

Les modes balayage, répétition et lecture aléatoire peuvent être sélectionnés lors de la lecture d'un fichier.



1. Appuyer sur le bouton .
2. Sélectionner **Balayer** ou **Aléatoire/Répét.**
3. Sélectionner un mode.

■ Pour désactiver un mode de lecture

1. Appuyer sur le bouton .
2. Sélectionner le mode à désactiver.

► Sélection d'un mode de lecture

Options du menu mode de lecture

Balayer

Balayer dossiers : fournit un échantillon de 10 secondes du premier fichier de chaque dossier principal.

Balayer plages (Balaya. film*1) : Fournit un échantillon de 10 secondes de tous les fichiers du dossier en cours.

Aléatoire/Répétition

Répéter dossier : Lecture répétée de tous les fichiers du dossier actuel.

Répéter la piste (Relire le film*1) : Lecture répétée du fichier actuel.

Aléat. ds dossier : Lecture de tous les fichiers du dossier actuel dans un ordre aléatoire.

Aléat. ttes pistes (Ts films mode aléa.*1) : Lecture de tous les fichiers dans un ordre aléatoire.

Lors de la lecture d'un fichier vidéo :

Reprendre/Pause : Sélectionner pour reprendre ou lire un fichier.

Arrêt : Sélectionner pour arrêter un fichier.

*1 : Lors de la lecture d'un fichier vidéo

Lecture Audio *Bluetooth*®

Le système audio permet d'écouter de la musique à partir d'un téléphone compatible *Bluetooth*. Cette fonction est disponible lorsque le téléphone est appairé et connecté au système de téléphone mains libres (HFT) du véhicule.

🔧 **Configuration d'un mobile** P. 346

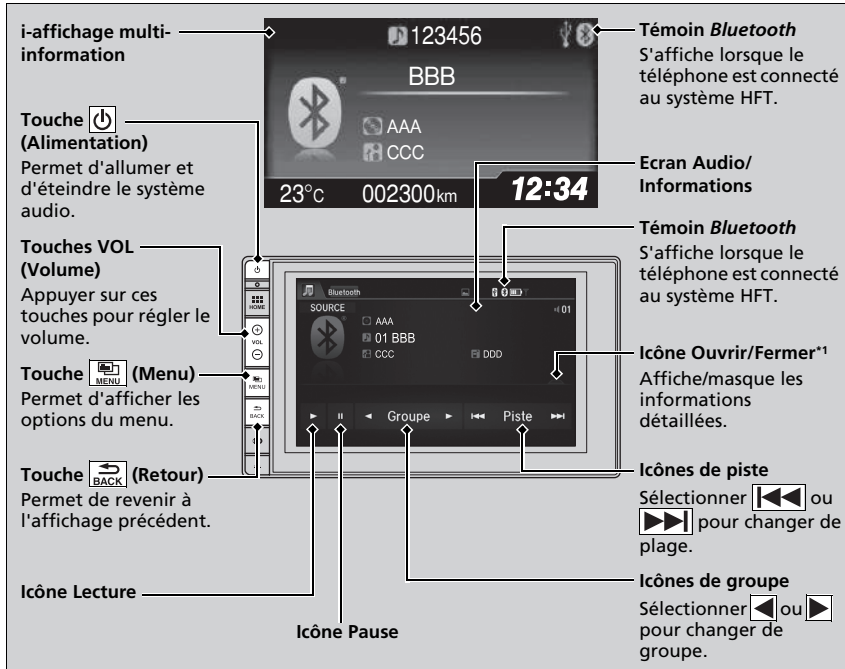

* 1 : En fonction du périphérique *Bluetooth*® connecté, il est possible qu'une partie ou l'ensemble des listes ne puissent pas être affichés.

🔧 Lecture Audio *Bluetooth*®

Tous les téléphones *Bluetooth* avec écoute radio sur le Web ne sont pas compatibles.

Pour vérifier si le téléphone est compatible, demander à un concessionnaire.

Il peut être interdit d'effectuer des manipulations sur un périphérique mémoire pendant la conduite.

Vous ne pouvez utiliser qu'un seul téléphone à la fois avec HFT.

Lorsqu'il y a plus de deux téléphones appairés dans le véhicule, le premier téléphone appairé détecté par le système est automatiquement connecté.

Si plusieurs téléphones sont appairés au système HFT, il y aura un délai avant que le système commence la lecture.

Dans certains cas, le nom de l'artiste, de l'album ou de la plage peut ne pas apparaître correctement.

Il se peut que certaines fonctions ne soient pas disponibles sur certains périphériques.

Lecture de fichiers Audio *Bluetooth*®

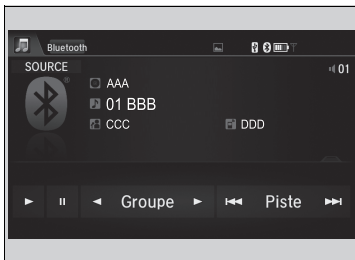

1. S'assurer que le téléphone est appairé et connecté au système.

➤ **Configuration d'un mobile** P. 346

2. Sélectionner le mode audio *Bluetooth*®.

Si le téléphone n'est pas reconnu, un autre téléphone compatible HFT, non compatible avec le système audio *Bluetooth*®, est peut-être déjà connecté.

Pour pauser ou reprendre la lecture d'un fichier

Sélectionner l'icône Lecture ou Pause.

Recherche de musique

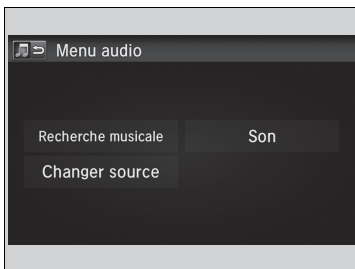

1. Appuyer sur le bouton  MENU.
2. Sélectionner **Recherche musicale**.
3. Sélectionner une catégorie de recherche (p. ex. Albums).
4. Sélectionnez un élément.
 - La sélection commence la lecture.

► Lecture de fichiers Audio *Bluetooth*®

Pour lire les fichiers audio, il peut être nécessaire d'activer le téléphone. Dans ce cas, suivre les instructions du fabricant du téléphone.

Le passage à un autre mode met en pause la lecture en cours sur le téléphone.

► Recherche de musique

En fonction du périphérique *Bluetooth*® connecté, il est possible qu'une partie ou l'ensemble des listes ne puissent pas être affichés.

Lecture d'une vidéo à l'aide de la fonction HDMI™

Le système audio permet de lire les vidéos d'un périphérique compatible HDMI.
Brancher le dispositif à l'aide d'un câble HDMI™, puis sélectionner le mode HDMI™.

► **Port HDMI™*** P. 216

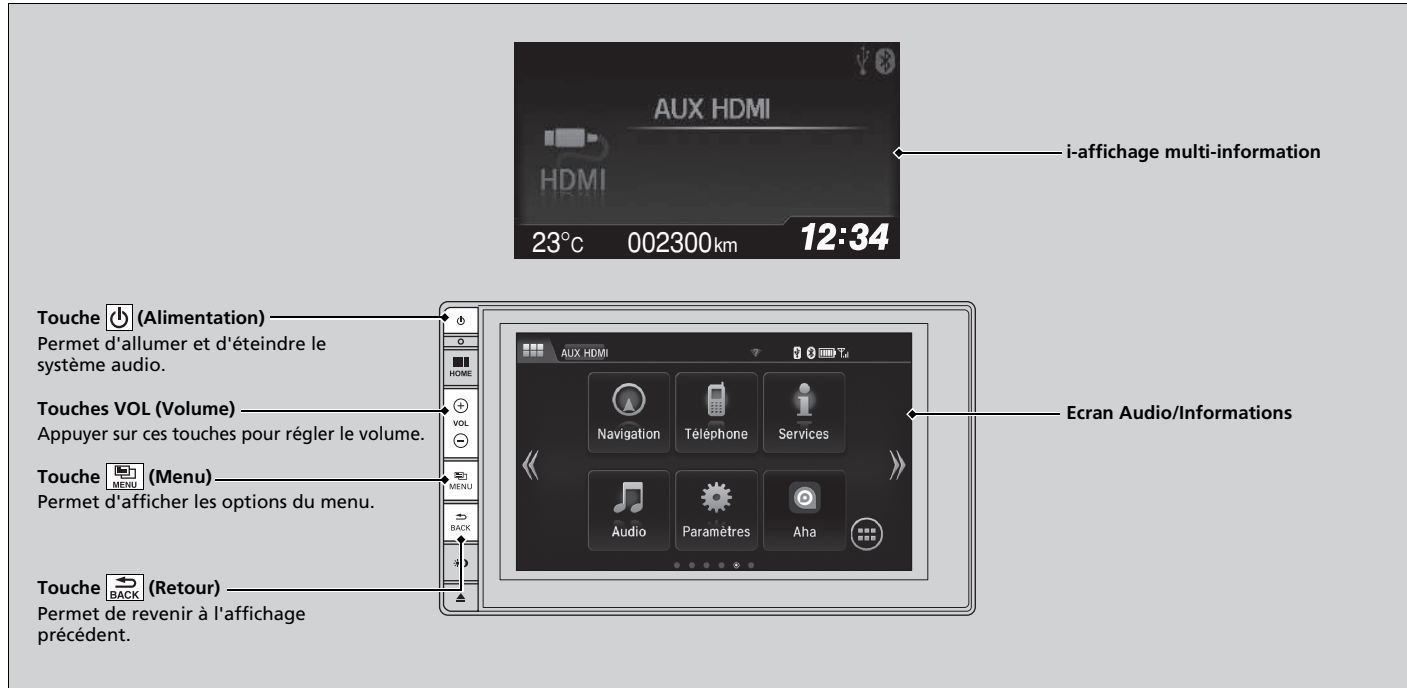

* Non disponible sur tous les modèles

■ Modification de l'aspect de l'écran

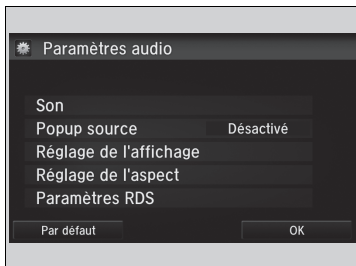

1. Appuyer sur le bouton .
2. Sélectionner **Paramètres**.
3. Sélectionner **Audio**.
4. Sélectionner **Réglage de l'aspect**.
5. Sélectionner le paramètre souhaité.
6. Sélectionnez **OK**.

►► Lecture d'une vidéo à l'aide de la fonction HDMI™

Cette fonction est limitée pendant la conduite. Pour lire des vidéos, arrêter le véhicule et appliquer le frein de stationnement.

Applications embarquées

Honda Connect est capable de gérer des applications embarquées qui peuvent être créées par Honda ou par un tiers. Des applications peuvent être déjà installées ou peuvent être téléchargées via Honda App Center. Certaines applications nécessitent un accès à Internet qui peut être établi par une connexion Wi-Fi.

☒ Connexion Wi-Fi P. 290

Visiter l'adresse Web ci-dessous pour plus d'informations :

<https://livhs.os.ixonos.com/honda/help>

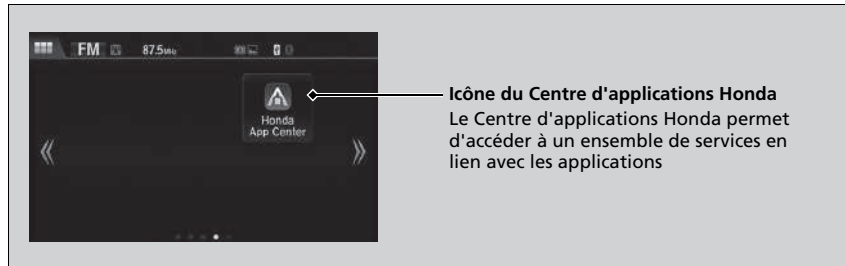

☒ Applications embarquées

S'assurer que le réglage GPS est activé avant d'utiliser le Centre d'applications Honda.

☒ Fonctions personnalisées P. 300

Même si la **couleur d'arrière-plan** de l'écran des **Paramètres système** est modifiée, cela ne se répercutera pas sur l'écran du Honda App Center.

- L'utilisation de l'affichage du système audio pendant la conduite peut vous distraire, la conséquence étant un accident pouvant entraîner des blessures graves ou mortelles. Actionner les commandes du système uniquement lorsque les conditions vous permettent de le faire en toute sécurité. **Toujours respecter les lois locales lors de l'utilisation de ce dispositif.**
- Les applications sur l'unité principale sont sujettes à modification à tout moment. Cela signifie qu'elles peuvent ne pas être disponibles ou fonctionner différemment. Dans ce cas, Honda ne pourra être tenu responsable.
- Les applications disponibles sur le dispositif peuvent être fournies par des sociétés autres que Honda pour lesquelles les licences logicielles tierces et des frais supplémentaires peuvent s'appliquer.
- Des frais d'utilisation des données et d'itinérance peuvent s'appliquer lors de l'utilisation d'application sur le dispositif en association avec votre téléphone mobile et Honda ne pourra être tenu responsable des coûts qui pourraient survenir d'une telle utilisation. Honda vous recommande de consulter votre fournisseur de réseau de téléphonie mobile au préalable.
- Le téléchargement d'applications depuis le Honda App Center sera soumis aux termes et conditions disponibles à l'adresse : <https://livhs.os.ixonos.com/honda/help>, et peut également entraîner des surcoûts.

Connexion de smartphone

Certaines applications de smartphone peuvent être affichées et exécutées sur l'écran Audio/ Informations lorsque le téléphone est connecté au système audio. Il est possible de connecter le téléphone à l'aide d'un câble ou sans fil.

➤ **Connexion de l'iPhone** P. 289

➤ **Mode Wi-Fi (réglage pour la première fois)** P. 290

Pour utiliser la connexion de smartphone, il convient d'apparier au préalable le smartphone au système audio via *Bluetooth*®.

➤ **Configuration d'un mobile** P. 346

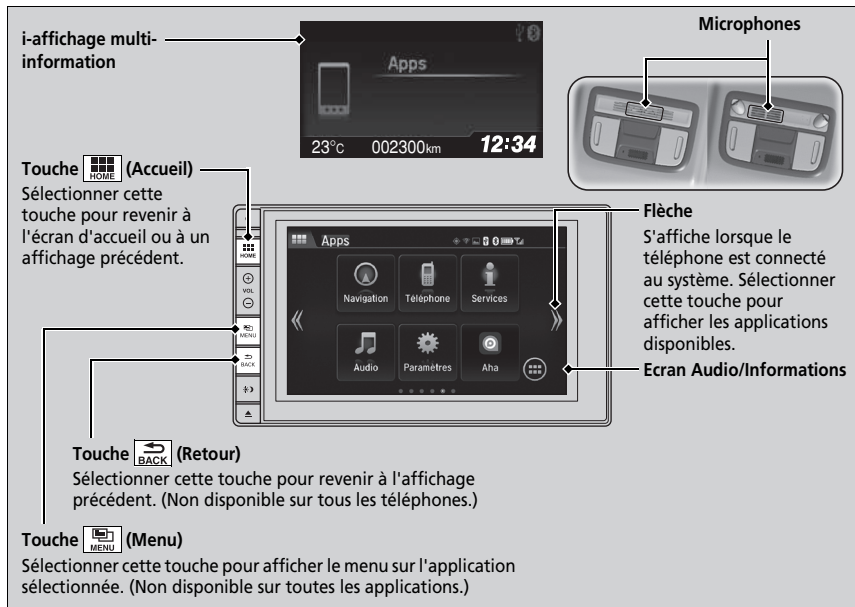

Connexion de smartphone

Garer le véhicule dans un endroit sûr avant de connecter le téléphone, tout en utilisant les applications affichées.

Tous les téléphones ne sont pas compatibles avec le système. Le système n'affiche pas toutes les applications disponibles sur le smartphone, et certaines applications doivent être préinstallées. Consulter un concessionnaire pour plus de détails.

Il convient d'activer la connexion *Bluetooth*® du smartphone si un autre dispositif électronique est connecté.

➤ **Pour apparier un autre téléphone** P. 347

Les conditions suivantes peuvent varier selon le type de téléphone :

- Comment connecter un smartphone au système.
- Applications pouvant être exécutées sur l'écran.
- Afficher l'heure de réponse/l'heure de mise à jour

Nous ne prenons pas en charge le fonctionnement de toutes les applications sur le système audio.

Contactez le fournisseur de l'application pour toute demande relative aux fonctions de l'application.

Ne pas se laisser divertir par l'écran pendant la conduite.

■ Connexion de l'iPhone

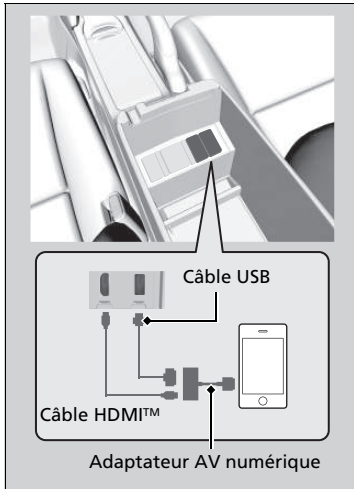

1. Connecter le téléphone au système audio via *Bluetooth*®.
2. Brancher l'adaptateur AV numérique à la prise HDMI™.
3. Brancher l'adaptateur AV numérique à l'iPhone.
 - Attendre qu'une flèche apparaisse sur l'écran d'accueil.
4. Sélectionner la flèche pour afficher les applications de smartphone disponibles sur l'écran Audio/Informations.
 - Il pourrait être nécessaire d'effectuer les opérations à partir du téléphone.
5. Sélectionner une application à utiliser à partir de l'écran Audio/Informations.
 - Pour revenir à l'écran précédent, appuyer sur la touche .

☒ Connexion de l'iPhone

Veiller à brancher l'adaptateur AV numérique au port HDMI™ au préalable. Dans le cas contraire, la connexion du smartphone risque de ne pas fonctionner correctement.

Pour recharger le téléphone, le brancher également sur le port USB.

Contactez un concessionnaire pour plus d'informations d'achat sur l'adaptateur AV numérique ou le câble HDMI™.

Connexion Wi-Fi

Il est possible de connecter le système audio d'affichage sur Internet à l'aide du Wi-Fi et de naviguer sur des sites Web ou d'utiliser des services en ligne sur l'écran Audio/Informations. Si le téléphone présente des fonctionnalités de zone réactive mobile, il peut servir de modem au système. Procéder comme suit pour la configuration.

Mode Wi-Fi (réglage pour la première fois)



1. Appuyer sur le bouton .
2. Sélectionner **Paramètres**.
3. Sélectionner **Bluetooth / Wi-Fi**.
4. Sélectionner l'onglet **Wi-Fi**.
5. Sélectionner **Stat. Wi-Fi ACT./DESC.**, puis **Activé**.
6. Sélectionner **Liste dispositifs Wi-Fi**.
 - S'assurer que le réglage Wi-Fi du téléphone est en mode point d'accès (fonction modem).
 - Sélectionner le téléphone à connecter au système.
 - Si le téléphone à connecter ne se trouve pas dans la liste, sélectionner **Balayer**.
7. Sélectionnez **Connecter**.
 - Entrer un mot de passe, puis sélectionner **Exécuté**.
 - Lorsque la connexion est réussie, l'icône  s'affiche sur la liste.
8. Appuyer sur la touche  pour revenir à l'écran d'accueil.

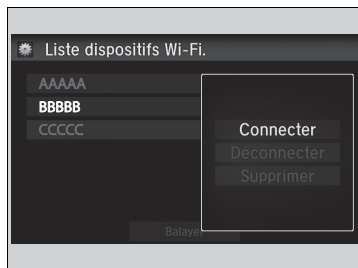

Mode Wi-Fi (réglage pour la première fois)

Il est impossible d'effectuer la procédure de réglage lorsque le véhicule roule. Garer le véhicule dans un endroit sûr pour régler le système audio en mode Wi-Fi.

La fonction modem est payante chez certains opérateurs de télécommunications. Vérifier le forfait de téléphonie souscrit.

Vérifier le manuel du téléphone pour savoir si le téléphone dispose d'une connectivité Wi-Fi.

L'icône  sur la **liste dispositifs Wi-Fi** permet de vérifier si la connexion Wi-Fi est active ou non. La vitesse de transmission et autres ne seront pas affichés sur cet écran.

Si l'on n'est pas possible d'entrer un mot de passe avec le clavier affiché, changer de clavier pour utiliser celui avec lequel il est possible de procéder à la saisie en suivant la procédure ci-dessous :

Paramètres → **Android** → **Langue & saisie** → sélectionner  à côté de **Clavier Android** → **Langue de saisie** → décocher la case à côté de **Utiliser la langue du système** → sélectionner les langues de clavier que vous pouvez utiliser.

Mode Wi-Fi (une fois le réglage initial effectué)

S'assurer que le réglage Wi-Fi du téléphone est en mode point d'accès (fonction modem).

Mode Wi-Fi (une fois le réglage initial effectué)

Utilisateurs d'iPhone

Il peut être nécessaire de procéder à nouveau à la configuration initiale pour la connexion Wi-Fi après avoir démarré le téléphone.

Siri Eyes Free

Il est possible de parler à Siri à l'aide de la touche  (Parler) située sur le volant lorsque l'iPhone est apparié au système de téléphone mains libres (HFT).

► **Configuration d'un mobile** P. 346

Utilisation de Siri Eyes Free

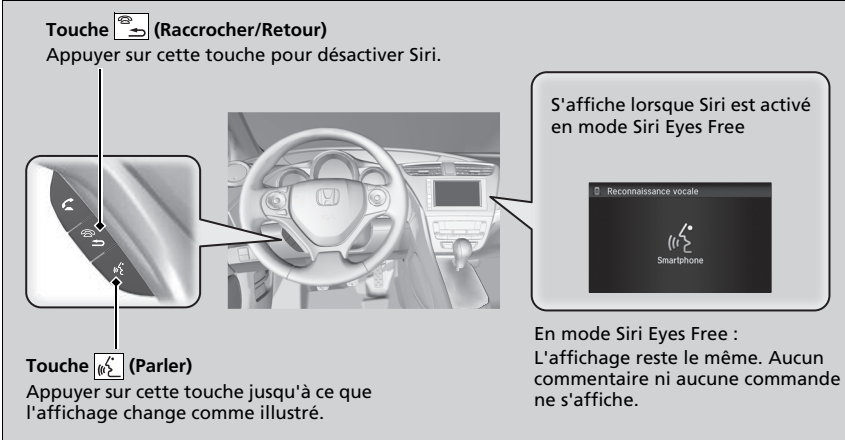

Touche  (Raccrocher/Retour)
Appuyer sur cette touche pour désactiver Siri.

Touche  (Parler)
Appuyer sur cette touche jusqu'à ce que l'affichage change comme illustré.

S'affiche lorsque Siri est activé en mode Siri Eyes Free

Reconnaissance vocale
Smartphone

En mode Siri Eyes Free :
L'affichage reste le même. Aucun commentaire ni aucune commande ne s'affiche.

► Siri Eyes Free

Siri est une marque déposée d'Apple Inc.

Chercher des fonctions disponibles pour Siri sur le site Web d'Apple Inc.







Nous déconseillons d'utiliser d'autres fonctions Siri que Siri Eyes Free pendant la conduite.

► Utilisation de Siri Eyes Free

Certaines commandes fonctionnent uniquement sur des applications ou fonctionnalités spécifiques du téléphone.

Lecteur CD*

Si une erreur de disque se produit, il se peut que les messages d'erreur suivants s'affichent.

Message d'erreur	Cause	Solution
Erreur température^{*1} Surchauffe^{*2}	Température élevée	<ul style="list-style-type: none"> Eteignez le système audio et attendez le refroidissement du lecteur, jusqu'à l'effacement du message d'erreur.
Fichier illisible^{*1} Non pris en charge^{*2}	Le format de la plage/du fichier n'est pas pris en charge	<ul style="list-style-type: none"> Le lecteur saute la plage en cours/le fichier en cours. La plage/le fichier suivant(e) pris(e) en charge est lu(e) automatiquement.
Disque incorrect Consulter le Manuel utilisateur Appuyer sur éject^{*1}	Erreur mécanique	<ul style="list-style-type: none"> Appuyer sur la touche  (Ejecter)^{*1}/ (Ejecter/Fermer)^{*2}, retirer le disque et vérifier que le message d'erreur a disparu. Vérifier que le disque n'est pas endommagé ou déformé et l'insérer de nouveau. <ul style="list-style-type: none">  Protection des CD P. 297 Si le message d'erreur réapparaît, appuyer sur la touche  (Ejecter)^{*1}/ (Ejecter/Fermer)^{*2} et retirer le disque. Insérez un autre disque. <p>Si le nouveau disque fonctionne correctement, cela signifie que le premier disque présente un problème.</p> <ul style="list-style-type: none"> Si le message d'erreur réapparaît ou s'il est impossible de retirer le disque, contacter un concessionnaire. <p>N'essayez pas de forcer pour retirer le disque du lecteur.</p>
Disque incorrect Consultez guide utilisateur. Appuyer sur éject^{*2}		
Erreur mécanique		
Disque incorrect Consulter le guide utilisateur^{*1}	Erreur de servo	<ul style="list-style-type: none"> Si le message d'erreur réapparaît ou s'il est impossible de retirer le disque, contacter un concessionnaire. <p>N'essayez pas de forcer pour retirer le disque du lecteur.</p>
Disque incorrect Consulter le guide utilisateur.^{*2}		
Vérifiez le disque^{*1} Vérifier CD^{*2}	Erreur de disque	<ul style="list-style-type: none"> Vérifier que le disque n'est pas endommagé ou déformé. <ul style="list-style-type: none">  Protection des CD P. 297

*1 : Modèles à deux écrans

*2 : Modèles à un écran

iPod/clé USB

Si une erreur se produit pendant la lecture d'un iPod ou d'une clé USB, il se peut que les messages d'erreur suivants s'affichent. S'il s'avère impossible d'effacer le message d'erreur, contacter un réparateur agréé.

Message d'erreur	Solution
Erreur USB	Affiché lorsque l'adaptateur USB présente un problème. Vérifier si le lecteur est compatible avec l'adaptateur USB.
Périphérique USB non reconnu Consulter le guide utilisateur^{*1}	S'affiche lorsqu'un dispositif incompatible est connecté. Déconnectez le dispositif. Eteindre et rallumer le système audio. Ne rebranchez pas le dispositif à l'origine de l'erreur.
Périphérique USB non reconnu Consulter le guide utilisateur.^{*2}	
Aucune chanson^{*2}	S'affiche lorsque l'iPod est vide. Vérifier si des fichiers compatibles sont enregistrés sur l'appareil.
Vers. non compatible^{*1}	S'affiche lors du branchement d'un iPod n'étant pas pris en charge. S'il s'affiche lors du branchement d'un iPod pris en charge, mettre le logiciel de l'iPod à jour à la version la plus récente.
Vers. non compatible^{*2}	
Nouv. tent. connexion^{*1}	S'affiche lorsque le système ne reconnaît pas l'iPod. Rebrancher l'iPod.
Nouv. tent. connexion^{*2}	
Fichier illisible	S'affiche lorsque les fichiers enregistrés sur la clé USB sont des fichiers DRM ou d'un format n'étant pas pris en charge. Ce message d'erreur apparaît pendant environ trois secondes, puis le morceau suivant est automatiquement diffusé.

*1 : Modèles à deux écrans

*2 : Modèles à un écran

Message d'erreur	Solution
<p>Aucune donnée</p>	<p>iPod^{*1} S'affiche lorsque l'iPod est vide. Vérifier si des fichiers compatibles sont enregistrés sur l'appareil.</p> <p>Clé USB S'affiche lorsque la clé USB est vide ou si elle ne contient aucun fichier MP3, WMA ou AAC. Vérifier si des fichiers compatibles sont enregistrés sur l'appareil.</p>
<p>Non reconnu</p>	<p>S'affiche lors du branchement d'un dispositif non pris en charge. S'il s'affiche lorsqu'un dispositif pris en charge est branché, le rebrancher.</p>

*1 : Modèles à deux écrans

Modèles à deux écrans

Android/Applications

Si une erreur se produit pendant l'utilisation du système audio ou d'applications, les messages d'erreur suivants peuvent s'afficher. S'il s'avère impossible d'effacer le message d'erreur, contacter un réparateur agréé.

Message d'erreur	Solution
Malheureusement, **** a cessé de fonctionner.	<p>Une erreur s'est produite au sein de l'application, sélectionner OK à l'écran pour fermer l'application. A moins qu'il ne s'agisse d'une erreur fatale, l'application reviendra à la normale lors de son redémarrage. Si elle ne revient pas à la normale, même après le redémarrage de l'application, appuyer et maintenir enfoncé la touche  (Alimentation) pour exécuter une réinitialisation forcée. Si cela ne suffit toujours pas pour revenir à la normale, exécuter la procédure Réinit. données usine.</p> <p>➤ Réinitialiser les valeurs par défaut P. 315</p>
**** ne répond pas. Souhaitez-vous fermer l'application ?	<p>L'application est occupée. Sélectionner Attendre s'il est possible d'attendre une réponse de l'application un peu plus longtemps. Si elle ne répond pas et que l'attente se prolonge, sélectionner OK pour fermer l'application et la redémarrer. Si elle ne revient pas à la normale, appuyer et maintenir enfoncé la touche  (Alimentation) pour exécuter une réinitialisation forcée. Exécuter également la procédure Réinit. données usine.</p> <p>➤ Réinitialiser les valeurs par défaut P. 315</p>
Avertissement de sécurité	<p>Ce message apparaît lors de l'ouverture du navigateur alors que la date du système est antérieure aux informations de date du certificat. Il apparaît également dans les zones où la réception GPS est indisponible ou que le paramètre GPS des paramètres Android est désactivé.</p> <ul style="list-style-type: none"> - Activer le paramètre GPS dans les paramètres Android. - Se déplacer dans une zone où la réception GPS est disponible. <p>➤ Fonctions personnalisées P. 300</p>

La section **** correspond à différents caractères et change en fonction de l'emplacement où se produit l'erreur.

CD recommandés*

- N'utiliser que des disques CD-R ou CD-RW de haute qualité dont l'étiquette indique qu'ils sont destinés à l'audio.
- N'utiliser que des disques CD-R ou CD-RW ayant été finalisés.
- N'utiliser que des CD ronds standard.

L'un des logos ci-dessous doit apparaître sur l'emballage ou la pochette du CD.



CD avec fichiers MP3, WMA ou AAC*

- Il se peut que certains fichiers de logiciel ne permettent pas la lecture audio ou l'affichage des données de texte.
- Il se peut que certaines versions des formats MP3, WMA ou AAC* ne soient pas compatibles.

Protection des CD

Suivre ces instructions lors de la manipulation ou du rangement des CD :

- Lorsqu'un CD n'est pas utilisé, le ranger dans son étui.
- Pour nettoyer un CD, utiliser un chiffon doux et propre et procéder du centre vers l'extérieur.
- Manipuler un CD en le tenant par le bord. Ne jamais toucher ses faces.
- Ne jamais introduire de corps étrangers dans le lecteur CD.
- Ne pas exposer les CD au rayonnement direct du soleil et à des températures élevées.
- Ne pas placer d'anneaux stabilisateurs ni coller d'étiquettes sur le CD.
- Eviter toutes traces de doigts, de liquides ou l'utilisation de stylos feutres sur le CD.

* Non disponible sur tous les modèles

CD recommandés*

Cette unité audio ne peut pas lire un Dual-disc. Il se peut également que certains CD-R ou CD-RW ne puissent pas être lus en raison de leurs conditions d'enregistrement.

Protection des CD

REMARQUE

Ne pas insérer un CD endommagé dans le lecteur. Il risque de se coincer à l'intérieur et d'endommager l'unité audio.

Exemples :

- CD gondolés, déformés, étiquetés ou trop épais



Gondolé/
Déformé

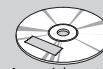

Avec étiquette/
autocollant



Utilisation
d'un kit
d'impression
d'étiquettes



Scellé

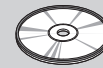

Avec anneau en plastique

- CD endommagés



Ebréché/
Fendillé

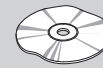

Voilé

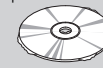

Bavures

- CD de mauvaise qualité

- CD de petit diamètre



CD de 8 cm

Compatibilité iPod, iPhone et clés USB

Compatibilité de modèles iPod et iPhone

Modèle
iPod (5ème génération)
iPod classic
iPod nano (1re à 6e génération) lancé en 2010
iPod nano (7e génération) lancé en 2012
iPod touch (1re à 4e génération) lancé en 2010
iPod touch (5e génération) lancé en 2012
iPhone 3G/iPhone 3GS/iPhone 4/iPhone 4s/iPhone 5/iPhone 5c*/iPhone 5s*1

*1 : Modèles à deux écrans

Clés USB

- Utiliser une clé USB recommandée de 256 Mo ou plus.
- Il se peut que certains lecteurs audio numériques ne soient pas compatibles.
- Il se peut que certaines clés USB (par ex. appareil avec verrouillage de sécurité) ne fonctionnent pas.
- Il se peut que certains fichiers de logiciel ne permettent pas la lecture audio ou l'affichage des données de texte.
- Il se peut que certaines versions des formats MP3, WMA, AAC ou WAV* ne soient pas compatibles.

Périphériques recommandés *

Support	Clé USB	
Profil (version MP4)	Niveau de base 3 (MPEG4-AVC), niveau simple 5 (MPEG4)	
Extension de fichier (version MP4)	.mp4/.m4v	
Codec audio compatible	MPEG4-AVC (H.264)	MPEG4 (norme ISO/IEC 14496 Partie 2)
Débit binaire	10 Mbits/s (MPEG4-AVC)	8 Mbits/s (MPEG4)
Image maximum	720 x 576 pixels	

* Non disponible sur tous les modèles

Compatibilité de modèles iPod et iPhone

Il se peut que le système audio ne fonctionne pas avec toutes les versions de logiciel de ces appareils.

Clés USB

Les fichiers enregistrés sur la clé USB sont lus dans l'ordre d'enregistrement. Cet ordre peut différer de celui apparaissant sur votre PC ou appareil.

Modèles à deux écrans



A propos des licences à code source libre

Pour voir les informations de licence à code source libre, procéder comme suit.

1. Sélectionner .
2. Sélectionner **Paramètres**.
3. Sélectionner **Android**.
4. Sélectionner **A propos du périphérique**.
5. Sélectionner **Mentions légales**.
6. Sélectionner **Licences à code source libre**.

☒ A propos des licences à code source libre

Il est également possible d'accéder à l'étape 4 dans les cas suivants :

- Glissement de haut en bas.
- L'icône  apparaît sur l'écran.
- Sélectionner , puis sélectionner **Paramètres** sur l'onglet **Appis**.

Modèles à deux écrans

Utiliser l'écran Audio/Informations pour personnaliser certaines fonctions.

■ Personnalisation d'une fonction

Avec le contacteur d'allumage en position de MARCHE (ON) *1, sélectionner **Paramètres**, puis sélectionner une option de réglage.

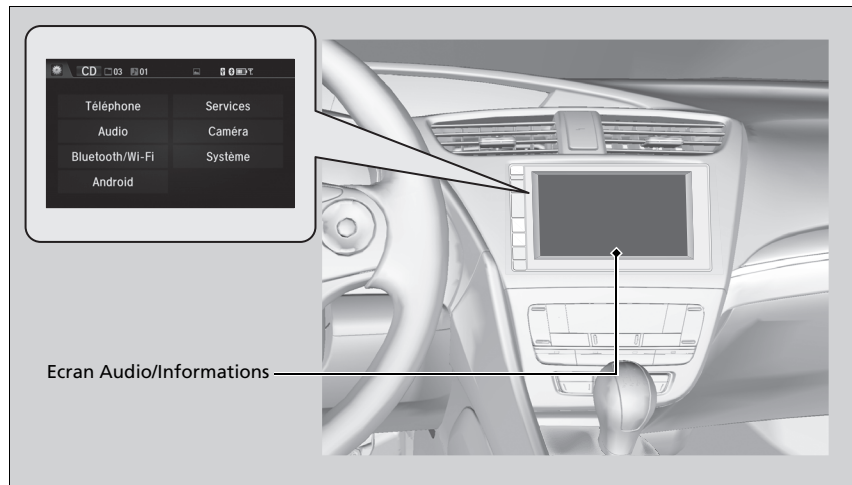

» Fonctions personnalisées

Lors de la personnalisation de réglages, s'assurer que le véhicule est immobilisé et passer en position .

Pour personnaliser d'autres fonctions, sélectionner **Paramètres**.

☑ **Liste des options personnalisables** P. 305

Si la touche  (alimentation) est maintenue enfoncée lors de la réinitialisation du système, les valeurs personnalisées peuvent être réinitialisées aux valeurs par défaut en fonction des réglages.

*1 : Les modèles équipés du système d'accès sans clé ont un bouton **ENGINE START/STOP** au lieu d'un contacteur d'allumage.

■ Procédure de personnalisation

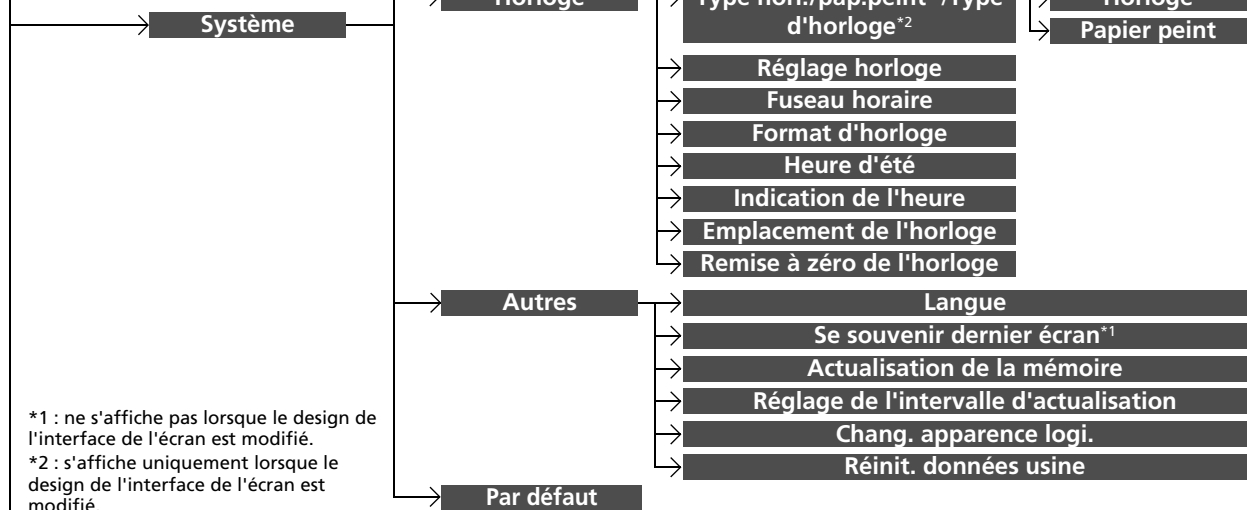
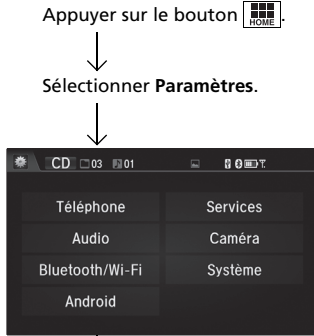

*1 : ne s'affiche pas lorsque le design de l'interface de l'écran est modifié.

*2 : s'affiche uniquement lorsque le design de l'interface de l'écran est modifié.

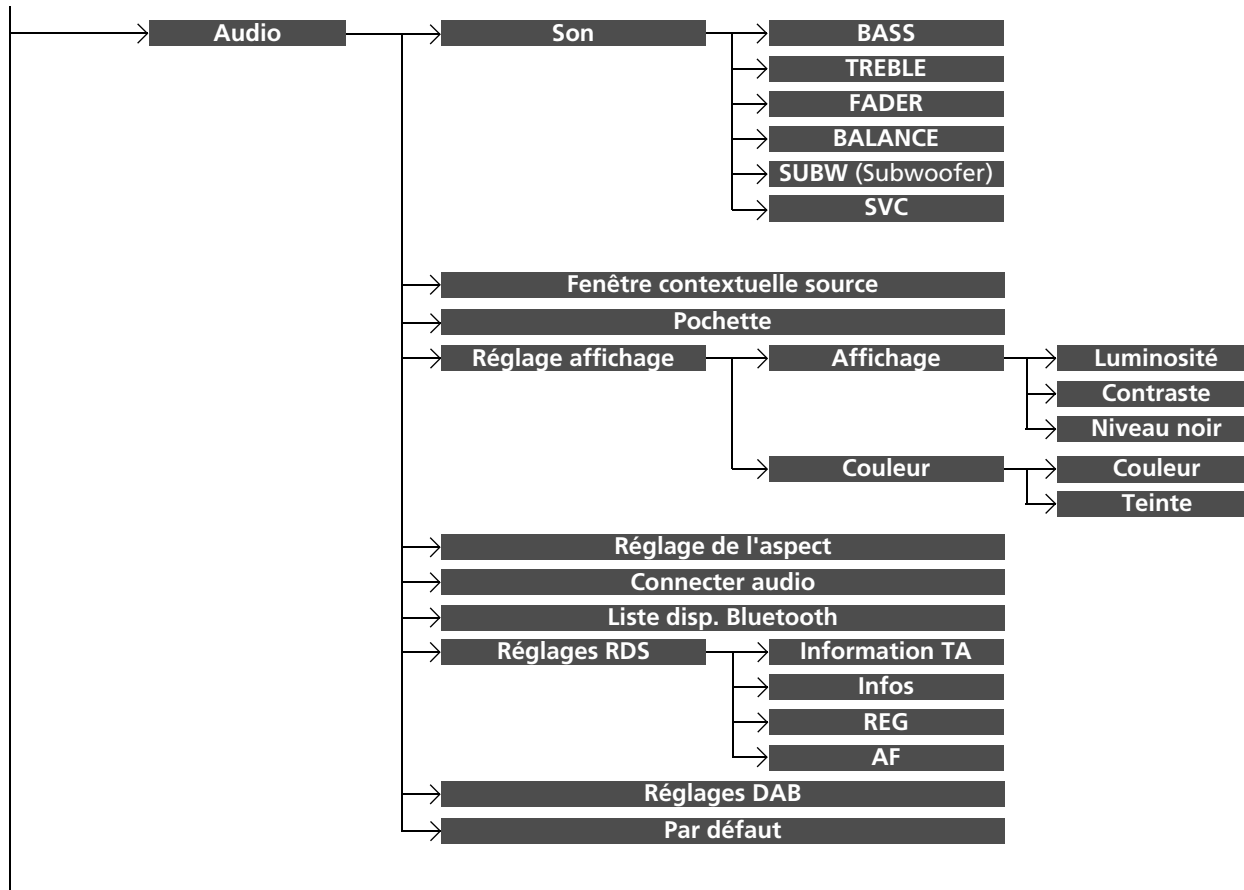

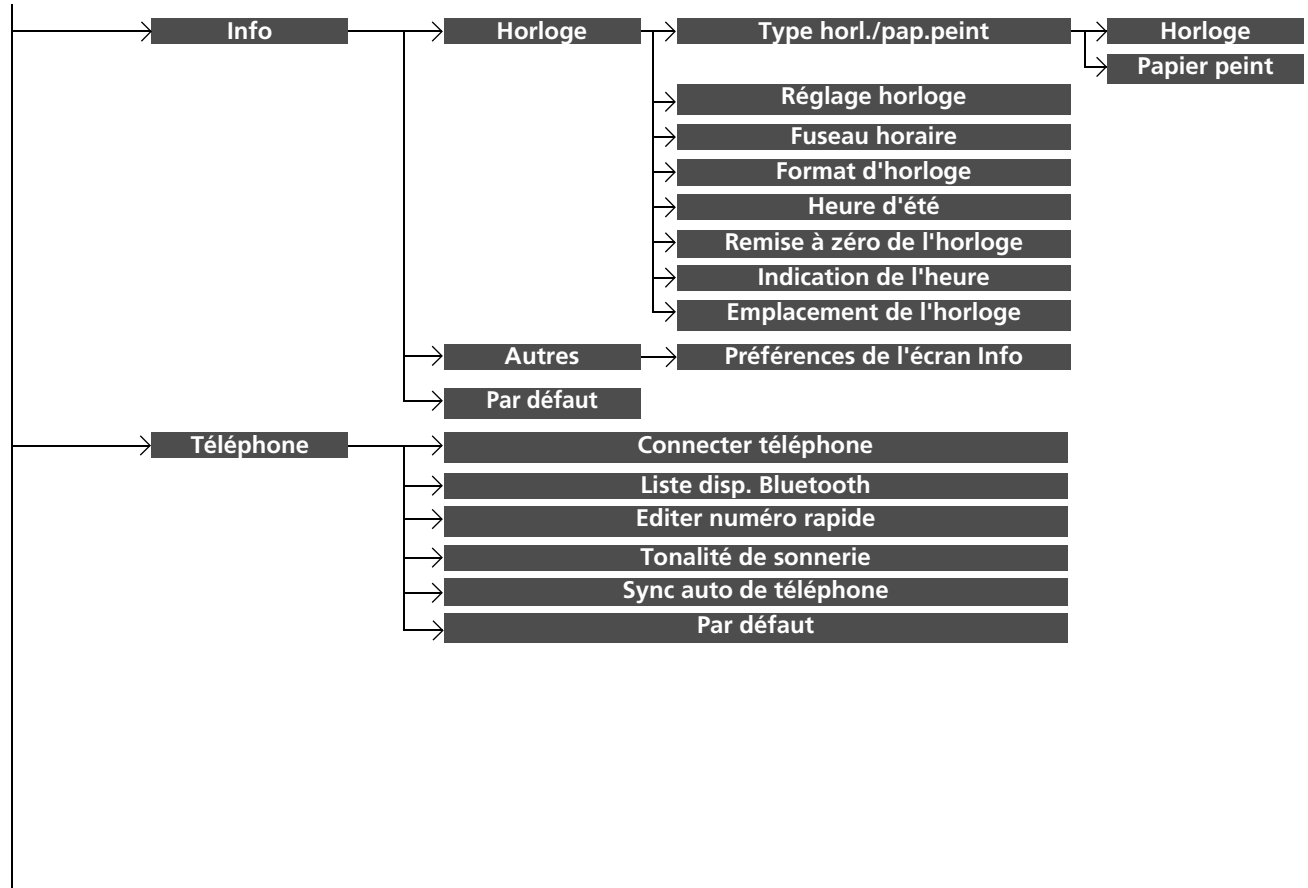

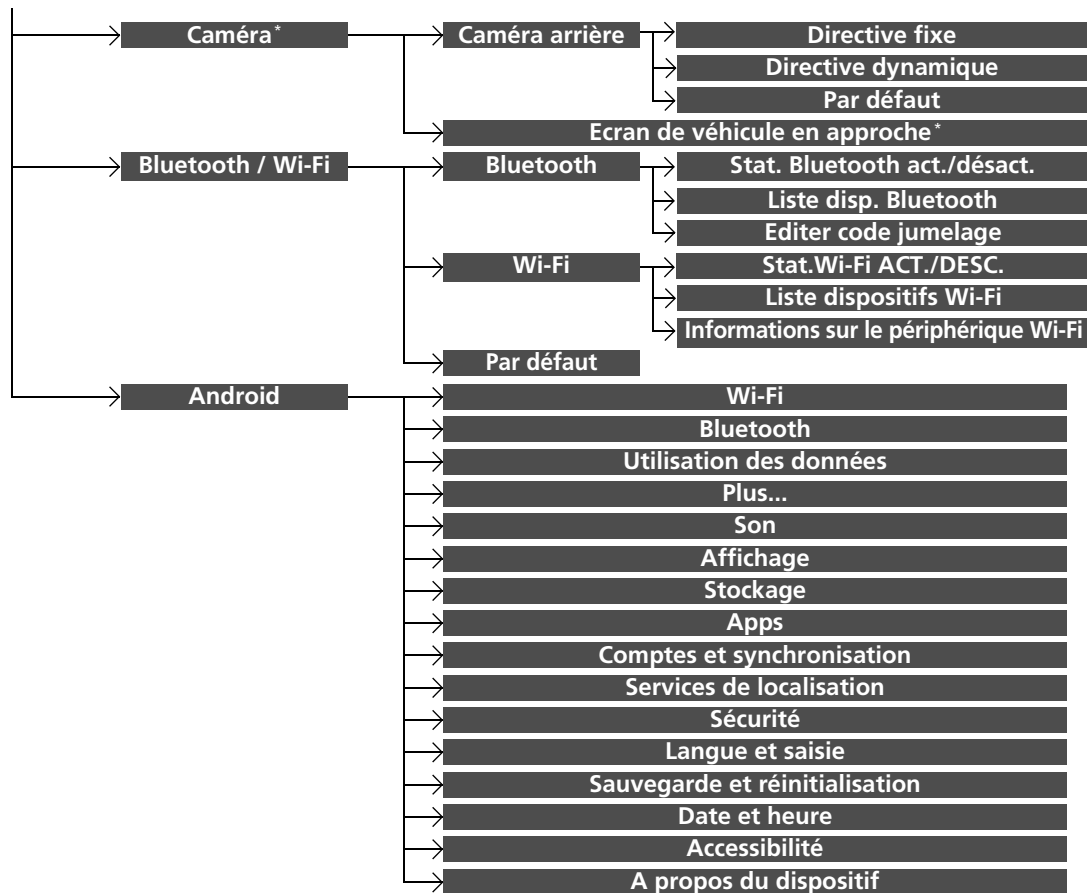

■ Liste des options personnalisables

Groupe	Fonctions personnalisables	Description	Réglages possibles	
Système	Domicile	Posit. icône Domicile	Modifie la disposition des icônes de l'écran d'accueil. —	
		Position de l'icône de menu ^{*3}	Modifie la disposition des icônes de l'écran d'accueil. —	
	Affichage	Paramètres d'affichage	Luminosité	Modifie la luminosité de l'écran Audio/Informations. —
			Contraste	Modifie le contraste de l'écran Audio/Informations. —
			Niveau noir	Modifie le niveau de noir de l'écran Audio/Informations. —
		Couleur d'arrière-plan ^{*2}	Modifie la couleur d'arrière-plan de l'écran Audio/Informations.	Bleu ^{*1} / Orange/Rouge/Violet
	Son/Bip sonore	Volume	Modifie le volume sonore. Règle le volume du guidage du système de navigation.	0 ~ 6 ^{*1} ~ 11
		Avertisseur sonore	Modifie le volume du bip sonore.	Désactivé ^{*1} / 1/2 ^{*1} / 3
	Reco. vocale	Invite vocale	Active et désactive l'invite vocale.	Activé ^{*1} / Désactivé

*1 : Réglage par défaut

*2 : Ne s'affiche pas lorsque le design de l'interface de l'écran est modifié.

*3 : S'affiche uniquement lorsque le design de l'interface de l'écran est modifié.

Groupe	Fonctions personnalisables		Description	Réglages possibles
Système	Horloge	Type horl./ pap.peint^{*2}/ Type d'horloge^{*3}	Horloge Modifie le type d'affichage de l'horloge. <hr/> Papier peint^{*2} <ul style="list-style-type: none"> • Modifie le type de fond. • Importe un fichier image pour un nouveau fond. • Supprime un fichier image de fond. 	Analogique/ Numérique^{*1}/ Numérique petit/ Désactivé
		Réglage de l'horloge	Règle l'horloge.  Horloge P. 134	—
		Fuseau horaire	Modifie les fuseaux horaires.	WET/GMT^{*1}
		Format d'horloge	Sélectionne l'affichage de horloge numérique de 12 h à 24 h.	12 h^{*1}/24 h
		Heure d'été	Règle l'horloge automatiquement lors d'un changement d'heure.	Activé^{*1}/Désactivé
		Indication de l'heure	Spécifie si l'affichage de l'horloge s'active.	Activé/Désactivé^{*1}
		Emplacement de l'horloge	Modifie la disposition de l'affichage de l'horloge.	Sup. droit^{*1}/Sup. gauche/Inf. droit/Inf. gauche/Désactivé
		Remise à zéro de l'horloge	Rétablit les réglages par défaut de l'horloge.	—

*1 : Réglage par défaut

*2 : Ne s'affiche pas lorsque le design de l'interface de l'écran est modifié.

*3 : S'affiche uniquement lorsque le design de l'interface de l'écran est modifié.

Groupe	Fonctions personnalisables	Description	Réglages possibles
Système	Autres		
	Langue	Change la langue d'affichage.	Angleterre (Royaume-Uni)*1 : Voir les autres langues sélectionnables sur l'écran.
	Mémoriser le dernier écran	Spécifie si le périphérique garde le dernier écran en mémoire.	Activé/Désactivé*1
	Actualisation de la mémoire	Allume le système audio automatiquement et rétablit la fragmentation d'une mémoire lorsque le contacteur d'allumage est en position LOCK 0 *2.	Activé*1/Désactivé
	Réglage de l'intervalle d'actualisation	Définit la durée de l' actualisation de la mémoire .	00:00 ~ 02:00*1 ~ 23:59
	Chang. apparence logi.	Modifie le design de l'interface de l'écran.	—
	Réinit. données usine	Rétablit tous les réglages par défaut. ➤ Réinitialisation de la Par défaut de tous les réglages P. 315	Oui/Non
	Par défaut	Annule/Réinitialise toutes les options personnalisées dans le groupe des paramètres Système par défaut.	Oui/Non
Audio	Son	Ajuste les réglages du volume des haut-parleurs. ➤ Réglage du son P. 221	-6 ~ 0*1 ~ +6 (GRAVES, AIGUS et SUBW), RR9 ~ 0*1 ~ FR9 (FADER), L9 ~ 0*1 ~ R9 (BALANCE), Désactivé/Bas/Moy*1/Haut (SVC)

*1 : Réglage par défaut

*2 : Les modèles équipés du système d'accès sans clé ont un bouton **ENGINE START/STOP** au lieu d'un contacteur d'allumage.

Groupe	Fonctions personnalisables	Description	Réglages possibles
	Fenêtre contextuelle source	Spécifie si la liste des sources audio sélectionnables s'active lorsque la fonction Audio est sélectionnée sur l'écran d'accueil.	Activé/Désactivé *1
	Mode CD, iPod, USB Pochette	Active et désactive l'affichage de la pochette.	Activé *1/Désactivé
	Mode USB, HDMI™ Réglage affichage	Affichage	Voir Système sur P. 305
		Luminosité Contraste Niveau noir	
Audio		Couleur	
		Couleur	Modifie la couleur de l'écran Audio/Informations. —
		Teinte	Modifie la teinte de l'écran Audio/Informations. —
	Mode USB, HDMI™ Réglage de l'aspect	Sélectionne le mode d'affichage avec un rapport hauteur-largeur autre que Original (USB uniquement), Normal , Plein et Zoom .	Original (USB uniquement)* /Normal/Plein *1/ Zoom
	Mode audio Bluetooth® Connecter audio	Connecte, déconnecte ou apparie un périphérique audio <i>Bluetooth</i> ® au système HFT.	—
	Mode audio Bluetooth® Liste disp. Bluetooth	Apparie un nouveau téléphone au système HFT, modifie ou efface un téléphone apparié. ➤ Configuration d'un mobile P. 346	—

*1 : Réglage par défaut

Groupe	Fonctions personnalisables	Description	Réglages possibles	
Réglages RDS	Information TA	Active et désactive la fonction d'informations routières.	Activé/Désactivé*1	
	Infos	Active et désactive la fonction de fréquence de remplacement.	Activé/Désactivé*1	
	REG	Active et désactive la fonction régionale.	Activé*1/Désactivé	
	AF	Active et désactive la fonction d'interruption par infos.	Activé*1/Désactivé	
Audio	Liaison DAB-DAB	Spécifie si le système recherche automatiquement la même station dans l'ensemble, et bascule sur cette dernière.	Activé*1/Désactivé	
	Réglages DAB*	Liaison DAB-FM	Spécifie si le système trouve la même station dans une bande FM, et bascule automatiquement sur cette bande.	Activé*1/Désactivé
	Sélection bande	Sélectionne des bandes spécifiques pour réduire le temps de mise à jour des listes et de recherche de station.	LES DEUX*1/BANDE III/ BANDE L	
Par défaut		Annule/Réinitialise toutes les options personnalisées dans le groupe des paramètres Audio par défaut.	Oui/Non	

*1 : Réglage par défaut

Groupe	Fonctions personnalisables	Description	Réglages possibles																
Info	<table border="1"> <tr> <td>Type horl./ Fond*²/Type d'horloge*³</td> <td>Horloge Fond*²</td> </tr> <tr> <td colspan="2">Réglage de l'horloge</td> </tr> <tr> <td colspan="2">Fuseau horaire</td> </tr> <tr> <td>Horloge</td> <td>Format d'horloge</td> </tr> <tr> <td colspan="2">Heure d'été</td> </tr> <tr> <td colspan="2">Remise à zéro de l'horloge</td> </tr> <tr> <td colspan="2">Indication de l'heure</td> </tr> <tr> <td colspan="2">Emplacement de l'horloge</td> </tr> </table>	Type horl./ Fond*²/Type d'horloge*³	Horloge Fond*²	Réglage de l'horloge		Fuseau horaire		Horloge	Format d'horloge	Heure d'été		Remise à zéro de l'horloge		Indication de l'heure		Emplacement de l'horloge		Voir Système sur P. 306	
	Type horl./ Fond*²/Type d'horloge*³	Horloge Fond*²																	
	Réglage de l'horloge																		
	Fuseau horaire																		
	Horloge	Format d'horloge																	
	Heure d'été																		
	Remise à zéro de l'horloge																		
	Indication de l'heure																		
Emplacement de l'horloge																			
Autres	Préférences de l'écran Info	Modifie le type d'écran d'informations.	Infos en haut/Menu Infos/Désactivé*¹																
Par défaut		Annule/Réinitialise toutes les options personnalisées dans le groupe des paramètres Info par défaut.	Oui/Non																

*1 : Réglage par défaut

*2 : Ne s'affiche pas lorsque le design de l'interface de l'écran est modifié.

*3 : S'affiche uniquement lorsque le design de l'interface de l'écran est modifié.

Groupe	Fonctions personnalisables	Description	Réglages possibles
Téléphone	Connecter téléphone	Appaire un nouveau téléphone au système HFT, connecte ou déconnecte un téléphone appairé. ➤ Configuration d'un mobile P. 346	—
	Liste disp. Bluetooth	Appaire un nouveau téléphone au système HFT, modifie ou efface un téléphone appairé. ➤ Configuration d'un mobile P. 346	—
	Editer numéro rapide	Modifie, ajoute ou efface un numéro rapide. ➤ Numérotation rapide P. 352	—
	Tonalité de sonnerie	Sélectionne la sonnerie.	Fixe/Tél. mobile*1
	Sync auto de téléphone	Configure les données de l'historique des appels et du répertoire à importer automatiquement lorsqu'un téléphone est appairé au système HFT.	Activé/Désactivé
	Par défaut	Annule/Réinitialise toutes les options personnalisées dans le groupe des paramètres Téléphone par défaut.	Oui/Non

*1 : Réglage par défaut

Groupe	Fonctions personnalisables	Description	Réglages possibles
Caméra*	Caméra arrière	Directive fixe Spécifie si les lignes de guidage fixes apparaissent ou non sur le moniteur de la caméra arrière. ☒ Caméra arrière de recul* P. 435	Activé**/Désactivé
		Directive dynamique Spécifie si les lignes de guidage dynamiques apparaissent ou non sur le moniteur de la caméra arrière. ☒ Caméra arrière de recul* P. 435	Activé**/Désactivé
		Par défaut Annule/Réinitialise toutes les options personnalisées dans le groupe Caméra arrière .	Oui/Non
	Ecran de véhicule en approche*	Active et désactive le moniteur de véhicule en approche.	Activé/Désactivé
Bluetooth / Wi-Fi	Stat. Bluetooth act./désact.	Permet d'afficher l'état <i>Bluetooth</i> ®.	Activé**/Désactivé
	Liste disp. Bluetooth	Appaire un nouveau téléphone au système HFT, modifie ou efface un téléphone appairé ou crée un code PIN de sécurité. ☒ Configuration d'un mobile P. 346	—
	Editer code jumelage	Modifie un code de jumelage. ☒ Pour changer le code de jumelage P. 347	Aléatoire/Fixe**1

*1 : Réglage par défaut

Groupe	Fonctions personnalisables	Description	Réglages possibles
Bluetooth / Wi-Fi	Stat.Wi-Fi ACT./DESC.	Change le mode Wi-Fi.	Activé*1/Désactivé
	Liste dispositifs Wi-Fi	Connecte, déconnecte ou efface le périphérique Wi-Fi.	—
	Informations sur le périphérique Wi-Fi	Affiche les informations Wi-Fi du périphérique.	—
	Par défaut	Annule/Réinitialise toutes les options personnalisées dans le groupe des paramètres Bluetooth / Wi-Fi par défaut.	Oui/Non
Android	Wi-Fi	Indique l'état de la connexion Wi-Fi (On/Off) et ajoute de nouveaux réseaux Wi-Fi.	Activé*1/Désactivé
	Bluetooth	Indique l'état de la connexion <i>Bluetooth</i> ® (On/Off) et ajoute les connexions des nouveaux dispositifs Bluetooth.	Activé*1/Désactivé
	Utilisation des données	Affiche l'utilisation des données par le système.	—
	Plus...	Ajoute un VPN (réseau privé virtuel).	—
	Son	Règle le volume de l'alarme et sélectionne le son préféré.	—

*1 : Réglage par défaut

Groupe	Fonctions personnalisables	Description	Réglages possibles
Android	Affichage	Définit le papier peint et modifie la taille de police.	—
	Stockage	Indique la capacité de stockage du système et la capacité USB.	—
	Apps	Indique l'état des applications installées.	—
	Comptes et synchronisation	Ajoute les informations de compte supplémentaires.	—
	Services de localisation	Active/désactive les réglages GPS avant d'utiliser les applications.	—
	Sécurité	Affiche l'état de sécurité du système.	—
	Langue et saisie	Change la langue d'affichage du système et du clavier de saisie.	—
	Sauvegarde et réinitialisation	Réinitialise le système.	—
	Date et heure	Modifie la date, les fuseaux horaires, et le format de l'horloge.	—
	Accessibilité	Modifie la police de l'écran du système et le guidage vocal du mot de passe.	—
	A propos du dispositif	Indique l'état du système, la version Android, les informations juridiques, etc.	—

Réinitialisation de la Par défaut de tous les réglages

Rétablir tous les réglages de menu et personnalisés par défaut.

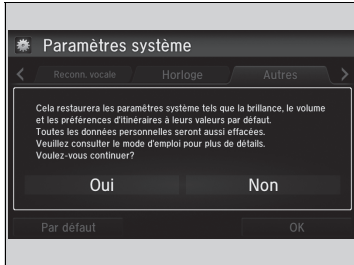

1. Appuyer sur le bouton .
2. Sélectionner **Paramètres**.
3. Sélectionner **Système**.
4. Sélectionner l'onglet **Autres**.
5. Sélectionner **Réinit. données usine**.
 - Un message de confirmation s'affiche à l'écran.
6. Sélectionner **Oui** pour réinitialiser les réglages.
7. Sélectionner **Oui** à nouveau pour réinitialiser les réglages.
 - Un message de confirmation s'affiche à l'écran. Sélectionnez **OK**.

☒ Réinitialisation de la Par défaut de tous les réglages

Lorsque le véhicule est cédé à un tiers, rétablir tous les réglages par défaut et effacer toutes les données personnelles.

Lorsque la procédure **Réinit. données usine** est effectuée, les applications préinstallées seront réinitialisées à leur réglage par défaut.

Modèles à un écran

Le système de téléphone mains libres (HFT) permet de passer et de recevoir des appels à l'aide du système audio du véhicule sans manipuler le téléphone portable.

Utilisation du système HFT

Touches du système HFT

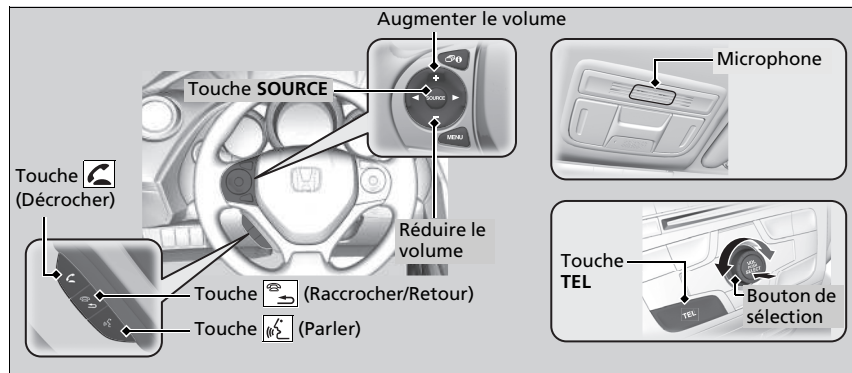



Touche  (Décrocher) : appuyer pour passer directement à l'écran **Téléphone** ou pour répondre à un appel entrant.

Touche  (Raccrocher/Retour) : appuyer dessus pour mettre fin à un appel, revenir à la commande précédente ou annuler une commande.

Touche  (Parler) : appuyer dessus pour énoncer une commande ou répondre à un appel.

Touche TEL : appuyer dessus pour passer directement à l'écran **Téléphone**.

Bouton de sélection : tourner  pour sélectionner une option à l'écran, puis appuyer sur .

» Système de téléphone mains libres*

Pour pouvoir utiliser le système HFT, un téléphone portable compatible *Bluetooth* est nécessaire. Pour la liste des téléphones compatibles, les procédures d'appariement et les fonctions spéciales disponibles sont les suivantes :

- Europe : Se rendre sur le site <http://www.hondahandsfree.com/>.

Conseils pour la commande vocale

- Pointer les aérations en-dehors du plafond et fermer les vitres, le bruit pouvant interférer avec les microphones.
- Appuyer sur la touche  (Parler) pour appeler un numéro en utilisant une balise vocale enregistrée. Parler clairement et de manière naturelle après le bip.
- Si le microphone capte d'autres voix, la commande risque d'être mal interprétée.
- Pour régler le volume, utiliser le bouton de volume du système audio ou les commandes audio à distance sur le volant.

Si un appel est reçu pendant l'utilisation du système audio, le système reprend la lecture à la fin de l'appel.

Affichage d'état HFT

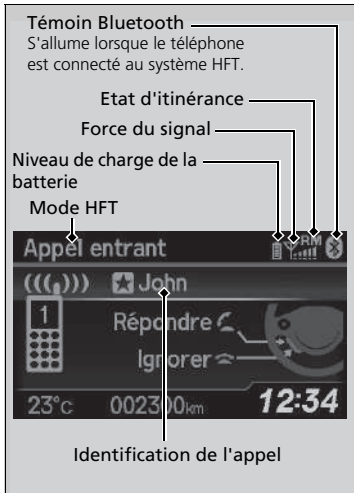

L'i-affichage multi-information signale qu'il y a un appel entrant.

► Système de téléphone mains libres*

Technologie sans fil *Bluetooth*®

Le nom et les logos *Bluetooth*® sont des marques déposées appartenant à *Bluetooth SIG, Inc.*, toute utilisation de ces marques par Honda Motor Co., Ltd. s'effectue sous licence. Les autres marques déposées et appellations commerciales appartiennent à leurs propriétaires respectifs.

Limites du système HFT

Un appel entrant sur le système HFT interrompt la lecture audio en cours. La lecture audio reprend une fois l'appel terminé.

Pour information sur la DoC (Déclaration de conformité) Johnson Controls Automotive déclare que ce système de téléphone mains libres est conforme aux exigences essentielles et autres dispositions en vigueur de la Directive 1999/5/EC.

www.jciblueconnect.com/faq/EU_Doc.pdf

► Affichage d'état HFT

Les informations qui s'affichent sur l'i-affichage multi-information varient selon les modèles de téléphone.

Il est possible de changer la langue du système pour utiliser une langue disponible autre que l'anglais.

► **Fonctions personnalisables** P. 119

Menu HFT

Pour que le système HFT puisse être utilisé, le contacteur d'allumage doit être sur ACCESSOIRES **I** ou MARCHÉ **II***1.

►► Menu HFT

Pour utiliser le système HFT, il faut d'abord appairier le téléphone portable compatible *Bluetooth* au système pendant que le véhicule est en stationnement.

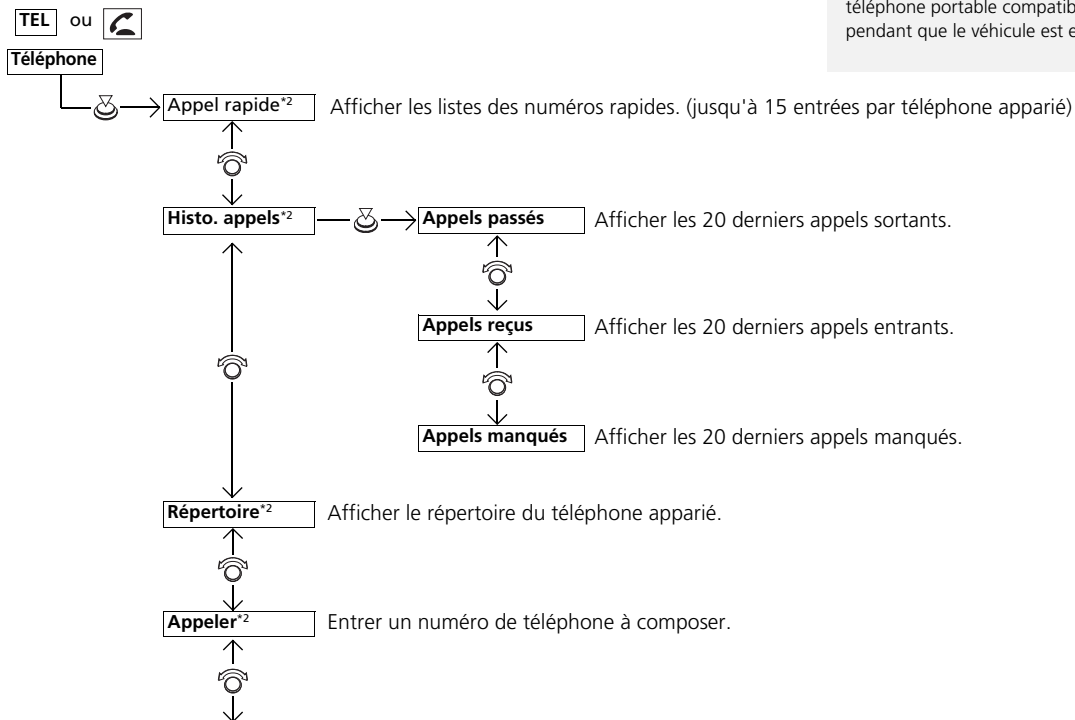

*1 : Les modèles équipés du système d'accès sans clé ont un bouton **ENGINE START/STOP** au lieu d'un contacteur d'allumage.

*2 : S'affiche uniquement lorsqu'un téléphone est connecté au système HFT.

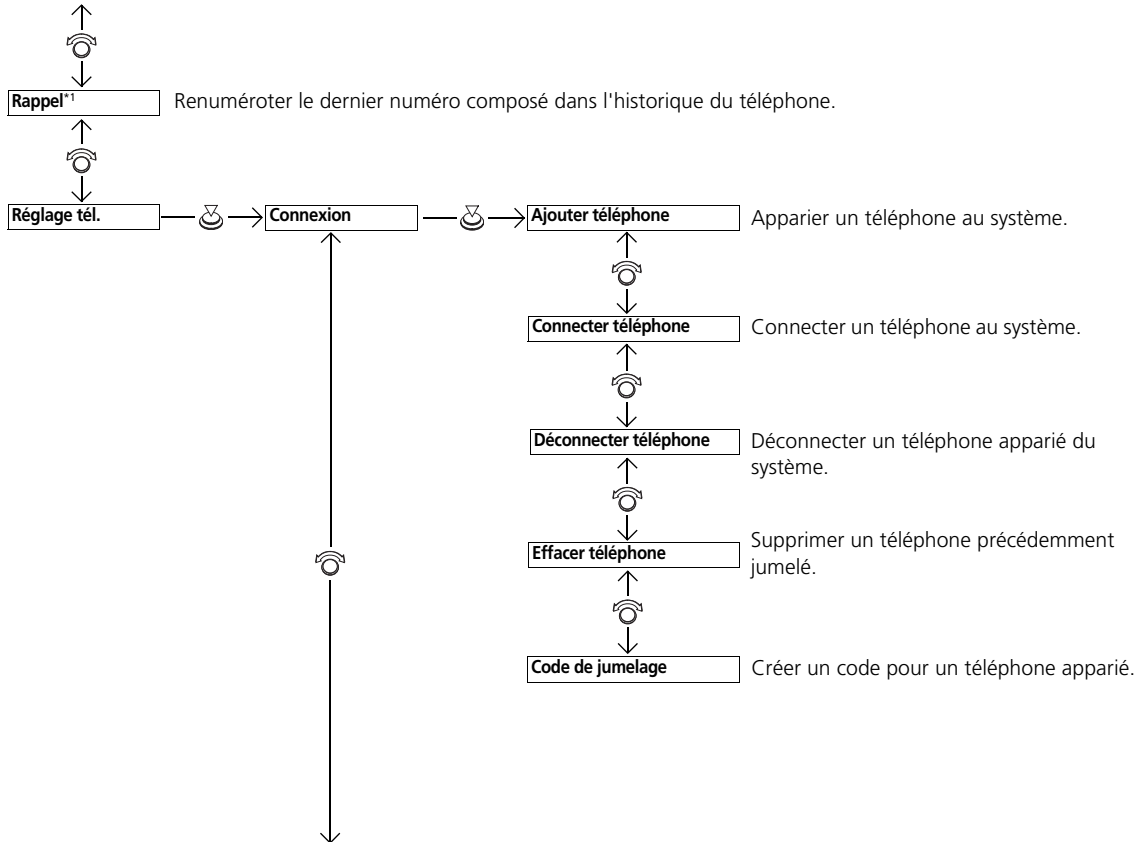

*1 : S'affiche uniquement lorsqu'un téléphone est connecté au système HFT.

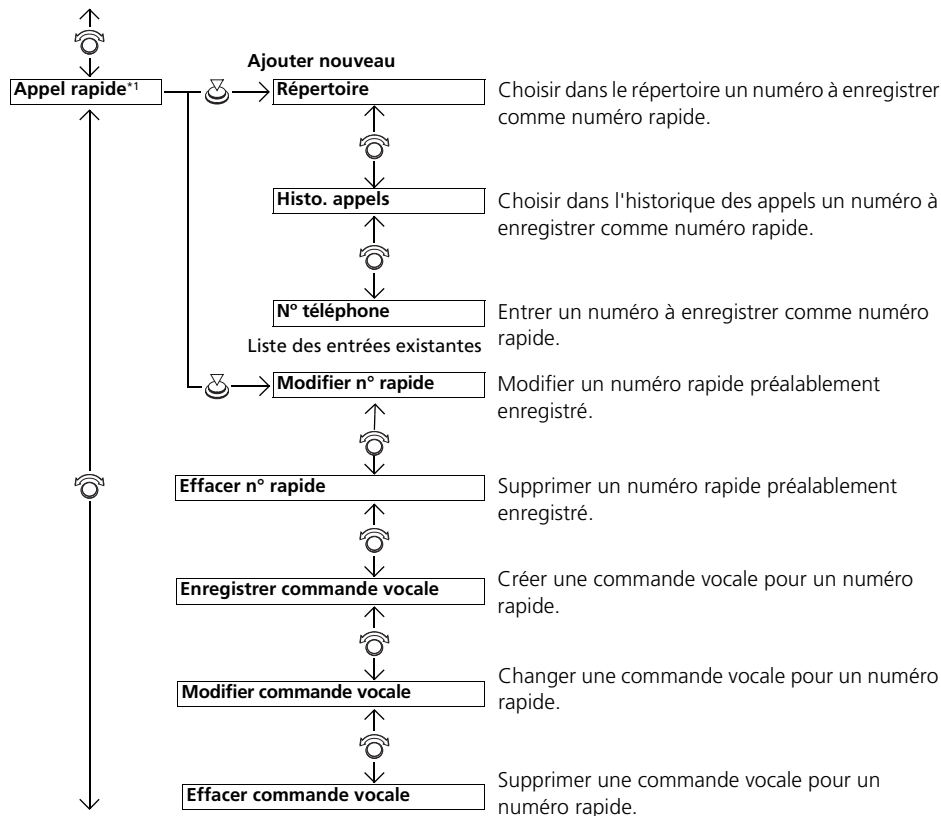

*1 : S'affiche uniquement lorsqu'un téléphone est connecté au système HFT.

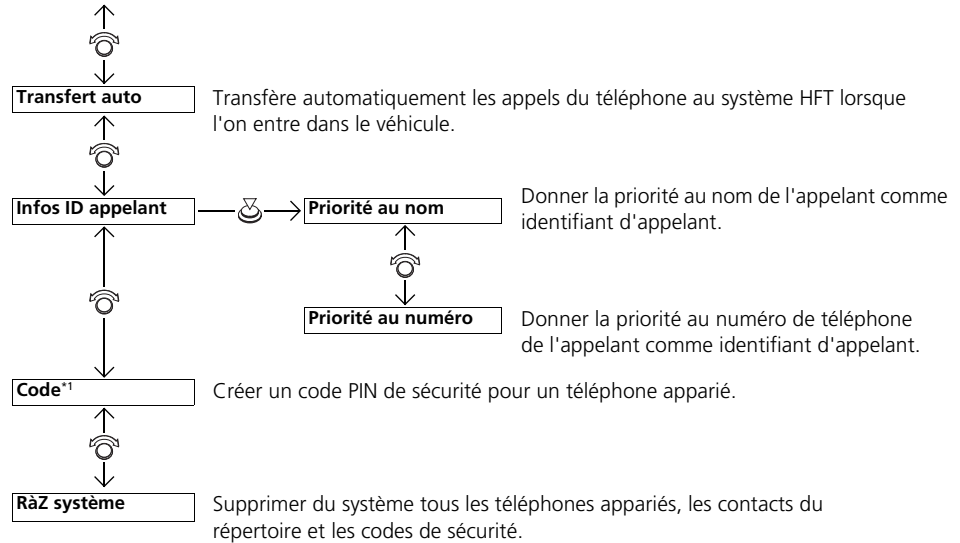

*1 : S'affiche uniquement lorsqu'un téléphone est connecté au système HFT.

Réglage téléphone

Pour jumeler un téléphone portable (lorsqu'aucun téléphone n'est encore jumelé au système)

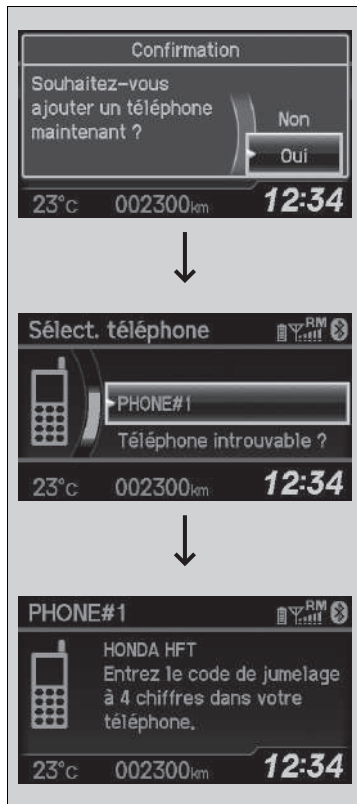

1. Appuyer sur la touche **TEL** ou la touche
2. Tourner pour sélectionner **Oui**, puis appuyer sur .
3. Vérifier que le téléphone est en mode recherche ou identification, puis appuyer sur .
 - Le système HFT recherche automatiquement un dispositif Bluetooth.
4. Lorsque le téléphone apparaît sur la liste, le sélectionner en appuyant sur .
 - Si le téléphone n'apparaît pas, sélectionner **Téléphone introuvable ?** et rechercher les périphériques Bluetooth avec le téléphone. Sur le téléphone, sélectionner **HONDA HFT**.

5. Le système HFT attribue un code de jumelage à quatre chiffres à saisir sur le téléphone. A l'invite du téléphone, saisir les quatre chiffres du code de jumelage.
6. Une notification s'affiche à l'écran si le jumelage est réussi.

► Réglage téléphone

Le téléphone compatible *Bluetooth* doit être jumelé au système HFT pour pouvoir passer et recevoir des appels en mode mains libres.

Conseils pour le jumelage des téléphones :

- Il n'est pas possible de jumeler téléphone lorsque le véhicule est en marche.
- Il est possible jumelé jusqu'à six téléphones.
- La batterie du téléphone peut se décharger plus vite lorsque ce dernier est jumelé au système HFT.
- Si votre téléphone n'est pas prêt pour être apparié ou n'est pas détecté par le système en trois minutes, le système retourne en mode Pause.





Une fois qu'un téléphone est jumelé, s'affiche à l'écran avec une ou deux icônes du côté droit.

Ces icônes indiquent les informations suivantes :

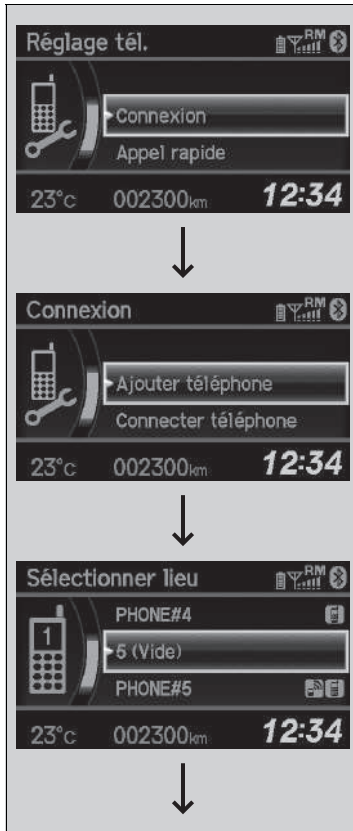
- : Le téléphone peut être utilisé avec le système HFT.
- : Le téléphone est compatible avec le système Audio *Bluetooth*®.

■ Pour jumeler un téléphone mobile (quand un téléphone est déjà jumelé au système)



1. Appuyer sur la touche **TEL** ou la touche .
2. Tourner  pour sélectionner **Réglage tél.**, puis appuyer sur .
3. Tourner  pour sélectionner **Connexion**, puis appuyer sur .
4. Tourner  **Ajouter téléphone**, puis appuyer sur .
 - L'écran passe à **Sélectionner lieu**.
5. Tourner  pour sélectionner **Vide**, puis appuyer sur .

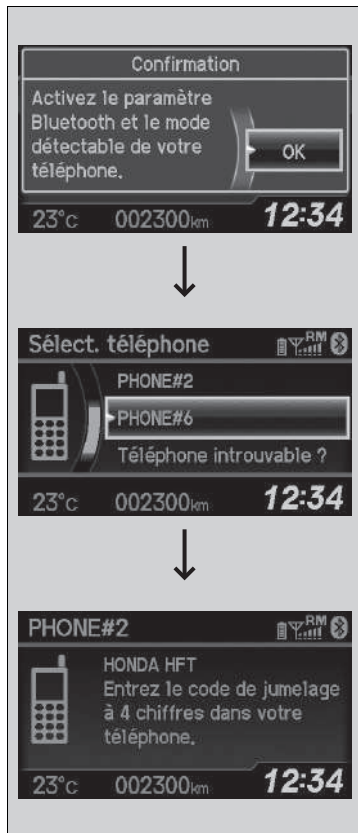

6. Vérifier que le téléphone est en mode recherche ou identification, puis appuyer sur

- Le système HFT recherche automatiquement un dispositif Bluetooth.

7. Lorsque le téléphone apparaît sur la liste, le sélectionner en appuyant sur

- Si le téléphone n'apparaît pas, sélectionner **Téléphone introuvable ?** et rechercher les périphériques Bluetooth avec le téléphone. Sur le téléphone, sélectionner **HONDA HFT**.

8. Le système HFT attribue un code de jumelage à quatre chiffres à saisir sur le téléphone.

A l'invite du téléphone, saisir les quatre chiffres du code de jumelage.

9. Une notification s'affiche à l'écran si le jumelage est réussi.

■ Pour changer le code de jumelage

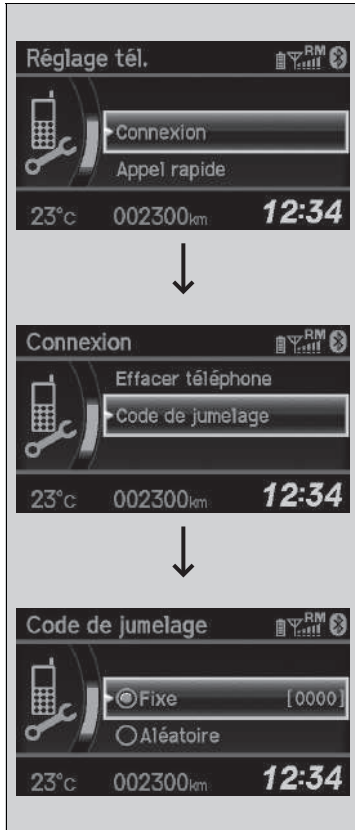

1. Appuyer sur la touche **TEL** ou la touche .
 - Tourner pour sélectionner **Réglage tél.**, puis appuyer sur .

2. Tourner pour sélectionner **Connexion**, puis appuyer sur .
3. Tourner pour sélectionner **Code de jumelage**, puis appuyer sur .

4. Tourner pour sélectionner **Fixe** ou **Aléatoire**, puis appuyer sur .

✉ Pour changer le code de jumelage



Par défaut, le code de jumelage est **0000** tant qu'il n'est pas modifié.



Pour créer un nouveau code, sélectionner **Fixe**, puis effacer le code actuel et entrer un nouveau code.

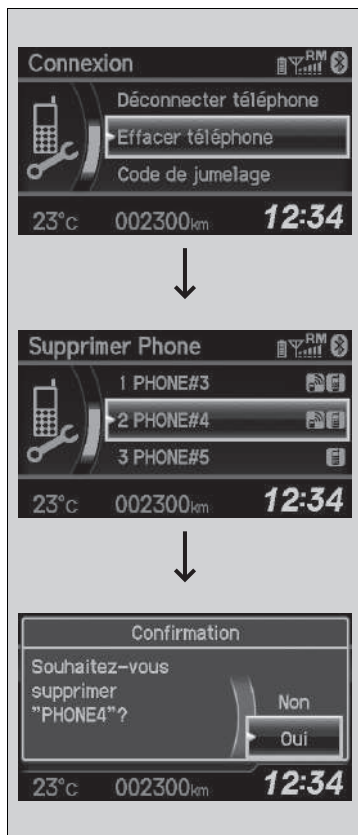

Pour créer un code de jumelage aléatoire chaque fois qu'un téléphone est apparié, sélectionner **Aléatoire**.

■ Pour supprimer un téléphone apparié



1. Appuyer sur la touche **TEL** ou la touche .
2. Tourner  pour sélectionner **Réglage tél.**, puis appuyer sur .
 - Répéter la procédure pour sélectionner **Connexion**, puis **Effacer téléphone**.









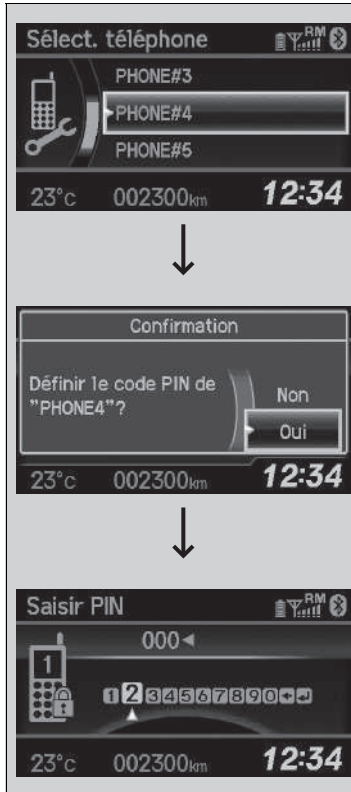

3. Tourner  pour sélectionner le téléphone à supprimer, puis appuyer sur .

4. Un message de confirmation s'affiche à l'écran. Tourner  pour sélectionner **Oui**, puis appuyer sur .
 - Une notification s'affiche à l'écran si la suppression est réussie.

Pour créer un code PIN de sécurité

Chacun des six téléphones mobiles peut être protégé par un code PIN.



1. Appuyer sur la touche **TEL** ou la touche .
2. Tourner  pour sélectionner **Réglage tél.**, puis appuyer sur .
 - ▶ Répéter la procédure pour sélectionner **Code**.
3. Sélectionner un téléphone auquel sera ajouté un code PIN de sécurité.
 - ▶ Tourner  pour sélectionner un téléphone auquel sera ajouté un code PIN de sécurité, puis appuyer sur .
4. Un message de confirmation s'affiche à l'écran.
 - ▶ Tourner  pour sélectionner **Oui**, puis appuyer sur .
5. Saisir un nouveau code à quatre chiffres.
 - ▶ Tourner  pour le sélectionner, puis appuyer sur . Appuyer sur  pour le supprimer. Appuyer sur  pour entrer le code PIN de sécurité.
6. Saisir de nouveau le code à quatre chiffres.
 - ▶ L'écran retourne à l'affichage de l'étape 2.





✉ Pour créer un code PIN de sécurité

Si le téléphone est déjà protégé par un code PIN, il convient de saisir d'abord le code actuel avant de l'effacer ou d'en créer un nouveau.

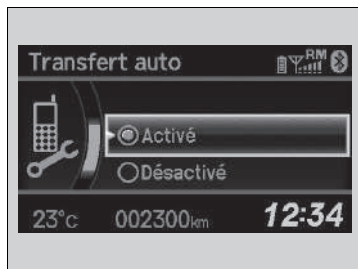
■ Transfert auto

Si l'on entre dans le véhicule alors qu'un appel est en cours, il peut être transféré automatiquement au HFT.







1. Appuyer sur la touche **TEL** ou la touche .
2. Tourner  pour **Réglage tél.** puis appuyer sur .
 - Répéter la procédure pour choisir **Transfert auto**.
3. Tourner  pour sélectionner **Activé**, puis appuyer sur .
4. Une notification s'affiche à l'écran si le changement est réussi.

■ Identification de l'appelant

Il est possible de sélectionner les coordonnées de l'appelant pour qu'elles puissent s'afficher lors de son prochain appel.



1. Appuyer sur la touche **TEL** ou la touche .
2. Tourner  pour sélectionner Réglage tél. puis appuyer sur .
 - Répéter la procédure pour choisir **Infos ID appelant**.
3. Tourner  pour sélectionner le mode voulu, puis appuyer sur .
4. Une notification s'affiche à l'écran si le changement est réussi.

▣ Identification de l'appelant









Mode **Priorité au nom** : le nom des appelants s'affiche s'il est enregistré dans le répertoire.

Mode **Priorité au numéro** : le numéro de téléphone de l'appelant est affiché.

Pour effacer les données du système

Les codes de sécurité, téléphones jumelés, toutes les commandes vocales enregistrées, tous les numéros rapides et toutes les données des répertoires importés sont effacés.



1. Appuyer sur la touche **TEL** ou la touche .
2. Tourner  pour sélectionner **Réglage tél.**, puis appuyer sur .
 - Répéter la procédure pour choisir **RàZ système.**
3. Tourner  pour sélectionner **Oui**, puis appuyer sur .
4. Un message d'information s'affiche à l'écran. Tourner  pour sélectionner **Oui**, puis appuyer sur .
5. Un message de confirmation s'affiche à l'écran. Appuyer sur  pour terminer.

suite page suivante

■ Importation automatique d'un répertoire téléphonique et de l'historique des appels

Lorsque le téléphone est apparié, le contenu de son répertoire et l'historique des appels sont automatiquement importés dans le système HFT.

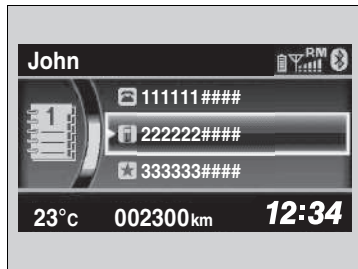

► Importation automatique d'un répertoire téléphonique et de l'historique des appels

Lorsqu'un contact est sélectionné dans la liste du répertoire, jusqu'à trois icônes de catégorie peuvent s'afficher. Les icônes indiquent quels types de numéros sont enregistrés pour ce contact.



Si quatre numéros ou plus correspondent à un contact, ... s'affiche à la place des icônes de catégorie.

Sur certains téléphones, il n'est pas possible d'importer les icônes de catégories dans le système HFT.







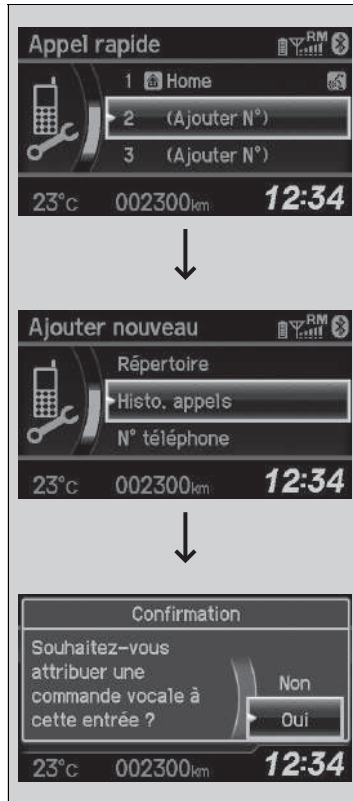

Le répertoire est mis à jour après chaque connexion. L'historique des appels est mis à jour après chaque connexion ou appel.

Numérotation rapide

Jusqu'à 15 numéros rapides peuvent être enregistrés par téléphone.



Pour enregistrer un numéro rapide :

1. Appuyer sur la touche **TEL** ou la touche .
2. Tourner  pour sélectionner **Réglage tél.**, puis appuyer sur .
 - Répéter la procédure pour sélectionner **Appel rapide**, puis **Ajouter N°**.
3. Tourner  pour sélectionner un emplacement où choisir un numéro, puis appuyer sur .
 - Par **Répertoire** :
 - Choisir un numéro dans le répertoire importé du téléphone mobile connecté.
 - Par **Histo. appels** :
 - Choisir un numéro dans l'historique des appels.
 - Par **N° téléphone** :
 - Entrer le numéro manuellement.
4. Lorsque le numéro rapide est correctement enregistré, un message invite l'utilisateur à créer une commande vocale correspondante. Tourner  pour sélectionner **Oui** ou **Non**, puis appuyer sur .
5. Utiliser le bouton  et suivre les invites pour prononcer le nom du contact attribué au numéro rapide.







Numérotation rapide

Les boutons de présélection audio peuvent être utilisés en cours d'appel pour enregistrer un numéro rapide :

1. Pendant un appel, appuyer de façon prolongée sur le bouton de présélection audio de son choix.
2. Les informations concernant le contact de l'appel en cours sont enregistrées pour le numéro rapide correspondant.

■ Pour ajouter une commande vocale à un numéro rapide enregistré









1. Appuyer sur la touche **TEL** ou la touche .
2. Tourner  pour sélectionner **Réglage tél.**, puis appuyer sur .
 - Répéter la procédure pour choisir **Appel rapide**.
3. Choisir un numéro rapide existant.
4. Tourner  pour sélectionner **Enregistrer commande vocale**, puis appuyer sur .
5. A l'aide de la touche , suivre les invites pour terminer la création de la commande vocale.

» Numérotation rapide

Eviter d'utiliser deux fois la même commande vocale.
Eviter d'utiliser des noms courts.
Il est plus facile pour le système HFT de reconnaître un nom assez long. Par exemple, dites « Jean Dupont » au lieu de « Jean ».







■ Pour effacer une commande vocale



1. Appuyer sur la touche **TEL** ou la touche .
2. Tourner  pour sélectionner **Réglage tél.** puis appuyer sur .
 - Répéter la procédure pour choisir **Appel rapide.**
3. Choisir un numéro rapide existant.
4. Tourner  **Effacer commande vocale**, puis appuyer sur .
 - Un message de confirmation s'affiche à l'écran. Tourner  pour sélectionner **Oui**, puis appuyer sur .

■ Pour enregistrer un numéro rapide



1. Appuyer sur la touche **TEL** ou la touche .
2. Tourner  pour sélectionner **Réglage tél.** puis appuyer sur .
 - Répéter la procédure pour choisir **Appel rapide.**
3. Choisir un numéro rapide existant.
4. Tourner  pour sélectionner **Effacer n° rapide**, puis appuyer sur .
 - Un message de confirmation s'affiche à l'écran. Tourner  pour sélectionner **Oui**, puis appuyer sur .

■ Passer un appel

Les appels peuvent être passés par numérotation directe ou au moyen du répertoire importé, de l'historique des appels, des numéros rapides ou d'une renumérotation.



►► Passer un appel

La portée maximum entre le téléphone et le véhicule est de 10 mètres.

Une fois l'appel connecté, la voix du correspondant s'entend dans les haut-parleurs audio.







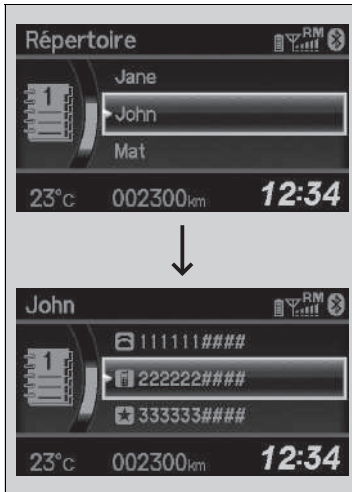

Tout numéro rapide auquel correspond une commande vocale peut être composé par commande vocale à partir de n'importe quel écran.

Appuyer sur la touche  et suivre les indications.

■ Pour passer un appel au moyen du répertoire importé







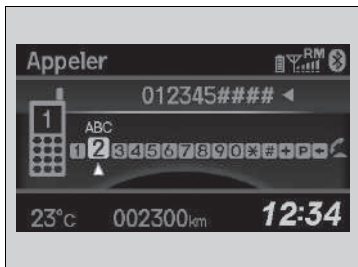

Lorsque le téléphone est apparié, le contenu de son répertoire est automatiquement importé dans le système HFT.



1. Appuyer sur la touche **TEL** ou la touche .
2. Tourner  pour sélectionner **Répertoire**, puis appuyer sur .
3. Le répertoire est enregistré par ordre alphabétique. Tourner  pour sélectionner l'initiale, puis appuyer sur .
4. Tourner  pour sélectionner un nom, puis appuyer sur .
5. Tourner  pour sélectionner un numéro, puis appuyer sur .
 - La numérotation commence automatiquement.



■ Pour passer un appel en utilisant un numéro de téléphone



1. Appuyer sur la touche **TEL** ou la touche .
 2. Tourner  pour sélectionner **Appeler**, puis appuyer sur .
 3. Tourner  pour sélectionner un numéro, puis appuyer sur .
 4. Tourner  pour sélectionner , puis appuyer sur .
- La numérotation commence automatiquement.

■ Pour passer un appel en utilisant la fonction de renumérotation









1. Appuyer sur la touche **TEL** ou la touche .
 2. Tourner  pour sélectionner **Rappel**, puis appuyer sur .
- La numérotation commence automatiquement.

■ Pour passer un appel en utilisant l'historique des appels





L'historique des appels est enregistré par **Appels passés**, **Appels reçus** et **Appels manqués**.

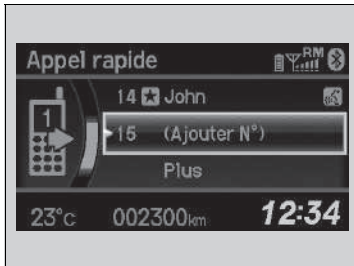

1. Appuyer sur la touche **TEL** ou la touche .
2. Tourner  pour sélectionner **Histo. appels** puis appuyer sur .
3. Tourner  pour sélectionner **Appels passés**, **Appels reçus** ou **Appels manqués**, puis appuyer sur .
4. Tourner  pour sélectionner un numéro, puis appuyer sur .
 - La numérotation commence automatiquement.

■ Pour passer un appel en utilisant un numéro rapide



1. Appuyer sur la touche **TEL** ou la touche .
2. Tourner  pour sélectionner **Appel rapide**, puis appuyer sur .
3. Tourner  pour sélectionner un numéro, puis appuyer sur .
 - La numérotation commence automatiquement.

►► Pour passer un appel en utilisant l'historique des appels

L'historique des appels apparaît uniquement lorsqu'un téléphone est connecté au système HFT, et affiche les 20 derniers numéros composés, appels reçus et appels manqués.

►► Pour passer un appel en utilisant un numéro rapide

Sur l'écran **Téléphone**, les six premiers numéros rapides de la liste peuvent être sélectionnés directement par une pression sur les boutons de présélection audio correspondants (1-6).



Sélectionner **Autres listes de num. rapide** pour visualiser la liste des numéros rapides d'un autre téléphone apparié. Vous pouvez passer un appel à partir de cette liste en utilisant le téléphone actuellement connecté.

Tout numéro rapide auquel correspond une commande vocale peut être composé par commande vocale à partir de n'importe quel écran. Appuyer sur la touche  et suivre les indications.

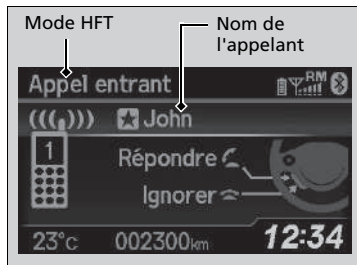
Recevoir un appel





A la réception d'un appel entrant, un signal sonore retentit (s'il a été activé) et l'écran **Appel entrant** s'affiche.

Appuyer sur la touche  pour répondre à l'appel.
Appuyer sur la touche  pour refuser l'appel ou y mettre fin.

Recevoir un appel

Appel en attente

Appuyer sur la touche  pour mettre l'appel en cours en attente et répondre à l'appel entrant.

Appuyer de nouveau sur la touche  pour reprendre l'appel initial.

Ignorer l'appel entrant si l'on ne souhaite pas y répondre.

Appuyer sur la touche  pour mettre fin à l'appel en cours.

Options pendant un appel

Les options suivantes sont disponibles pendant un appel.



Silencieux : désactiver le microphone.

Transférer appel : transférer un appel du système HFT vers le téléphone.

Bip touches : envoyer des numéros pendant un appel. Cette fonction est utile lorsque l'on appelle un système de téléphonie automatisé.



1. Pour afficher les options disponibles, appuyer sur la touche **TEL**.

2. Tourner  pour sélectionner l'option, puis appuyer sur .
- La case est cochée lorsque **Silencieux** est sélectionné. Sélectionner de nouveau **Silencieux** pour le désactiver.

Options pendant un appel

Bip touches : disponible sur certains téléphones.

Modèles à deux écrans

Le système de téléphone mains libres (HFT) permet de passer et de recevoir des appels à l'aide du système audio du véhicule sans manipuler le téléphone portable.

Utilisation du système HFT

Touches du système HFT

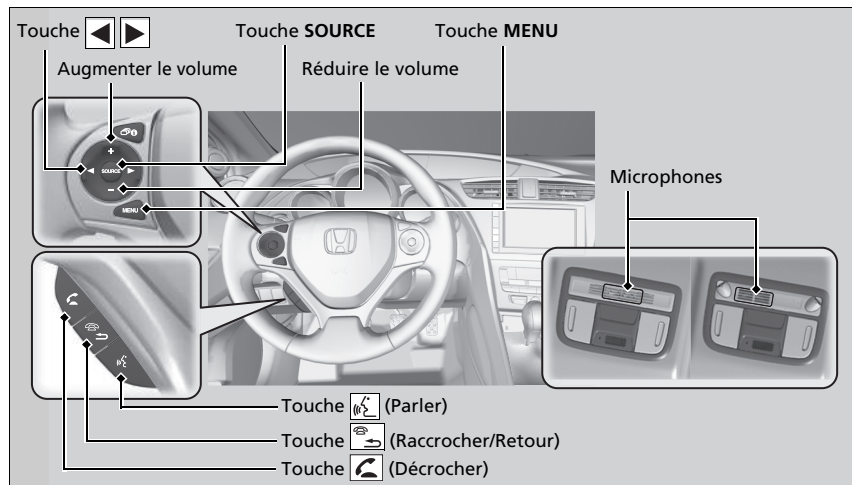

Systeme de telephone mains libres

Pour pouvoir utiliser le système HFT, un téléphone portable compatible *Bluetooth* est nécessaire. Pour la liste des téléphones compatibles, les procédures de jumelage et les fonctionnalités spéciales disponibles, contacter un concessionnaire ou le distributeur Honda local.

Pour utiliser le système, le réglage **Stat. Bluetooth act./ désact.** doit être **Activé**.

➤ **Fonctions personnalisées** P. 300

Conseils pour la commande vocale

- Pointer les aérations en dehors du plafond et fermer les vitres, le bruit pouvant interférer avec les microphones.
- Appuyer sur la touche pour appeler un numéro en utilisant une balise vocale enregistrée. Parler clairement et de manière naturelle après le bip.
- Si les microphones captent d'autres voix, la commande risque d'être mal interprétée.
- Pour régler le volume, utiliser la touche **VOL** (Volume) du système audio ou les commandes audio à distance sur le volant.

Un maximum de cinq numéros rapides peut être affiché sur un total de 20 qui peuvent être saisis. En l'absence d'entrée dans le système, la numérotation rapide est désactivée.

➤ **Numérotation rapide** P. 352



Un maximum de cinq historiques des appels peut être affiché sur un total de 20 qui peuvent être saisis. En l'absence d'historique des appels, l'historique des appels est désactivé.

Touche  (Décrocher) : Appuyer pour passer directement à l'écran Phone (téléphone) ou pour répondre à un appel entrant.

Touche  (Raccrocher/Retour) : Appuyer dessus pour mettre fin à un appel, revenir à la commande précédente ou annuler une commande.



Touche  (Parler) : Appuyer sur cette touche pour appeler un numéro avec une balise vocale enregistrée.

Touche MENU : Appuyer et maintenir enfoncé pour afficher **Composer rapidement**, **Historique des appels** ou **Recomposer un numéro** sur l'écran du téléphone.

Touche   : Appuyer sur cette touche pour sélectionner une option affichée sur l'écran du téléphone.

Touche SOURCE : Appuyer sur cette touche pour appeler un numéro indiqué dans l'option sélectionnée sur l'écran du téléphone.

Pour accéder à l'écran **Menu Téléphone** :

1. Appuyer sur le bouton .
2. Sélectionner **Téléphone** pour basculer sur l'affichage de l'écran du téléphone.
3. Appuyer sur le bouton .

Système de téléphone mains libres

Technologie sans fil *Bluetooth*®

Le nom et les logos *Bluetooth*® sont des marques déposées appartenant à *Bluetooth SIG, Inc.*, toute utilisation de ces marques par *Honda Motor Co., Ltd.* s'effectue sous licence. Les autres marques déposées et appellations commerciales appartiennent à leurs propriétaires respectifs.

Limites du système HFT

Un appel entrant sur le système HFT interrompt la lecture audio en cours. La lecture audio reprend une fois l'appel terminé.

Affichage d'état HFT

L'écran Audio/Informations signale un appel entrant.

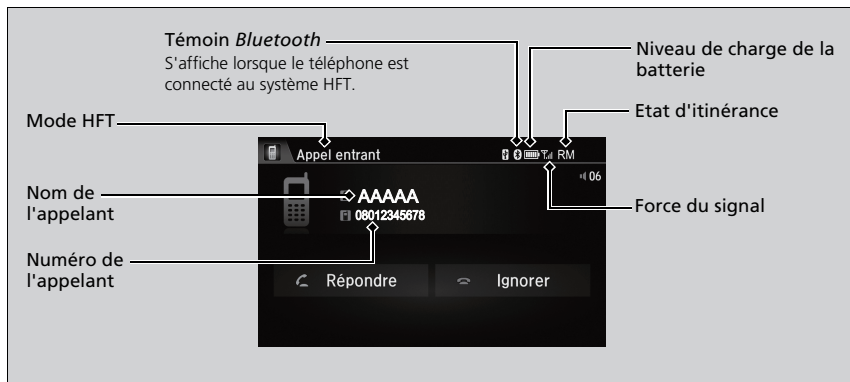

Limites du fonctionnement manuel

Certaines fonctions manuelles sont désactivées ou inutilisables lorsque le véhicule est en mouvement.

Il n'est pas possible de sélectionner une option grisée tant que le véhicule n'est pas à l'arrêt.

Lorsque le véhicule est en mouvement, seuls des numéros rapides déjà enregistrés avec des balises vocales, des noms du répertoire ou des numéros peuvent être appelés grâce aux commandes vocales.

► **Numérotation rapide** P. 352

Affichage d'état HFT

Les informations qui s'affichent sur l'écran Audio/Informations varient selon les modèles de téléphone.

Il est possible de changer la langue du système.

► **Fonctions personnalisées** P. 300

Menus HFT

Pour que le système puisse être utilisé, le contacteur d'allumage doit être sur ACCESSOIRES  ou MARCHÉ (ON) *1.

■ Ecran des paramètres du téléphone



1. Appuyer sur le bouton .
2. Sélectionner **Paramètres**.
3. Sélectionner **Téléphone**.

☒ Menus HFT

Pour utiliser le système HFT, il faut d'abord appairer le téléphone portable compatible *Bluetooth* au système pendant que le véhicule est en stationnement.

Certaines fonctions sont limitées pendant la conduite.

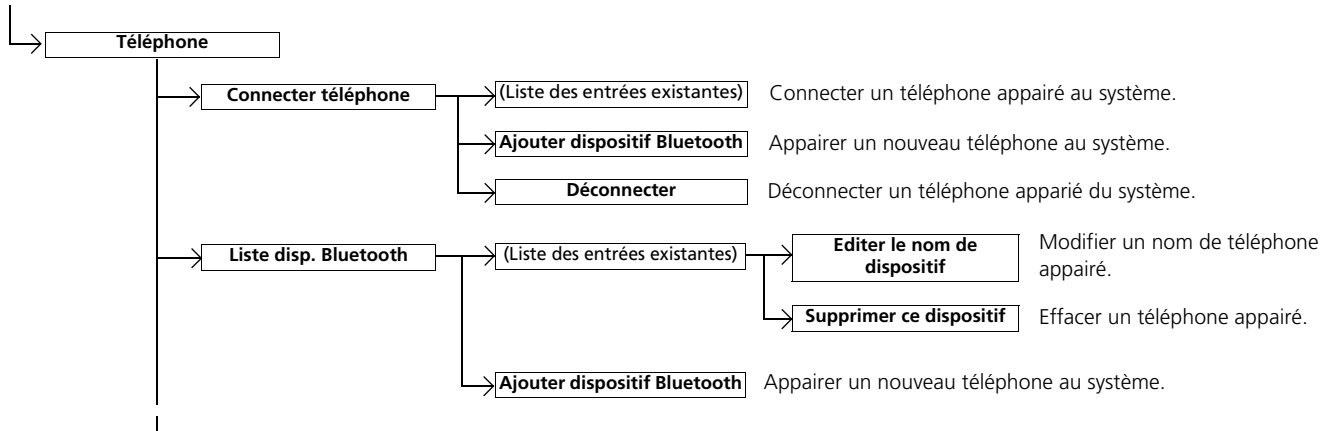

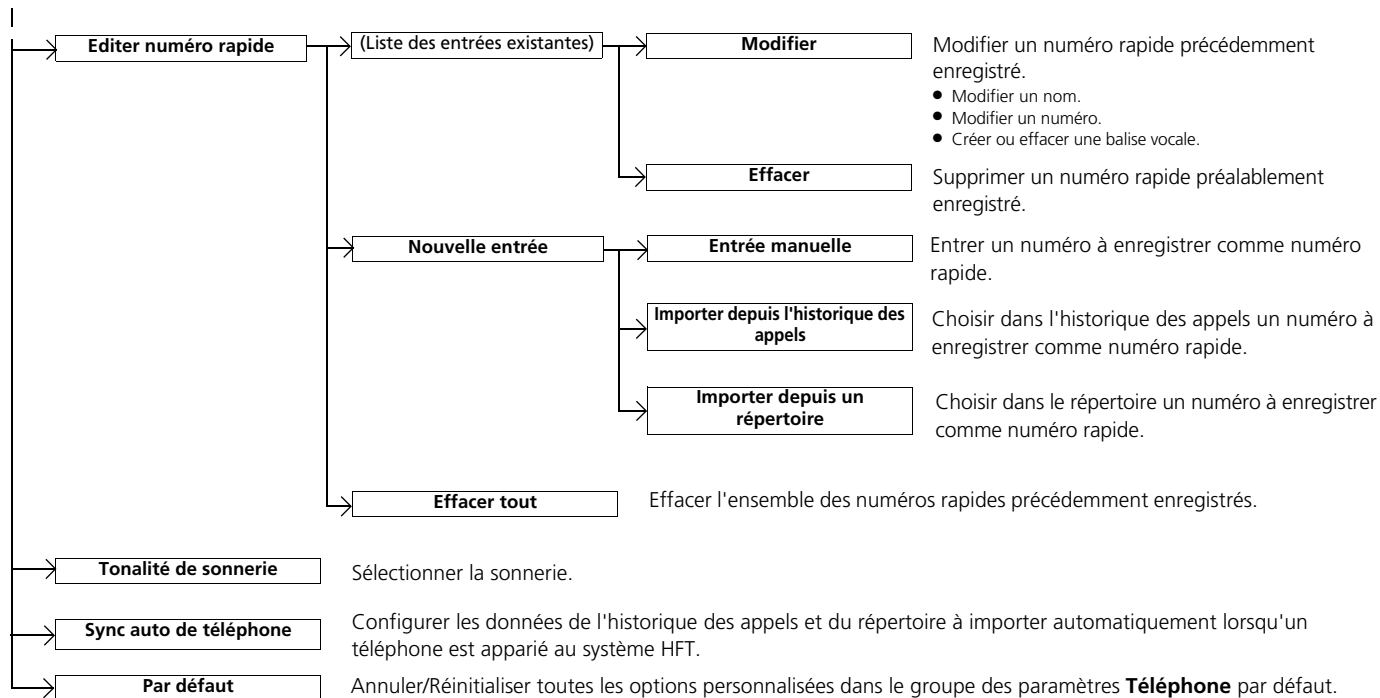

*1 : Les modèles équipés du système d'accès sans clé ont un bouton **ENGINE START/STOP** au lieu d'un contacteur d'allumage.



■ Ecran Menu Téléphone



1. Appuyer sur le bouton .
2. Sélectionner **Téléphone**.
3. Appuyer sur le bouton .

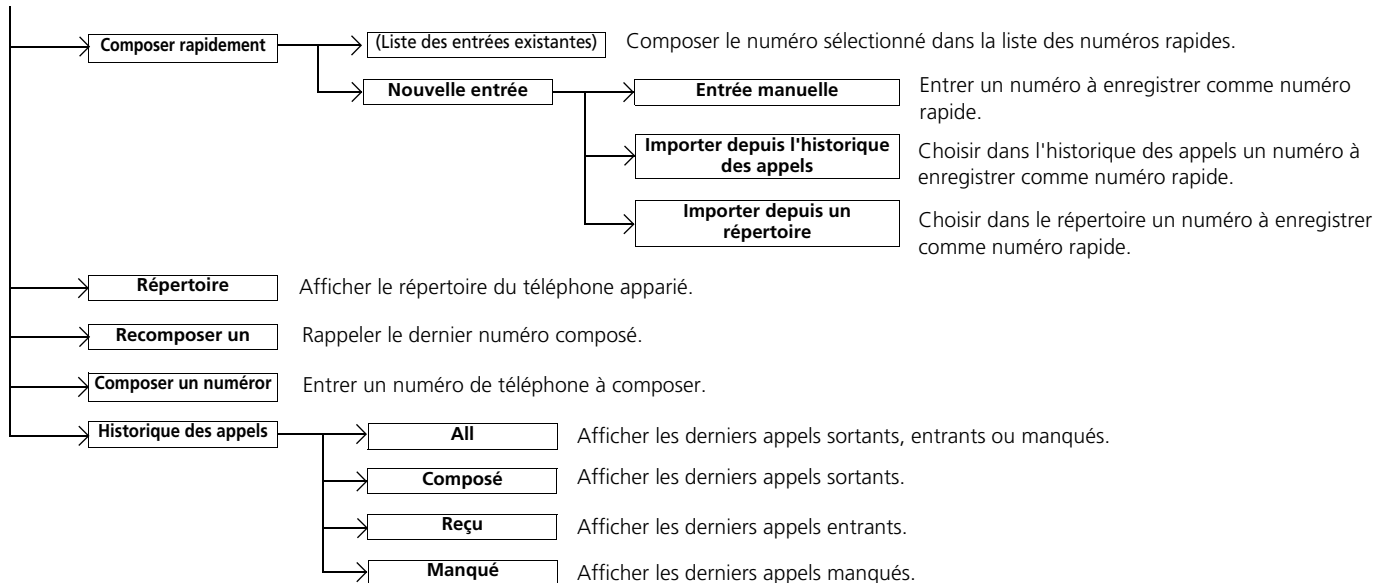

Configuration d'un mobile

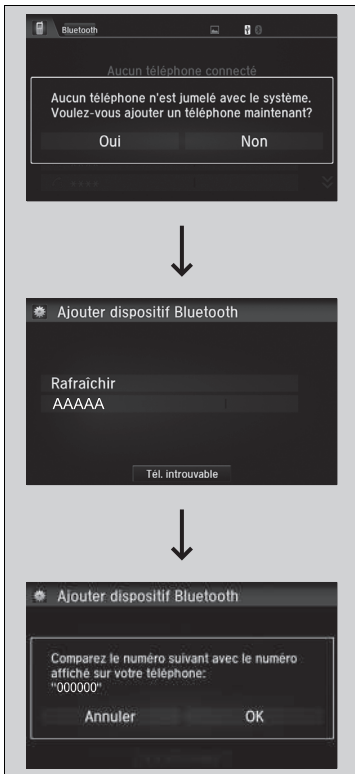

■ Pour appairer un téléphone mobile (quand aucun téléphone n'est apparié au système)

1. Sélectionner **Téléphone**.
2. Sélectionner **Oui**.
3. Vérifier que le téléphone est en mode recherche ou identification, puis sélectionner **Continuer**.
 - Le système HFT recherche automatiquement un périphérique *Bluetooth*[®].
4. Sélectionner le téléphone lorsqu'il apparaît dans la liste.
 - Si le téléphone ne s'affiche pas, il est possible de sélectionner **Rafraîchir** pour effectuer une nouvelle recherche.
 - Si le téléphone n'apparaît toujours pas, sélectionner **Téléphone introuvable** et rechercher les périphériques *Bluetooth*[®] avec le téléphone.

Sur le téléphone, rechercher **Honda HFT**.

5. Le système affiche un code d'appariement sur l'écran Audio/Informations.
 - Confirmer si les codes de jumelage affichés sur l'écran et sur le téléphone correspondent. Cela peut varier selon le téléphone.

Configuration d'un mobile

Le téléphone compatible *Bluetooth* doit être apparié au système pour pouvoir passer et recevoir des appels en mode mains libres.

Conseils pour le jumelage des téléphones :

- Il n'est pas possible d'appairer le téléphone lorsque le véhicule est en marche.
- Il est possible d'appairer jusqu'à six téléphones.
- La batterie du téléphone peut se décharger plus vite lorsque ce dernier est apparié au système.
- Si votre téléphone n'est pas prêt pour être apparié ou n'est pas détecté par le système en trois minutes, le système retourne en mode Pause.

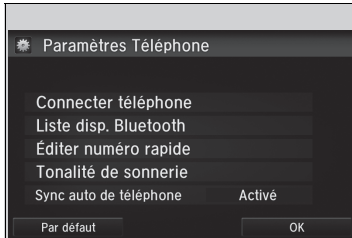

■ Pour appairer un autre téléphone

1. Accéder à l'écran des paramètres du téléphone.
 - **Écran des paramètres du téléphone**
P. 343
2. Sélectionner **Connecter téléphone**.
3. Sélectionnez un téléphone à connecter.
 - ▶ Le système HFT déconnecte le téléphone connecté et commence à chercher un autre téléphone apparié.

■ Pour changer le code de jumelage

1. Appuyer sur le bouton .
 2. Sélectionner **Paramètres**.
 3. Sélectionner **Bluetooth / Wi-Fi**.
 4. Sélectionner l'onglet **Bluetooth**.
 5. Sélectionner **Éditer code jumelage**.
-
6. Sélectionner **Aléatoire** ou **Fixe**.

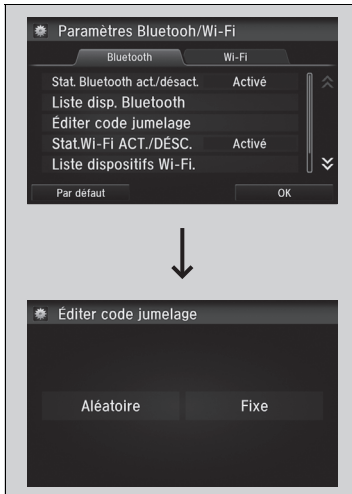

☒ Pour appairer un autre téléphone

Si aucun autre téléphone n'est détecté ou apparié lors de la tentative de transfert vers un autre téléphone, le système HFT vous informera que le téléphone initial est à nouveau connecté.

Pour appairer d'autres téléphones, sélectionner **Ajouter dispositif Bluetooth** à partir de l'écran **Connecter téléphone**.

☒ Pour changer le code de jumelage

Par défaut, le code d'appariement est **0000** tant qu'il n'est pas modifié.
Pour créer un nouveau code, sélectionner **Fixe**, puis effacer le code actuel et entrer un nouveau code.

Pour créer un code d'appariement aléatoire chaque fois qu'un téléphone est apparié, sélectionner **Aléatoire**.

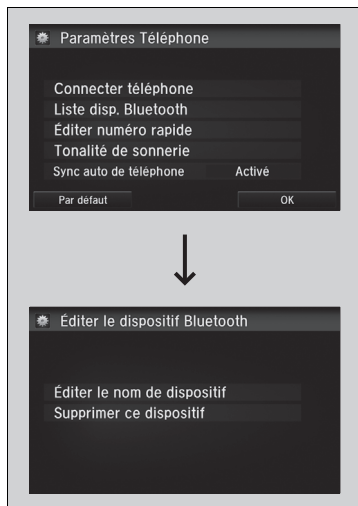

■ **Pour modifier un nom de téléphone déjà appairé**

1. Accéder à l'écran des paramètres du téléphone.

☒ **Ecran des paramètres du téléphone**

P. 343

2. Sélectionner **Liste disp. Bluetooth**.

3. Sélectionner le téléphone appairé à modifier.

4. Sélectionner **Éditer le nom de dispositif**.

5. Modifier le nom et sélectionner **OK**.

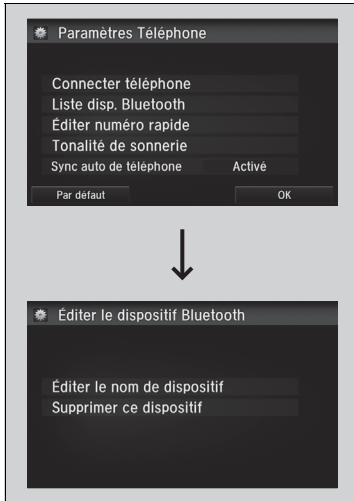

■ Supprimer un téléphone précédemment jumelé.

1. Accéder à l'écran des paramètres du téléphone.

☒ **Écran des paramètres du téléphone**

P. 343

2. Sélectionner **Liste disp. Bluetooth**.

3. Sélectionner un téléphone à effacer.

4. Sélectionner **Supprimer ce dispositif**.

5. Un message de confirmation s'affiche à l'écran.
Sélectionnez **Oui**.

Sonnerie

Il est possible de modifier le réglage de sonnerie.

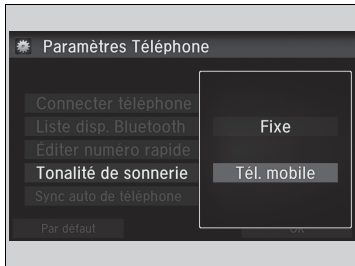

1. Accéder à l'écran des paramètres du téléphone.

➤ **Ecran des paramètres du téléphone**
P. 343

2. Sélectionner **Tonalité de sonnerie**.

3. Sélectionner **Fixe** ou **Tél. mobile**.

» Sonnerie

Fixe : La sonnerie fixe retentit au niveau des haut-parleurs.

Tél. mobile : La sonnerie enregistrée dans le téléphone mobile connecté retentit au niveau des haut-parleurs.

Importation automatique du répertoire d'un téléphone mobile et de l'historique des appels

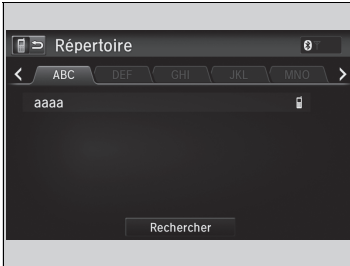

■ Lorsque la fonction Sync auto de téléphone est réglée sur Activé :

Lorsque le téléphone est jumelé, le contenu de son répertoire et l'historique des appels sont automatiquement importés dans le système.

■ Modification du réglage Sync auto de téléphone

1. Accéder à l'écran des paramètres du téléphone.
 ► **Écran des paramètres du téléphone**
 P. 343
2. Sélectionner **Sync auto de téléphone**.

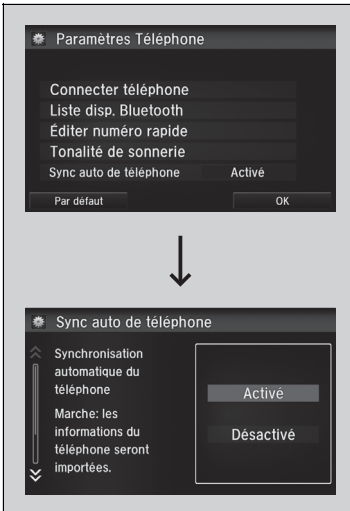

3. Sélectionner **Activé** ou **Désactivé**.

► Importation automatique du répertoire d'un téléphone mobile et de l'historique des appels

Lorsqu'un nom est sélectionné dans la liste du répertoire du téléphone mobile, un maximum de trois icônes de catégorie peut s'afficher. Les icônes indiquent quels types de numéros sont enregistrés pour ce contact.

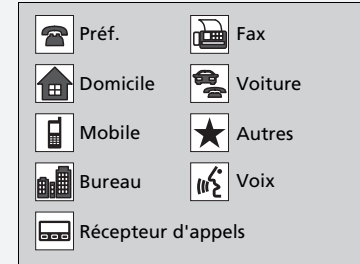

Certains téléphones ne permettent pas d'importer les icônes de catégories dans le système.

Le répertoire est mis à jour après chaque connexion.
 L'historique des appels est mis à jour après chaque connexion ou appel.

Numérotation rapide

Jusqu'à 20 numéros rapides peuvent être enregistrés par téléphone.

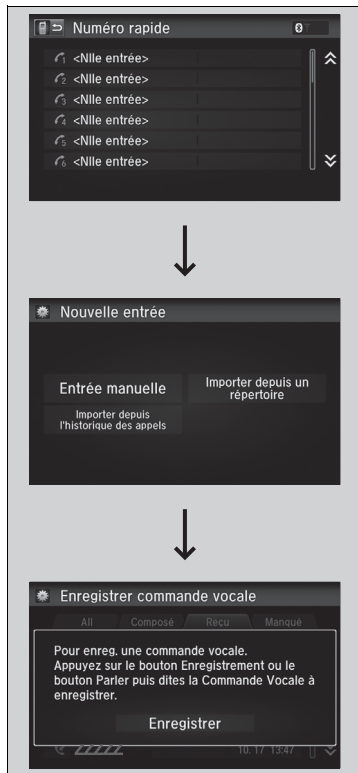

Pour enregistrer un numéro rapide :

1. Accéder à l'écran **Menu Téléphone**.
 ► **Ecran Menu Téléphone P. 345**
2. Sélectionner **Numéro rapide**.
3. Sélectionner **Nlle entrée**.
4. Sélectionner un endroit pour choisir un numéro.
 Sous **Importer depuis l'historique des appels** :
 ► Choisir un numéro dans l'historique des appels.
 Sous **Entrée manuelle** :
 ► Entrer le numéro manuellement.
 Sous **Importer depuis un répertoire** :
 ► Choisir un numéro dans le répertoire importé du téléphone mobile connecté.
5. Lorsque le numéro rapide est correctement enregistré, un message invite l'utilisateur à créer une commande vocale correspondante. Sélectionner **Oui** ou **Non**.
6. Sélectionner **Enregistrer** pour enregistrer une balise vocale pour le numéro rapide.
 ► A l'aide de la touche , suivre les invites pour enregistrer une balise vocale pour le numéro rapide.

Numérotation rapide

Lorsque une balise vocale est mémorisée, appuyer sur la touche  pour appeler le numéro à l'aide de la balise vocale. Prononcer le nom de la balise vocale.

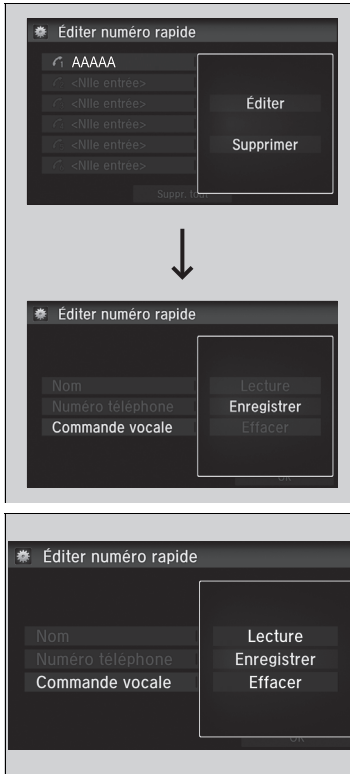

■ **Pour ajouter une commande vocale à un numéro rapide enregistré**

1. Accéder à l'écran des paramètres du téléphone.

► **Ecran des paramètres du téléphone**

P. 343

2. Sélectionner **Éditer numéro rapide**.

3. Choisir un numéro rapide existant.

► Dans le menu contextuel, sélectionner **Éditer**.

4. Sélectionnez **Commande vocale**.

► Dans le menu contextuel, sélectionner **Enregistrer**.

5. Sélectionner **Enregistrer** pour enregistrer la balise vocale.

6. A l'aide de la touche , suivre les invites pour terminer la création de la commande vocale.

■ **Pour effacer une commande vocale**

1. Accéder à l'écran des paramètres du téléphone.

► **Ecran des paramètres du téléphone**

P. 343

2. Sélectionner **Éditer numéro rapide**.

3. Choisir un numéro rapide existant.

► Dans le menu contextuel, sélectionner **Éditer**.

4. Sélectionnez **Commande vocale**.

► Dans le menu contextuel, sélectionner **Effacer**.

5. Un message de confirmation s'affiche à l'écran. Sélectionnez **Oui**.

► **Numérotation rapide**

Évitez d'utiliser des numérotations vocales dupliquées.

Éviter d'utiliser « *Domicile* » comme balise vocale.

Il est plus facile pour le système de reconnaître un nom assez long. Par exemple, dites « *Jean Dupont* » au lieu de « *Jean* ».

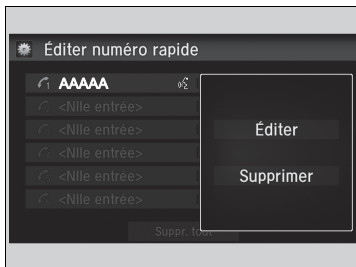

■ **Pour modifier un appel rapide**

1. Accéder à l'écran des paramètres du téléphone.

▣ **Ecran des paramètres du téléphone**

P. 343

2. Sélectionner **Éditer numéro rapide**.

3. Choisir un numéro rapide existant.

► Dans le menu contextuel, sélectionner **Éditer**.

4. Sélectionner le réglage souhaité.

■ **Pour effacer un numéro rapide**

1. Accéder à l'écran des paramètres du téléphone.

▣ **Ecran des paramètres du téléphone**

P. 343

2. Sélectionner **Éditer numéro rapide**.

3. Choisir un numéro rapide existant.

► Dans le menu contextuel, sélectionner **Supprimer**.

4. Un message de confirmation s'affiche à l'écran. Sélectionnez **Oui**.

■ **Passer un appel**



Les appels peuvent être passés par numérotation directe ou au moyen du répertoire importé, de l'historique des appels, des numéros rapides ou d'une renumérotation.

▣ **Passer un appel**

Tout numéro rapide auquel correspond une commande vocale peut être composé par commande vocale à partir de la plupart des écrans.

Appuyer sur la touche  et prononcer le nom de la balise vocale.

Une fois l'appel connecté, la voix du correspondant s'entend dans les haut-parleurs audio.

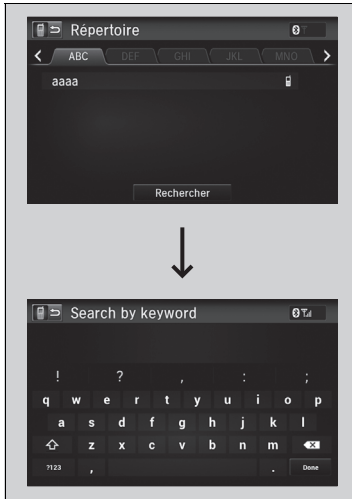

■ **Pour passer un appel au moyen du répertoire importé**

1. Accéder à l'écran **Menu Téléphone**.
 ► **Écran Menu Téléphone** P. 345
2. Sélectionner **Répertoire**.
3. Saisissez un nom.
 ► Il est également possible d'effectuer une recherche par lettre. Sélectionner **Rechercher**.
 ► Utiliser le clavier sur l'écran tactile pour saisir des lettres.
4. Sélectionnez un numéro.
 ► La numérotation commence automatiquement.

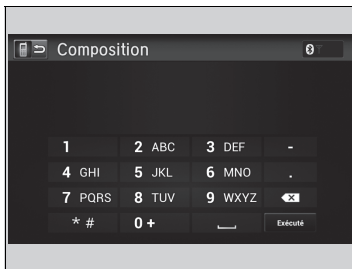

■ **Pour passer un appel en utilisant un numéro de téléphone**

1. Accéder à l'écran **Menu Téléphone**.
 ► **Écran Menu Téléphone** P. 345
2. Sélectionner **Appeler**.
3. Sélectionnez un numéro.
 ► Utiliser le clavier sur l'écran tactile pour saisir des numéros.
4. Sélectionner **Exécuté**.
 ► La numérotation commence automatiquement.

►► Pour passer un appel au moyen du répertoire importé

Il est possible d'appeler un numéro rapide à balise vocale enregistré grâce à la commande vocale.

►► Pour passer un appel en utilisant un numéro de téléphone

Il est possible d'appeler un numéro rapide à balise vocale enregistré grâce à la commande vocale.

► **Numérotation rapide** P. 352

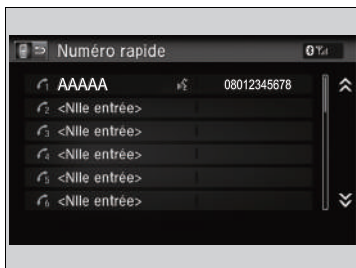
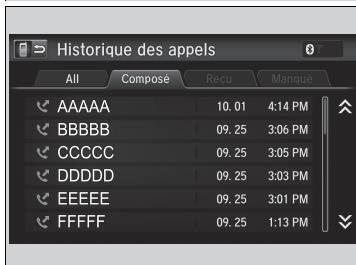

■ **Pour passer un appel en utilisant la fonction de renumérotation**

1. Accéder à l'écran **Menu Téléphone**.
 ➤ **Ecran Menu Téléphone** P. 345
2. Sélectionner **Recomposer un**.
 ► La numérotation commence automatiquement.

■ **Pour passer un appel en utilisant l'historique des appels**

L'historique des appels est enregistré comme suit :

- All, Composé, Reçu et Manqué.**
1. Accéder à l'écran **Menu Téléphone**.
 ➤ **Ecran Menu Téléphone** P. 345
 2. Sélectionner **Historique des appels**.
 3. Sélectionner **All, Composé, Reçu** ou **Manqué**.
 4. Sélectionner un numéro.
 ► La numérotation commence automatiquement.

■ **Pour passer un appel en utilisant un numéro rapide**

1. Accéder à l'écran **Menu Téléphone**.
 ➤ **Ecran Menu Téléphone** P. 345
2. Sélectionner **Numéro rapide**.
3. Sélectionner un numéro.
 ► La numérotation commence automatiquement.

►► Pour passer un appel en utilisant la fonction de renumérotation

Appuyer sur la touche et la maintenir enfoncée pour rappeler le dernier numéro composé.

►► Pour passer un appel en utilisant l'historique des appels

L'historique des appels affiche les 20 derniers appels passés, reçus ou manqués ou tous les appels. (S'affiche uniquement lorsqu'un téléphone est connecté au système.)

►► Pour passer un appel en utilisant un numéro rapide

Lorsque une balise vocale est mémorisée, appuyer sur la touche pour appeler le numéro à l'aide de la balise vocale.



➤ **Numérotation rapide** P. 352

Tout numéro rapide auquel correspond une commande vocale peut être composé par commande vocale à partir de n'importe quel écran. Appuyer sur la touche et suivre les indications.

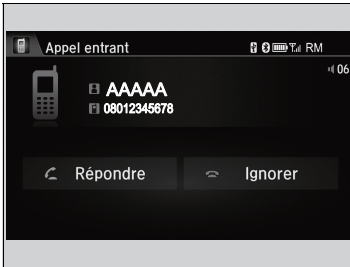
Recevoir un appel



A la réception d'un appel entrant, un signal sonore retentit (s'il a été activé) et l'écran **Appel entrant** s'affiche.

Appuyer sur la touche  pour répondre à l'appel.
Appuyer sur la touche  pour refuser l'appel ou y mettre fin.

Options pendant un appel

Les options suivantes sont disponibles pendant un appel.

Muet : désactiver le microphone.

Transfert : permet de transférer un appel du système vers le téléphone.

Tonal. tactiles : envoyer des numéros pendant un appel. Cela est utile lorsque l'utilisateur appelle un système de téléphonie commandé par menu.

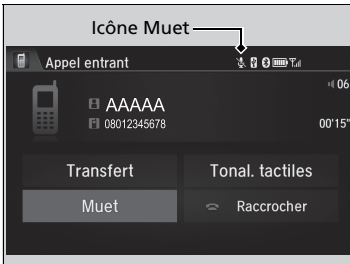

Les options disponibles sont affichées sur la moitié inférieure de l'écran.

Sélectionner l'option.

- L'icône Muet apparaît lorsque l'option **Muet** est sélectionnée. Sélectionner de nouveau **Muet** pour le désactiver.

Recevoir un appel



Appel en attente

Appuyer sur la touche  pour mettre l'appel en cours en attente et répondre à l'appel entrant.

Appuyer de nouveau sur la touche  pour reprendre l'appel initial.

Sélectionner **Ignorer** pour ignorer l'appel entrant si l'on ne souhaite pas y répondre.

Appuyer sur la touche  pour mettre fin à l'appel en cours.

Il est possible de sélectionner les icônes de l'écran Audio/Informations au lieu des touches  et .

Options pendant un appel

Tonal. tactiles : disponible sur certains téléphones.

Il est possible de sélectionner les icônes sur l'écran Audio/Informations.

Direction



Ce chapitre fournit des informations relatives à la conduite du véhicule, aux pleins de carburant et à des informations sur des éléments tels que les accessoires.

Avant de prendre la route	360
Traction d'une remorque	364
Pendant la conduite	
Modèles sans système d'accès sans clé	
Démarrage du moteur.....	370
Modèles avec système d'accès sans clé	
Démarrage du moteur.....	373
Précautions au cours de la conduite	376
Boîte de vitesses automatique*	376
Modèles à boîte de vitesses automatique	
Passage des rapports.....	377
Modèles avec boîte de vitesses manuelle	
Passage des rapports.....	382
Arrêt automatique au ralenti*	385

Touche ECON*	388
Système d'amortissement adaptatif*.....	389
Régulateur de vitesse*	390
Limiteur de vitesse réglable*	393
Alerte anticollision frontale*	397
Alerte de franchissement de ligne*	401
Système de reconnaissance des panneaux de signalisation*	404
Système d'assistance à la stabilité du véhicule (VSA)	408
Système de surveillance de l'angle mort*	410
Système d'alerte de crevaison	413
Freinage	
Système de freinage	415

Système de freinage antiblocage (ABS)	417
Système d'assistance au freinage	418
Système actif de freinage d'urgence en ville*	419
Signal de freinage d'urgence	424
Stationnement du véhicule	
A l'arrêt	425
Système de capteurs de stationnement*	426
Moniteur de circulation transversale*	430
Caméra arrière de recul*	435
Plein de carburant	437
Economie de carburant	441
Accessoires et modifications	442

* Non disponible sur tous les modèles

Préparation à la conduite

Contrôler les éléments suivants avant la conduite du véhicule.

Contrôles extérieurs

- S'assurer que rien n'entrave les vitres, les rétroviseurs, les éclairages extérieurs ou toute autre partie du véhicule.
 - ▶ Enlever le givre, la neige ou la glace.
 - ▶ Retirer la neige présente sur le toit du véhicule car elle risque de glisser et de gêner la visibilité au cours de la conduite. Lorsque la neige est trop gelée, la retirer dès qu'elle a ramolli.
 - ▶ Lors du retrait du gel autour des roues, veiller à ne pas endommager ces dernières ou des composants annexes.
- Vérifier que le capot moteur est bien fermé.
 - ▶ Si le capot venait à s'ouvrir au cours de la conduite, la visibilité avant serait complètement obstruée.
- Vérifier que les pneumatiques sont en bon état.
 - ▶ Contrôler les pressions de gonflage et rechercher la présence d'éventuels dommages ou indices d'usure excessive.
 - ✎ **Contrôle et entretien des pneumatiques** P. 497
- S'assurer qu'aucune personne ou aucun objet ne se trouve derrière ou autour du véhicule.
 - ▶ Il y a des angles morts à l'intérieur du véhicule.

Contrôles extérieurs

REMARQUE

Lorsque les portes sont coincées à cause du gel, verser de l'eau chaude sur le pourtour des portes de manière à faire fondre le gel. Ne pas tenter de les ouvrir de force, car cela risque d'endommager la garniture en caoutchouc sur le pourtour des portes. Une fois les portes dégelées, les sécher avec un chiffon pour éviter qu'elles ne gèlent de nouveau.

Ne pas verser d'eau chaude dans le barillet de serrure. Il serait impossible d'y introduire la clé en cas de gel de l'eau dans le trou de serrure.

La chaleur occasionnée par le moteur et l'échappement peut enflammer les matériaux inflammables laissés sous le capot et provoquer un incendie. Si le véhicule est resté en stationnement pendant une période prolongée, rechercher et éliminer tous les débris pouvant s'être accumulés, comme par exemple de l'herbe séchée ou des feuilles qui sont tombées ou ont été introduites par un petit animal pour construire un nid. Rechercher également sous le capot des matériaux inflammables éventuellement oubliés après avoir effectué l'entretien du véhicule.

Contrôles intérieurs

- Ranger ou fixer correctement tous les objets dans l'habitacle du véhicule.
 - ▶ Le transport d'une quantité de bagages excessive ou de bagages mal rangés risque d'affecter la tenue de route, la stabilité, les distances de freinage et les pneumatiques du véhicule, et d'en compromettre la sécurité.
 - **Limite de charge** P. 363
- Les objets empilés ne doivent pas dépasser la hauteur des sièges.
 - ▶ Ils risquent de compromettre la visibilité et d'être projetés en avant en cas de freinage brusque.
- Ne rien placer sur les planchers avant. Les tapis de sol doivent être bien fixés*.
 - ▶ Le présence d'objets ou d'un tapis de sol mal fixé risquent d'empêcher le mouvement de la pédale de frein ou d'accélérateur au cours de la conduite.
- Si des animaux se trouvent à bord, ne pas les laisser se déplacer librement.
 - ▶ Ils risquent de gêner la conduite et provoquer un accident.
- Fermer et verrouiller correctement toutes les portes et le hayon.
- Régler convenablement sa position d'assise.
 - ▶ Régler l'appuie-tête.
 - **Réglage des sièges** P. 178
 - **Réglage des appuie-têtes** P. 181
- Adapter les rétroviseurs et le volant en fonction de la position de conduite du conducteur.
 - ▶ Effectuer ce réglage une fois assis dans la position de conduite adéquate.
 - **Réglage des rétroviseurs** P. 175
 - **Réglage du volant de direction** P. 174

Contrôles intérieurs

Le réglage du faisceau des phares s'effectue en usine et ne nécessite pas d'ajustement supplémentaire. Toutefois, en cas de transport fréquent de charges lourdes dans le compartiment à bagages ou de traction d'une remorque, faire régler le faisceau des phares par un concessionnaire ou par un technicien qualifié.

Modèles avec dispositif de réglage des phares

Il est possible de régler soi-même l'angle des feux de croisement.

➤ Dispositif de réglage de la hauteur des phares* P. 164

Modèles avec feux de croisement à LED

Le véhicule est équipé d'un système de réglage automatique des phares qui règle automatiquement l'angle vertical des feux de croisement.

* Non disponible sur tous les modèles

- S'assurer que les objets placés sur le plancher derrière les sièges avant ne peuvent pas rouler sous les sièges.
 - Ils risquent d'entraver l'actionnement des pédales ou le réglage des sièges.
- Chaque occupant doit boucler sa ceinture de sécurité.
 - ▣ **Bouclage d'une ceinture de sécurité** P. 41
- Vérifier que les témoins du tableau de bord s'allument au démarrage du véhicule, puis s'éteignent après un bref délai.
 - Toujours faire contrôler le véhicule par un concessionnaire en cas d'indication d'une anomalie.
 - ▣ **Repères** P. 80

Limite de charge

Lors du chargement de bagages, le poids total du véhicule avec tous les passagers et bagages ne doit pas être supérieur au poids maximal admissible.

➤ **Spécifications** P. 568, 571

La charge sur les essieux avant et arrière ne doit pas être supérieure au poids maximal admissible par essieu.

➤ **Spécifications** P. 568, 571

ⓘ Limite de charge

⚠ ATTENTION

Un chargement excessif ou inapproprié peut affecter la tenue de route et la stabilité du véhicule, et provoquer un accident pouvant entraîner des blessures graves voire mortelles.

Respecter toutes les limites de charge et les autres directives relatives au chargement indiquées dans ce manuel.

Préparation du remorquage

■ Limites de charge de remorquage

Le véhicule est à même de tracter une remorque si les limites de charge sont rigoureusement respectées, si l'équipement approprié est utilisé et si les instructions de remorquage sont correctement suivies. Vérifier les limites de charge avant de prendre la route.

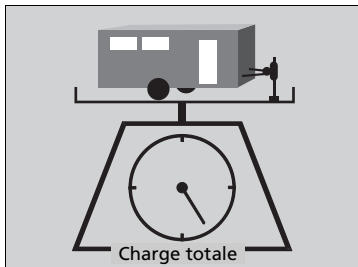

■ Poids total de la remorque

Le poids total de la remorque, de la barre de remorquage (avec/sans freins) et des bagages ne doit pas dépasser la capacité maximale de remorquage.

Les charges de remorquage dépassant la capacité maximale de remorquage peuvent considérablement affecter la conduite et les performances du véhicule et endommager le moteur et la transmission.

☞ Limites de charge de remorquage

⚠ ATTENTION

Tout dépassement des limites de charge ou tout chargement incorrect du véhicule et de la remorque peut provoquer un accident pouvant entraîner des blessures graves voire mortelles.

Vérifier soigneusement la charge du véhicule et de la remorque avant de prendre la route.

S'assurer que toutes les charges sont conformes aux limites prescrites en amenant le véhicule sur une station de pesage. Lorsqu'aucune station de pesage n'est à disposition du public, additionner le poids approximatif des bagages, le poids de la remorque (tel qu'indiqué par le fabricant) et le poids de la barre de remorquage.

Période de rodage

Éviter de tracter une remorque au cours des 1 000 premiers kilomètres de circulation du véhicule.

En cas de remorquage en régions montagneuses, ne pas oublier de soustraire 10 % du poids combiné du véhicule et de la remorque de la capacité maximale de remorquage pour chaque palier d'altitude de 1 000 mètres.

Ne jamais dépasser la capacité maximale de remorquage ou les limites de charge spécifiées.

☞ **Spécifications** P. 570, 573

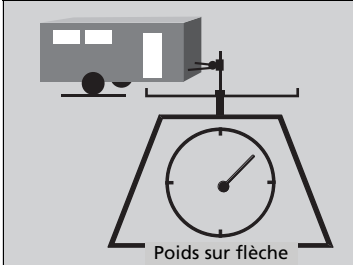

■ Poids de la barre de remorquage

Le poids de la barre de remorquage ne doit jamais dépasser 75 kg. C'est le poids que la remorque transfère sur la barre de remorquage lorsqu'elle est à pleine charge. D'une façon générale pour une remorque de moins de 750 kg, le poids de la barre de remorquage ne doit pas dépasser 10 % du poids total de la remorque.

- Un poids de barre de remorquage excessif diminue la traction des roues avant et la maîtrise directionnelle. Un poids de barre de remorquage trop faible peut entraîner une instabilité de la remorque et provoquer son louvoiement.
- Pour obtenir un poids de barre de remorquage correct, charger tout d'abord 60 % de la charge sur l'avant de la remorque et 40 % sur l'arrière. Modifier la répartition de la charge le cas échéant.

■ Equipements et accessoires de remorquage

L'équipement de remorquage varie en fonction de la taille de la remorque, du poids du chargement tracté et du lieu de remorquage.

■ Barres de remorquage

La barre de remorquage doit être homologuée et correctement fixée au soubassement.

■ Chaînes de sûreté

Toujours utiliser des chaînes de sûreté en cas de traction d'une remorque. Veiller à laisser suffisamment de mou pour permettre à la remorque de tourner facilement dans les virages serrés, sans toutefois les laisser traîner sur le sol.

■ Freins de remorque

Si vous souhaitez acquérir une remorque dotée de freins, vérifiez qu'il sont à commande électronique. Ne pas essayer de se raccorder au circuit hydraulique du véhicule. Même si cela semble fonctionner, toute tentative de raccordement des freins de remorque au circuit hydraulique du véhicule a pour effet de réduire l'efficacité du freinage et peut s'avérer potentiellement dangereux.

■ Autres équipements de remorquage

La pose de rétroviseurs spéciaux peut être obligatoire en cas de traction d'une remorque. Même si la réglementation locale en vigueur ne l'impose pas, il convient d'installer des rétroviseurs spéciaux lorsque la visibilité est d'une quelconque manière restreinte.

■ Feux de remorque

Les feux et les équipements de remorque doivent être conformes à la réglementation en vigueur dans le pays dans lequel circule le véhicule. S'informer auprès du revendeur ou de l'agence de location de la remorque sur les exigences applicables dans le pays où la remorque va être tractée.

» Equipements et accessoires de remorquage

S'assurer que l'ensemble de l'équipement est correctement installé et fixé, et qu'il est conforme à la réglementation en vigueur dans le pays dans lequel circule le véhicule.

Consulter le revendeur ou l'agence de location de la remorque si d'autres équipements sont recommandés ou requis pour votre situation de remorquage.

L'éclairage et le câblage des remorques varient en fonction du modèle et de la marque. Si un connecteur est requis, seul un technicien qualifié est habilité à l'installer.

Sécurité de conduite avec une remorque

Ce qu'il faut savoir avant de tracter une remorque

- Veiller au bon entretien de la remorque et la maintenir en bon état de fonctionnement.
- S'assurer que les poids et charges du véhicule et de la remorque respectent les limites prescrites.
 - ▣ **Limites de charge de remorquage** P. 364
- Fixer solidement la barre de remorquage, les chaînes de sûreté et les autres équipements de la remorque.
- Ranger convenablement les objets situés dans la remorque de sorte qu'ils ne puissent pas se déplacer au cours de la conduite.
- Vérifier le bon fonctionnement des feux et des freins de remorque.
- Vérifier la pression de gonflage des pneumatiques de la remorque, y compris la roue de secours.
- Vérifier les réglementations concernant la vitesse maximale ou les restrictions de conduite relatives aux véhicules attelés. En cas de voyage dans plusieurs pays, vérifier la législation de chaque pays avant de partir car elle peut varier d'un pays à l'autre.

Modèles avec arrêt automatique au ralenti

- Appuyer sur le bouton **OFF** du système d'arrêt automatique au ralenti pour couper ce système. Le poids de la remorque peut affecter l'efficacité du freinage du véhicule si l'arrêt automatique au ralenti est activé lors du remorquage en pente.

▣ Sécurité de conduite avec une remorque

La vitesse de circulation avec une remorque attelée au véhicule est limitée à 100 km/h.

Stationnement

Outre les précautions habituelles, placer des cales de roue derrière chaque pneumatique de la remorque.

Il est recommandé de circuler sur des routes dont l'inclinaison est inférieure à 12 %. Respecter les recommandations de l'association des fabricants de remorque relatives aux routes adaptées.

Le souffle d'air provoqué par des véhicules de grande taille peuvent faire vaciller la remorque ; maintenir une vitesse constante et manœuvrer le véhicule en ligne droite.

Toujours conduire lentement et demander l'aide d'une autre personne lors d'une manœuvre en marche arrière.

■ Vitesses et rapports de remorquage

- Rouler plus lentement que la normale.
- Respecter les limites de vitesse prescrites pour les véhicules avec remorque.

Modèles à boîte de vitesses automatique

- Utiliser la position **D** lors de la traction d'une remorque sur des routes planes.

Modèles avec boîte de vitesses manuelle

Le témoin de montée ou de descente des rapports s'allume au moment opportun, pour indiquer qu'un changement de rapport est nécessaire afin d'accroître l'économie de consommation.

» Vitesses et rapports de remorquage

Le témoin de rétrogradation des rapports n'indique pas qu'il faut rétrograder en 1ère. C'est au conducteur de rétrograder en 1ère pour augmenter le frein moteur. Éviter tout à-coup de frein moteur.

L'état de la route et les conditions de circulation peuvent amener le conducteur à changer de rapport à des moments autres que ceux indiqués.

■ Virages et freinage

- Prendre les virages plus lentement et plus larges que la normale.
- Prévoir davantage de temps et de distance pour freiner.
- Ne pas freiner ou braquer brusquement.

■ Conduite sur terrain vallonné

- Contrôler la jauge de température. Si la jauge approche le repère rouge (chaud), couper le système de commande de la climatisation et réduire la vitesse. S'arrêter au bord de la route, dans un endroit sûr, pour permettre au moteur de refroidir, le cas échéant.

Modèles à boîte de vitesses automatique

- Placer le levier de vitesses en position **S** si la boîte de vitesses effectue des changements de vitesse trop fréquents.

Modèles sans système d'accès sans clé

Démarrage du moteur

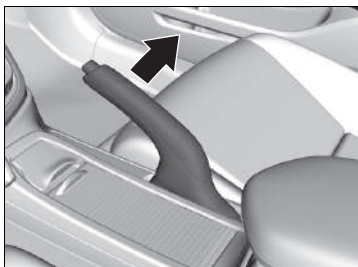

1. S'assurer que le frein de stationnement est bien serré.

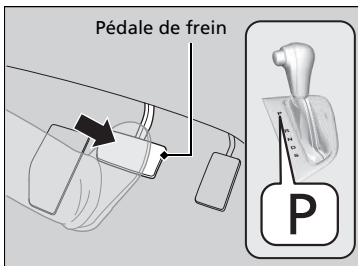

Modèles à boîte de vitesses automatique

2. Vérifier que le levier de vitesses est en position **P**, puis appuyer sur la pédale de frein.
 - Bien qu'il soit possible de démarrer le moteur en position **N**, il est plus sûr de démarrer en position **P**.

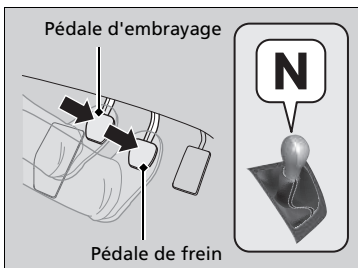

Modèles avec boîte de vitesses manuelle

2. Vérifier que le levier de vitesses est en position **N**. Appuyer sur la pédale de frein avec le pied droit et sur la pédale d'embrayage avec le pied gauche.
 - La pédale d'embrayage doit être complètement enfoncée pour pouvoir démarrer le moteur.

» Démarrage du moteur

Maintenir la pédale de frein bien enfoncée lors du démarrage du moteur.

Modèles essence

Le moteur démarre plus difficilement par temps froid et lorsque la densité de l'air est faible, à des altitudes supérieures à 2 400 mètres.

En cas de démarrage du véhicule par temps froid, mettre hors tension tous les accessoires électriques tels que les phares, le système de commande de la climatisation et le désembueur arrière pour éviter de décharger la batterie.

Si le système d'échappement produit un bruit anormal ou s'il y a une odeur de gaz d'échappement dans l'habitacle, faire contrôler le véhicule par un concessionnaire. Il est possible que le moteur ou le système d'échappement présente une anomalie.

Le système d'immobilisation protège le véhicule contre le vol. En cas d'utilisation d'une clé incorrectement codée (ou d'un autre dispositif non compatible), le circuit de carburant du moteur est neutralisé.

► **Système d'immobilisation** P. 149

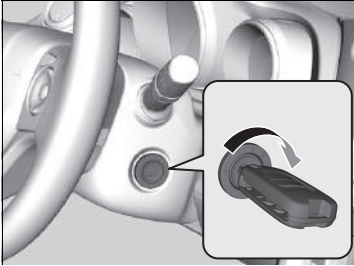

3. Mettre le contacteur d'allumage en position DEMARRAGE **III** sans appuyer sur la pédale d'accélérateur.

⌘ Démarrage du moteur

Ne pas maintenir la clé de contact en position DEMARRAGE **III** pendant plus de 15 secondes.

Modèles essence

- Si le moteur ne démarre pas instantanément, patienter au moins 10 secondes avant d'effectuer une nouvelle tentative.
- Si le moteur démarre, puis s'arrête immédiatement, patienter au moins 10 secondes avant de répéter l'étape 3 tout en enfonçant légèrement la pédale d'accélérateur. Relâcher la pédale d'accélérateur une fois que le moteur a démarré.

Modèles diesel

- Si le moteur ne démarre pas instantanément, patienter au moins 20 secondes avant d'effectuer une nouvelle tentative.
- Si le moteur démarre puis s'arrête immédiatement, patienter au moins 20 secondes avant de répéter l'étape 3 tout en enfonçant légèrement la pédale d'accélérateur. Relâcher la pédale d'accélérateur une fois que le moteur a démarré.

Modèles diesel

Lorsque la température ambiante est extrêmement faible, le pic de puissance du moteur peut être atténué lors du démarrage du moteur. Cela permet de faciliter le débit de carburant pour le fonctionnement normal du moteur.

Modèles diesel

REMARQUE

Pour une lubrification adéquate, le moteur ne doit pas tourner au-dessus du ralenti haut avant que le témoin de pression d'huile faible ne s'éteigne.
Éviter les accélérations brusques ou le travail excessif du moteur tant que la température de fonctionnement normale n'a pas été atteinte.

■ Démarrage

Modèles à boîte de vitesses automatique

1. Tout en maintenant le pied droit sur la pédale de frein, desserrer le frein de stationnement. Vérifier que le témoin du frein de stationnement s'est éteint.
➔ **Frein de stationnement** P. 415
2. Mettre le levier de vitesses sur la position **D**. Sélectionner **R** pour effectuer une marche arrière.
3. Relâcher progressivement la pédale de frein et appuyer doucement sur la pédale d'accélérateur pour faire déplacer le véhicule.

■ Système d'aide au démarrage en côte

L'aide au démarrage en côte maintient le frein serré pendant un court instant afin d'empêcher le véhicule de reculer dans la pente lorsque le pied du conducteur passe du frein à l'accélérateur.

Modèles avec boîte de vitesses manuelle

Enfoncer la pédale d'embrayage et engager l'une des vitesses de marche avant si le véhicule est en montée, ou **R** si le véhicule est en descente, puis relâcher la pédale de frein.

Modèles à boîte de vitesses automatique

Mettre le levier de vitesses sur la position **D** ou **S** en montée, ou **R** en descente, puis relâcher la pédale de frein.

» Démarrage du moteur

Modèles diesel sans amorce de circuit de carburant

Lorsque le moteur connaît des dysfonctionnements ou cale en raison d'une quantité insuffisante de carburant, déplacer immédiatement le véhicule jusqu'à un endroit sûr et faire le plein de 10 litres ou plus.

Lorsque le carburant est épuisé, de l'air pénètre dans le circuit de carburant. Cela pourrait engendrer un démarrage lent du moteur.

Si le moteur ne démarre pas au premier essai, essayer à nouveau à plusieurs reprises. Si le moteur ne démarre toujours pas, contacter un concessionnaire.

» Démarrage

Modèles avec boîte de vitesses manuelle

Si le moteur cale, appuyer complètement sur la pédale d'embrayage dans les trois secondes.

Le moteur peut redémarrer automatiquement dans certaines conditions.

Sinon, suivre la procédure standard.

» Système d'aide au démarrage en côte

Sur des pentes très raides ou glissantes, le système d'aide au démarrage en côte peut ne pas fonctionner. Il est en outre désactivé sur de faibles déclivités.

Ce système ne remplace pas le frein de stationnement.

Modèles avec système d'accès sans clé

Démarrage du moteur

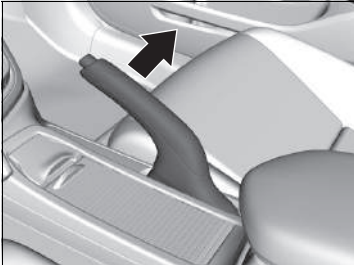

1. S'assurer que le frein de stationnement est bien serré.

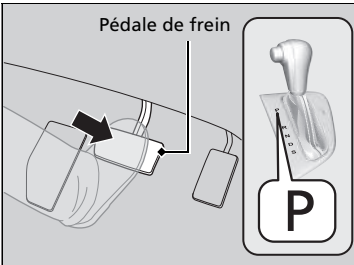

Modèles à boîte de vitesses automatique

2. Vérifier que le levier de vitesses est en position **P**, puis appuyer sur la pédale de frein.
 - Bien qu'il soit possible de démarrer le moteur en position **N**, il est plus sûr de démarrer en position **P**.

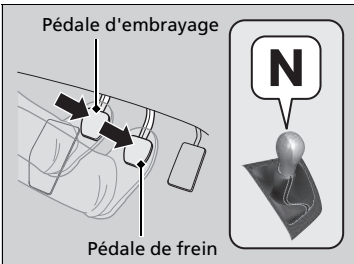

Modèles avec boîte de vitesses manuelle

2. Vérifier que le levier de vitesses est en position **N**. Appuyer sur la pédale de frein avec le pied droit et sur la pédale d'embrayage avec le pied gauche.
 - La pédale d'embrayage doit être complètement enfoncée pour pouvoir démarrer le moteur.

► Démarrage du moteur

Maintenir la pédale de frein bien enfoncée lors du démarrage du moteur.

Modèles essence

Le moteur démarre plus difficilement par temps froid et lorsque la densité de l'air est faible, à des altitudes supérieures à 2 400 mètres.

En cas de démarrage du véhicule par temps froid, mettre hors tension tous les accessoires électriques tels que les phares, le système de commande de la climatisation et le désembueur arrière pour éviter de décharger la batterie.

Si le système d'échappement produit un bruit anormal ou s'il y a une odeur de gaz d'échappement dans l'habitacle, faire contrôler le véhicule par un concessionnaire. Il est possible que le moteur ou le système d'échappement présente une anomalie.

Le système d'immobilisation protège le véhicule contre le vol. En cas d'utilisation d'une clé incorrectement codée (ou d'un autre dispositif non compatible), le circuit de carburant du moteur est neutralisé.

► **Système d'immobilisation** P. 149

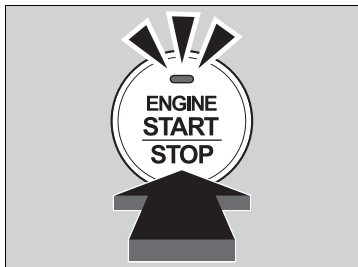

Tous les modèles

3. Appuyer sur le bouton **ENGINE START/STOP** sans enfoncer la pédale d'accélérateur.

Arrêt du moteur

Couper le moteur lorsque le véhicule est complètement immobilisé.

Modèles diesel

Faire tourner le moteur au ralenti pendant 10 secondes avant de le couper.

Modèles à boîte de vitesses automatique

1. Mettre le levier de vitesses sur **P**.
2. Appuyer sur le bouton **ENGINE START/STOP**.

Modèles avec boîte de vitesses manuelle

- Si le levier de vitesses est en **N**, appuyer sur le bouton **ENGINE START/STOP**.
- Si le levier de vitesses est sur une position autre que **N**, enfoncer la pédale d'embrayage puis appuyer sur le bouton **ENGINE START/STOP**.

▶▶ Démarrage du moteur

Approcher la télécommande d'accès sans clé de la touche **ENGINE START/STOP** si la pile de la télécommande d'accès sans clé est faible.

- ▶ Si la pile de la télécommande d'accès sans clé est faible P. 537

Le moteur risque de ne pas démarrer si la télécommande d'accès sans clé est exposée à de fortes ondes radio.

Ne pas maintenir la touche **ENGINE START/STOP** enfoncée pour faire démarrer le moteur.

Modèles essence

Si le moteur ne démarre pas instantanément, patienter au moins 10 secondes avant d'effectuer une nouvelle tentative.

Modèles diesel

Si le moteur ne démarre pas instantanément, patienter au moins 20 secondes avant d'effectuer une nouvelle tentative.

Modèles diesel

Lorsque la température ambiante est extrêmement faible, le pic de puissance du moteur peut être atténué lors du démarrage du moteur. Cela permet de faciliter le débit de carburant pour le fonctionnement normal du moteur.

Modèles diesel

REMARQUE

Pour une lubrification adéquate, le moteur ne doit pas tourner au-dessus du ralenti haut avant que le témoin de basse pression d'huile ne s'éteigne.

Éviter les accélérations brusques ou le travail excessif du moteur tant que la température de fonctionnement normale n'a pas été atteinte.

Démarrage

Modèles à boîte de vitesses automatique

1. Tout en maintenant le pied droit sur la pédale de frein, desserrer le frein de stationnement. Vérifier que le témoin du frein de stationnement s'est éteint.
➤ Frein de stationnement P. 415
2. Mettre le levier de vitesses sur la position **[D]**. Sélectionner **[R]** pour effectuer une marche arrière.
3. Relâcher progressivement la pédale de frein et appuyer doucement sur la pédale d'accélérateur pour faire déplacer le véhicule.

■ Système d'aide au démarrage en côte

L'aide au démarrage en côte maintient le frein serré pendant un court instant afin d'empêcher le véhicule de reculer dans la pente lorsque le pied du conducteur passe du frein à l'accélérateur.

Modèles avec boîte de vitesses manuelle

Enfoncer la pédale d'embrayage et engager l'une des vitesses de marche avant si le véhicule est en montée, ou **[R]** si le véhicule est en descente, puis relâcher la pédale de frein.

Modèles à boîte de vitesses automatique

Mettre le levier de vitesses sur la position **[D]** ou **[S]** en montée, ou **[R]** en descente, puis relâcher la pédale de frein.

» Démarrage du moteur

Modèles diesel sans amorce de circuit de carburant

Lorsque le moteur connaît des dysfonctionnements ou cale en raison d'une quantité insuffisante de carburant, déplacer immédiatement le véhicule jusqu'à un endroit sûr et faire le plein de 10 litres ou plus.

Lorsque le carburant est épuisé, de l'air pénètre dans le circuit de carburant. Cela pourrait engendrer un démarrage lent du moteur.

Si le moteur ne démarre pas au premier essai, essayer à nouveau à plusieurs reprises. Si le moteur ne démarre toujours pas, contacter un concessionnaire.

» Démarrage

Modèles avec boîte de vitesses manuelle

Si le moteur cale, appuyer complètement sur la pédale d'embrayage dans les trois secondes.

Le moteur peut redémarrer automatiquement dans certaines conditions.

Sinon, suivre la procédure standard.

» Système d'aide au démarrage en côte

Sur des pentes très raides ou glissantes, le système d'aide au démarrage en côte peut ne pas fonctionner. Il est en outre désactivé sur de faibles déclivités.

Ce système ne remplace pas le frein de stationnement.

Précautions au cours de la conduite

En cas de pluie

Éviter de conduire dans des zones d'eau profonde ou sur chaussées inondées. Ceci risque d'endommager le moteur ou la transmission, ou d'entraîner une panne des composants électriques.

Autres précautions

En cas d'impact important au niveau du soubassement du véhicule, s'arrêter dans un endroit sûr. Rechercher d'éventuels dommages ou fuites de liquide sous le véhicule.

Boîte de vitesses automatique *

Déplacement indésirable du véhicule

Le moteur tourne à un régime de ralenti plus élevé et le risque de déplacement indésirable du véhicule augmente.
Maintenir la pédale de frein bien enfoncée à l'arrêt.

Kickdown

Lorsque la pédale d'accélérateur est enfoncée rapidement lors d'une montée, une rétrogradation de la boîte de vitesses peut se produire, entraînant l'accélération soudaine du véhicule. Accélérer avec précaution, en particulier sur chaussées glissantes et dans les virages.

Précautions au cours de la conduite

PRECAUTION : Ne pas conduire le véhicule sur une route fortement inondée. La conduite en eau profonde risque d'endommager le moteur et les circuits électriques, et entraîner une panne du véhicule.

REMARQUE

Ne pas déplacer le levier de vitesses tout en appuyant sur la pédale d'accélérateur. Cela pourrait endommager la boîte de vitesses.

REMARQUE

Si le volant est braqué à très faible vitesse de façon répétée ou s'il est maintenu en butée gauche ou droite, le système de direction assistée électrique (EPS) chauffe. Le système passe à un mode de protection et limite ses performances. Le volant devient progressivement plus difficile à manipuler. Le système EPS fonctionne à nouveau une fois le système refroidi.

Une utilisation répétée dans ces conditions peut entraîner une détérioration du système.

Lorsque le contacteur d'allumage est en position ACCESSOIRES **1** ou ANTIVOL **0**^{*1} au cours de la conduite, le moteur se coupe et toutes les fonctions de direction et de freinage sont désactivées, ce qui rend difficile la maîtrise du véhicule.

Ne pas mettre le levier de vitesses sur la position **N**, sous peine de réduire l'efficacité du frein moteur (et de l'accélération).

*1 : Les modèles équipés du système d'accès sans clé ont un bouton **ENGINE START/STOP** au lieu d'un contacteur d'allumage.

Modèles à boîte de vitesses automatique

Passage des rapports

Changer de rapport en fonction des besoins de conduite.

■ Positions du levier de vitesses

Bouton d'ouverture

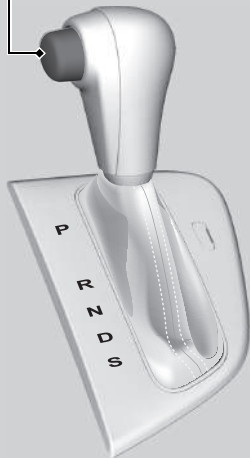

P **Stationnement**
Pour le stationnement ou le démarrage du moteur

R **Marche arrière**
Pour effectuer une marche arrière

N **Point neutre**
Pour le ralenti

D **Marche avant**
Pour :

- La conduite normale (passage automatique des rapports entre la 1ère et la 5ème)
- Lors d'une conduite temporaire en mode séquentiel

S **Marche (S)**
Pour :

- Le passage automatique des rapports entre la 1ère et la 4ème (4ème utilisée uniquement à grande vitesse)
- La conduite en mode séquentiel

⊗ Précautions au cours de la conduite

Au cours des 1 000 premiers kilomètres, éviter toute accélération soudaine ou tout fonctionnement à puissance maximale afin d'éviter d'endommager le moteur ou le groupe motopropulseur.

Éviter les coups de frein brutaux pendant les 300 premiers kilomètres.
Cela est également valable après un remplacement des plaquettes de freins.

⊗ Passage des rapports

Il est impossible de mettre le contacteur d'allumage sur ANTIVOL [0]* 1 et de retirer la clé de contact tant que le levier de vitesses n'est pas en position [P].

Le véhicule peut avancer très légèrement, même en position [N], lorsque le moteur est froid.
Bien appuyer sur la pédale de frein et, le cas échéant, serrer le frein de stationnement.

*1 : Les modèles équipés du système d'accès sans clé ont un bouton **ENGINE START/STOP** au lieu d'un contacteur d'allumage.

Utilisation du levier de vitesses

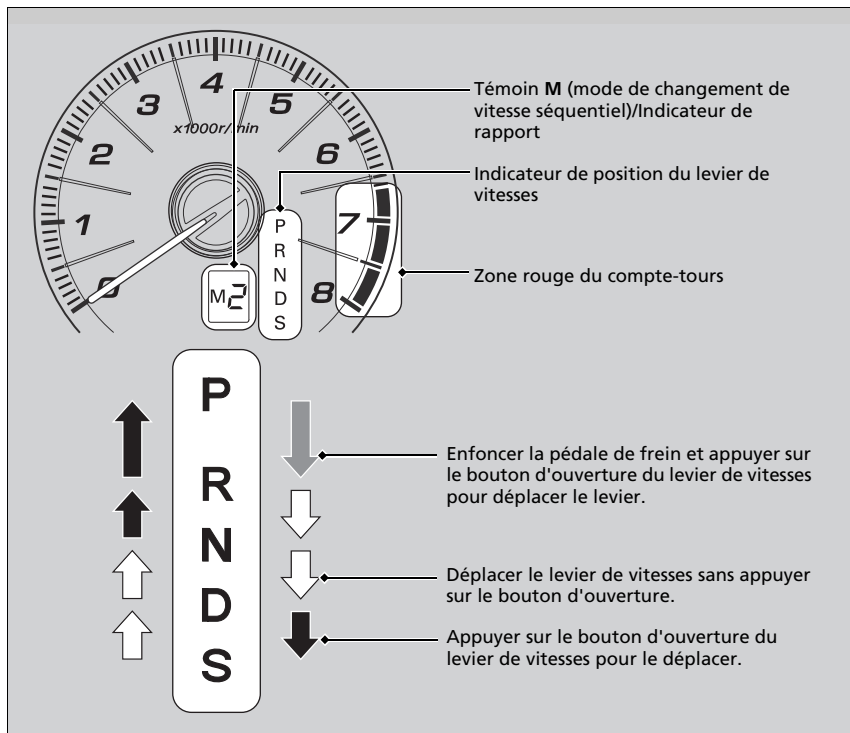

Utilisation du levier de vitesses

REMARQUE

Lors du passage du levier de vitesses de la position **D** à la position **R**, et inversement, immobiliser complètement le véhicule et maintenir la pédale de frein enfoncée.

Un déplacement du levier de vitesses avant l'immobilisation complète du véhicule risque d'endommager la boîte de vitesses.

Observer l'indicateur de position du levier de vitesses pour vérifier la position du levier avant de déplacer le véhicule.

Quelle que soit la position du levier de vitesses au cours de la conduite, tout clignotement du témoin **D** signale une anomalie au niveau de la boîte de vitesses.

Eviter toute accélération soudaine et faire contrôler la boîte de vitesses par un concessionnaire dès que possible.

L'alimentation en carburant peut être coupée si l'aiguille du compte-tours entre dans la zone rouge ou la dépasse (limiteur de régime). Dans un tel cas, une légère secousse est perceptible.

Il peut arriver que le levier de vitesses ne puisse pas être déplacé si l'on appuie sur la pédale de frein alors que le bouton de verrouillage du levier de vitesses est enfoncé. Appuyer d'abord sur la pédale de frein.

Mode de changement de vitesse séquentiel

Utiliser les palettes de changement de vitesse pour effectuer les passages entre la 1ère et la 5e vitesse sans lâcher le volant. La transmission passe au mode de changement de vitesse séquentiel.

■ Lorsque le levier de vitesses se trouve en position **D** :

Le véhicule passe temporairement au mode de changement de vitesse séquentiel et l'indicateur de rapport s'allume.

Une fois la vitesse de croisière atteinte, le mode de changement de vitesse séquentiel se désactive automatiquement et l'indicateur de rapport s'éteint.

Appuyer sur la palette de changement de vitesse **+** pendant deux secondes pour revenir au mode de conduite normal.

■ Lorsque le levier de vitesses se trouve en position **S** :

Le véhicule passe au mode de changement de vitesse séquentiel et le témoin **M** (mode de changement de vitesse séquentiel) ainsi que l'indicateur de rapport s'allument. A une vitesse inférieure ou égale à 10 km/h, le véhicule rétrograde automatiquement en 1ère. Il ne passe pas automatiquement au rapport supérieur, même si la vitesse du véhicule augmente.

La mise en mouvement du véhicule peut uniquement s'effectuer en 1ère ou en 2e.

Pour quitter le mode de changement de vitesse séquentiel, déplacer le levier de vitesses de la position **S** à la position **D**. Lorsque le mode de changement de vitesse séquentiel est annulé, le témoin **M** et l'indicateur de rapport s'éteignent.

■ Mode de verrouillage en 2e

Lorsque la palette de changement de vitesse **+** est tirée alors que le véhicule est à l'arrêt ou roule à une vitesse inférieure ou égale à 10 km/h, la boîte se verrouille en 2ème. Cela facilite la mise en mouvement du véhicule sur surfaces glissantes, telles que des chaussées enneigées.

Pour annuler le mode de verrouillage en 2e, tirer sur la palette de changement de vitesse **-** ou passer le levier de vitesses de la position **S** à la position **D**.

■ Fonctionnement du mode de changement de vitesse séquentiel

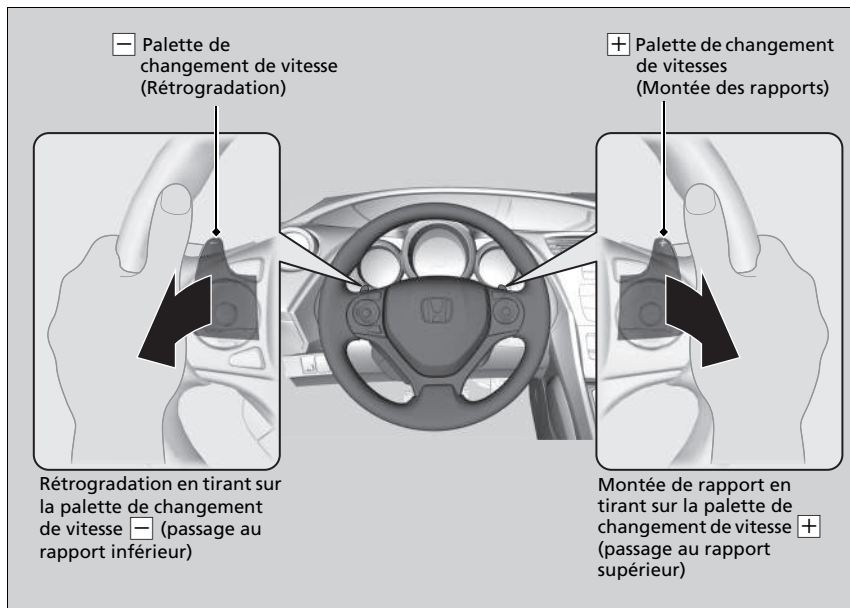

► Fonctionnement du mode de changement de vitesse séquentiel

La palette de changement de vitesse passe un rapport après l'autre.

Pour des passages de rapports continus, relâcher la palette de changement de vitesse avant de la tirer de nouveau pour passer le rapport suivant.

Si l'indicateur de rapport clignote lors d'un passage au rapport supérieur ou inférieur, la vitesse du véhicule est inadéquate par rapport à la plage de changement de vitesse admissible.

Pendant que l'indicateur clignote, accélérer légèrement pour passer au rapport supérieur et décélérer pour rétrograder.

Indicateurs de montée/descente des rapports

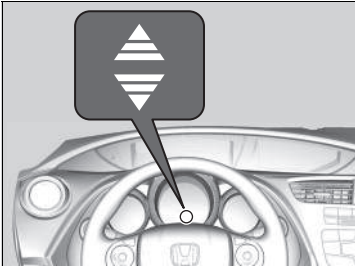

S'allument lorsque le véhicule est en mode de changement de vitesse séquentiel pour indiquer quand il faut changer de vitesse pour minimiser la consommation de carburant.

L'indicateur de montée de rapport : s'allume lorsque le passage à un rapport supérieur est recommandé.

L'indicateur de rétrogradation : s'allume lorsque le passage à un rapport inférieur est recommandé.

Indicateurs de montée/descente des rapports

ATTENTION

L'indicateur de changement de vitesse sert uniquement le conducteur à réaliser de meilleures économies de carburant. Ne jamais consulter les indicateurs de changement de vitesse lorsque la route et les conditions de circulation ne s'y prêtent pas ou que ceci risque d'en détourner l'attention.

Cet indicateur n'indique pas la nécessité d'une rétrogradation pour augmenter le frein moteur. C'est au conducteur de rétrograder pour augmenter le frein moteur en descente.

Toujours rétrograder à la vitesse du véhicule appropriée.

Modèles avec système ECON

Lorsque le mode ECON est activé, la couleur de l'économètre peut changer si le conducteur ne change pas de vitesse alors qu'un indicateur de changement de vitesse s'allume. Cela peut entraîner un changement de consommation de carburant.

L'état de la route et les conditions de circulation peuvent amener le conducteur à changer de rapport à des moments autres que ceux indiqués.

Modèles avec boîte de vitesses manuelle

Passage des rapports

Utilisation du levier de vitesses

Enfoncer complètement la pédale d'embrayage pour déplacer le levier de vitesses et changer de rapport, puis relâcher progressivement la pédale.

Enfoncer la pédale d'embrayage et attendre quelques secondes avant de sélectionner la position **R**, ou sélectionner l'un des rapports de marche avant momentanément. Cela permet d'immobiliser les pignons pour qu'ils ne « grincent » pas.

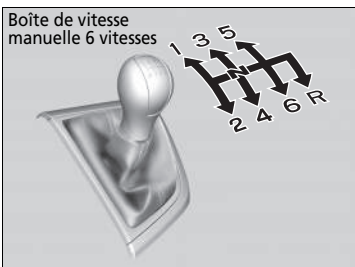

En dehors des changements de rapport, ne pas laisser le pied sur la pédale d'embrayage.

Cela risque d'accélérer l'usure de l'embrayage.

Passage des rapports

REMARQUE

Ne pas passer à la position **R** tant que le véhicule n'est pas totalement immobilisé.

Le passage à la position **R** avant l'arrêt complet du véhicule peut endommager la boîte de vitesses.

REMARQUE

Avant de rétrograder, s'assurer que le moteur ne va pas passer dans la zone rouge du compte-tours. Si cela se produit, le moteur risque d'être fortement endommagé.

Le levier de vitesses comporte un élément métallique. Si le véhicule reste stationné à l'extérieur pendant une longue période par temps chaud, faire attention lors de l'actionnement du levier de vitesses. A température élevée, le levier peut être extrêmement chaud. A l'inverse, si la température extérieure est basse, le levier de vitesses peut être très froid.

En cas de dépassement de la vitesse maximale admissible pour le rapport engagé, le régime moteur passe dans la zone rouge du compte-tours. Dans un tel cas, une légère secousse est perceptible.

Indicateurs de montée/descente des rapports

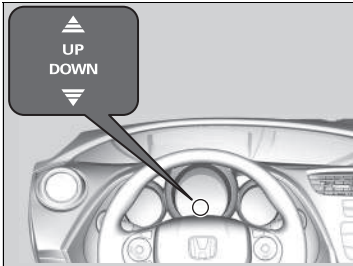

S'allument pour indiquer quand il faut changer de vitesse afin de minimiser la consommation de carburant.

L'indicateur de montée de rapport : s'allume lorsque le passage à un rapport supérieur est recommandé.

L'indicateur de rétrogradation : s'allume lorsque le passage à un rapport inférieur est recommandé.

Indicateurs de montée/descente des rapports

ATTENTION

L'indicateur de changement de vitesse sert uniquement le conducteur à réaliser de meilleures économies de carburant. Ne jamais consulter les indicateurs de changement de vitesse lorsque la route et les conditions de circulation ne s'y prêtent pas ou que ceci risque d'en détourner l'attention.

Cet indicateur n'indique pas la nécessité d'une rétrogradation pour augmenter le frein moteur. C'est au conducteur de rétrograder pour augmenter le frein moteur en descente.

Toujours rétrograder à la vitesse du véhicule appropriée.

Le témoin de rétrogradation ne s'allume pas lors du passage de **2** à **1**.

Modèles avec système ECON

Lorsque le mode ECON est activé, la couleur de l'économètre peut changer si le conducteur ne change pas de vitesse alors qu'un indicateur de changement de vitesse s'allume. Cela peut entraîner un changement de consommation de carburant.

L'état de la route et les conditions de circulation peuvent amener le conducteur à changer de rapport à des moments autres que ceux indiqués.

■ Verrouillage de marche arrière

La boîte de vitesses manuelle comporte un mécanisme de verrouillage qui empêche le passage accidentel d'un rapport de marche avant à la position **R** lorsque le véhicule roule à une certaine vitesse.

S'il est impossible de passer à la position **R** lorsque le véhicule est immobile, procéder comme suit :

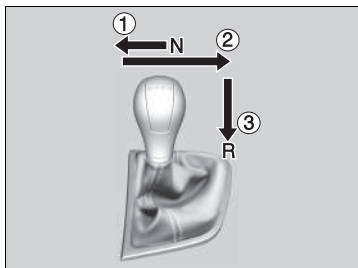

Direction

1. Enfoncer la pédale d'embrayage, pousser le levier de vitesses complètement vers la gauche et sélectionner la position **R**.
2. Si le passage à la position **R** est toujours impossible, serrer le frein de stationnement et mettre le contacteur d'allumage en position ACCESSOIRES **I** ou ANTIVOL **O***1.
3. Appuyer sur la pédale d'embrayage et passer à la position **R**.
4. Maintenir la pédale d'embrayage enfoncée et démarrer le moteur.

Faire contrôler le véhicule par un concessionnaire lorsque cette procédure doit être effectuée à plusieurs reprises.

*1 : Les modèles équipés du système d'accès sans clé ont un bouton **ENGINE START/STOP** au lieu d'un contacteur d'allumage.

Arrêt automatique au ralenti*

Afin d'optimiser la consommation de carburant, le moteur est coupé automatiquement lorsque le véhicule s'arrête, en fonction des conditions environnementales et de fonctionnement du véhicule. L'indicateur (vert) s'allume.

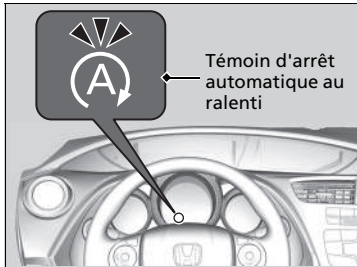

Le moteur redémarre dès que le véhicule est prêt à avancer de nouveau, lorsque la pédale d'embrayage est enfoncée, et le témoin s'éteint.

Un message associé à l'arrêt automatique au ralenti s'affiche sur l'i-affichage multi-informations.

► **Repères** P. 93

► **Fonctions personnalisées** P. 125

Si la porte du conducteur est ouverte lorsque l'indicateur (vert) s'allume, un bip sonore retentit pour signaler que la fonction d'arrêt automatique au ralenti est activée.

Activation et désactivation du système d'arrêt automatique au ralenti

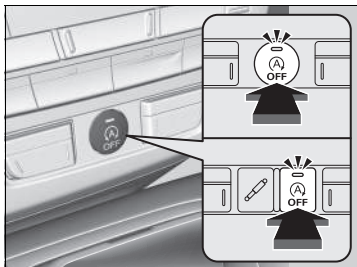

Pour désactiver le système d'arrêt automatique au ralenti, appuyer sur cette touche. Le système d'arrêt automatique au ralenti est désactivé.

► Le système d'arrêt automatique au ralenti est désactivé et le témoin s'allume.

► Arrêt automatique au ralenti*

La batterie de ce véhicule est spécialement conçue pour un modèle équipé de l'arrêt automatique au ralenti. L'utilisation d'une batterie autre que celle de type spécifié peut raccourcir la durée de vie de la batterie et empêcher l'activation de l'arrêt automatique au ralenti. En cas de remplacement de cette batterie, s'assurer d'opter pour le type de batterie spécifié. Consulter un concessionnaire pour plus de détails.

► **Spécifications** P. 568, 571

La durée de fonctionnement de l'arrêt automatique au ralenti augmente lorsque le mode ECON * et la commande de la climatisation sont activés.

► Activation et désactivation du système d'arrêt automatique au ralenti

Une pression sur le bouton **OFF** du système d'arrêt automatique au ralenti redémarre le moteur lorsque le système d'arrêt automatique au ralenti est activé.

■ L'arrêt automatique au ralenti est activé dans les cas suivants :

L'arrêt automatique au ralenti est activé après que le véhicule s'est arrêté et que le levier de vitesses a été mis en position **N** avec l'embrayage relâché.

▶ Pour redémarrer le moteur automatiquement, appuyer sur la pédale d'embrayage.

■ L'arrêt automatique au ralenti n'est pas activé dans les cas suivants :

- la température du liquide de refroidissement moteur est faible ou élevée ;
- le véhicule s'arrête de nouveau avant d'avoir atteint 3 km/h après le démarrage du moteur ;
- le levier de vitesses se trouve sur une position autre que **N** ;
- le système de commande de la climatisation est en cours d'utilisation et la température côté conducteur est réglée sur la limite inférieure ou supérieure ; **Bas** ou **Haut** s'affiche ;
- le système de commande de la climatisation est en cours d'utilisation et la température ambiante est inférieure à -20 °C ou supérieure à 40 °C ;
- Le témoin  est allumé (témoin allumé) ;
- la ceinture de sécurité du conducteur n'est pas bouclée.
- Le moteur est démarré avec le capot ouvert.
 - ▶ Arrêter le moteur. Fermer le capot avant de redémarrer le moteur pour activer l'arrêt automatique au ralenti.
- La charge de la batterie est faible.

■ L'arrêt automatique au ralenti ne s'active pas dans les cas suivants :

- le système de commande de la climatisation est en cours d'utilisation et la vitesse du ventilateur est élevée ;
- le système de commande de la climatisation est activé et les conditions dans l'habitacle peuvent différer des réglages de commande de la climatisation sélectionnés ;
- le niveau d'humidité dans l'habitacle est élevé ;
- le volant est en cours d'utilisation.

Modèles essence

- L'altitude est élevée.

⌘ L'arrêt automatique au ralenti est activé dans les cas suivants :

Ne pas ouvrir le capot lors de l'arrêt au ralenti.
Si le capot est ouvert, le moteur ne redémarre pas automatiquement.

Dans ce cas, redémarrer le moteur avec le bouton **ENGINE START/STOP*** ou placer le contacteur d'allumage sur **DEMARRAGE** .

➡ **Démarrage du moteur** P. 370, 373

Modèles avec système d'accès sans clé

Appuyer sur la touche **ENGINE START/STOP** pour faire passer le mode d'alimentation sur **MOTEUR COUPE** (**ANTIVOL**), même lorsque l'arrêt automatique au ralenti est activé. Une fois en position **MOTEUR COUPE** (**ANTIVOL**), le moteur ne redémarre plus automatiquement. Suivre la méthode standard pour démarrer le moteur.

➡ **Démarrage du moteur** P. 373

Le moteur redémarre automatiquement dans les cas suivants :

La pédale d'embrayage est enfoncée.

Le moteur redémarre automatiquement lorsque le levier de vitesses est en position **N** sans que la pédale d'embrayage ne soit enfoncée, et ce dans les cas suivants :

- Le bouton **OFF** du système d'arrêt automatique au ralenti est actionné.
- Le véhicule se déplace.
- Une pression est appliquée régulièrement sur la pédale de frein et légèrement relâchée en cas d'arrêt.
- La charge de la batterie diminue.
- Le volant est en cours d'utilisation.

Lorsque le témoin (vert) d'arrêt automatique au ralenti commence à clignoter rapidement

Enfoncer complètement la pédale d'embrayage.

- Le moteur redémarre automatiquement.

Le moteur redémarre automatiquement dans les cas suivants :

Si un dispositif électronique est utilisé alors que l'arrêt automatique au ralenti est activé, le dispositif peut être coupé de façon temporaire lors du redémarrage du moteur.

Le moteur ne redémarre pas automatiquement lorsqu'il y a un problème dans le système. Suivre la méthode normale pour démarrer le moteur.

► **Démarrage du moteur** P. 370, 373

Le moteur ne redémarre pas automatiquement lorsque :

- La ceinture de sécurité du conducteur est détachée. Attacher la ceinture de sécurité du conducteur pour maintenir l'arrêt automatique au ralenti activé.
- Le levier de vitesses est déplacé de **N** vers une autre position.

Mettre le levier de vitesses sur **N**.

► **Messages d'avertissement et d'information de l'i-affichage multi-information** P. 107

Lorsque le système s'arrête, suivre la procédure normale de démarrage du moteur.

► **Démarrage du moteur** P. 370, 373

Lorsque le témoin (vert) d'arrêt automatique au ralenti commence à clignoter rapidement

Le témoin commence à clignoter rapidement dans les conditions suivantes :

- La touche  est enfoncée.
- Le système de climatisation est en cours de fonctionnement et l'habitacle devient humide.
- Le système de climatisation est en cours de fonctionnement et la différence entre la température définie et la température réelle de l'habitacle devient importante.

Touche ECON*

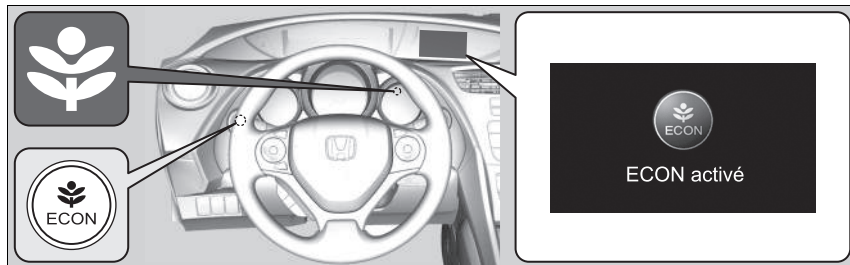

La touche **ECON** permet d'activer et de désactiver le mode ECON.

Modèles essence

Le mode ECON contribue à réaliser des économies de carburant en ajustant l'efficacité du moteur, de la boîte de vitesses, du système de commande de la climatisation et du régulateur de vitesse.

Modèles diesel

Le mode ECON contribue à réaliser des économies de carburant en ajustant l'efficacité du système de commande de la climatisation.

Système d'amortissement adaptatif*

Contrôle en permanence les amortisseurs arrière du véhicule conformément aux conditions de route, à la vitesse du véhicule et au fonctionnement de la direction.

Trois modes différents sont proposés, **Dynamique**, **Normal** et **Confort**, en fonction du style de conduite du conducteur.

Appuyer sur la touche du système d'amortissement adaptatif et sélectionner chaque mode.

Le mode en cours est affiché sur l'écran multi-informations interactif.

➤ **Messages d'avertissement et d'information de l'i-affichage multi-information P. 99**

Dynamic
Ce système améliore la maniabilité.
(contact direct avec la route, contrôle optimisé de la carrosserie)
Pour un style de conduite sportif, par ex. sur des routes de campagne sinueuses.

Normal
Le meilleur compromis entre le confort de conduite et la maniabilité.
Pour un usage quotidien.

Confort
Ce système offre un confort de conduite optimisé.
(meilleure sensation d'isolation par rapport à la route, mouvements confortables de la carrosserie)
Pour un style de conduite confortable, par exemple sur des routes cabossées ou pour une conduite longue distance.

* 1 : Les modèles équipés du système d'accès sans clé ont un bouton **ENGINE START/STOP** au lieu d'un contacteur d'allumage.

* Non disponible sur tous les modèles

System d'amortissement adaptatif*

La prochaine fois que le contacteur d'allumage est mis en position de marche **II***1, le système d'amortissement adaptatif reste dans le mode dans lequel il se trouvait avant la coupure du contact.

Le système peut présenter un problème si le mode sélectionné ne s'affiche pas sur l'écran multi-informations interactif. Même si le véhicule présente des fonctions d'amortissement normales ou limitées sans le système d'amortissement adaptatif, le faire vérifier dès que possible par un concessionnaire.

Régulateur de vitesse *

Permet de maintenir une vitesse constante sans avoir à garder le pied sur la pédale d'accélérateur. Utiliser le régulateur de vitesse sur des autoroutes ou des routes dégagées sur lesquelles il est possible de maintenir une vitesse constante sans trop d'accélération ou de décélération.

Quand l'utiliser

- Vitesse du véhicule pour le régulateur de vitesse : La vitesse souhaitée doit se situer dans une plage d'environ 30 km/h à environ 200 km/h

Toujours maintenir une distance suffisante avec le véhicule qui précède.

Modèles à boîte de vitesses automatique

- Rapports pour le régulateur de vitesse : en **D** ou **S**



Comment l'utiliser

- Appuyer sur la touche **MAIN** au volant



Si un autre témoin s'allume, appuyer sur la touche **LIM** pour passer au régulateur de vitesse.



Le témoin est allumé sur le tableau de bord
Le régulateur de vitesse est prêt à l'utilisation.

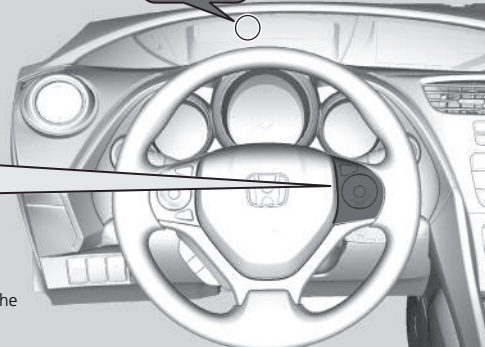

⚠ Régulateur de vitesse *

⚠ ATTENTION

Une utilisation incorrecte du régulateur de vitesse peut entraîner un accident.

Utiliser le régulateur de vitesse uniquement sur de grandes routes dégagées et par beau temps.

Il pourra parfois s'avérer impossible de maintenir une vitesse constante lors de la montée ou de la descente d'une côte.

Modèles avec boîte de vitesses manuelle

Lorsque le moteur ralentit, essayer de rétrograder. La vitesse réglée peut être maintenue si le changement de rapport est réalisé dans un délai de cinq secondes.

Lorsque le conducteur n'utilise pas le régulateur de vitesse : couper le régulateur de vitesse en appuyant sur la touche **MAIN**.

Modèles essence avec système ECON

En mode ECON, le temps d'accélération peut être plus long.

Il n'est pas possible d'utiliser simultanément le régulateur de vitesse et le limiteur de vitesse réglable.

■ Pour régler la vitesse du véhicule

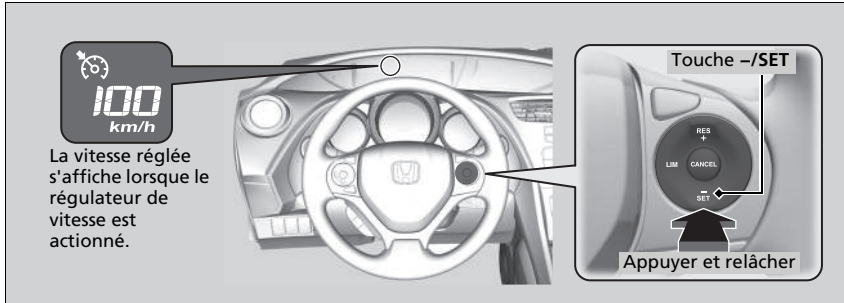

Retirer le pied de la pédale d'accélérateur et appuyer sur le bouton **-/SET** lorsque la vitesse de croisière est atteinte.

Aussitôt la touche **-/SET** relâchée, la vitesse réglée devient fixe et le régulateur de vitesse s'active. La vitesse réglée s'affiche.

■ Réglage de la vitesse du véhicule

Augmenter ou diminuer la vitesse du véhicule à l'aide des touches **RES/+** ou **-/SET** situées sur le volant.

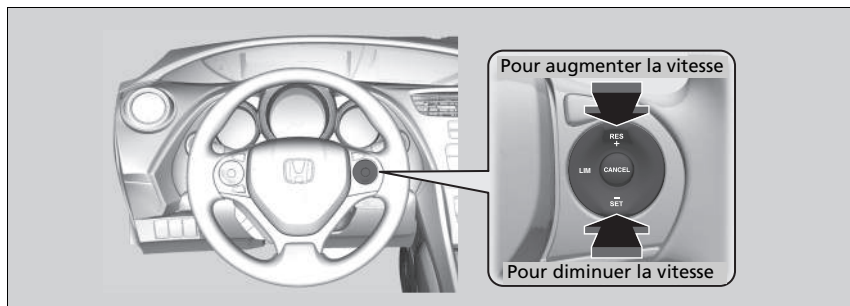

- A chaque pression de la touche, la vitesse du véhicule augmente ou diminue par incréments d'environ 1 km/h.
- Si la touche est maintenue enfoncée, la vitesse du véhicule augmente ou diminue par incréments d'environ 10 km/h.

■ Pour annuler

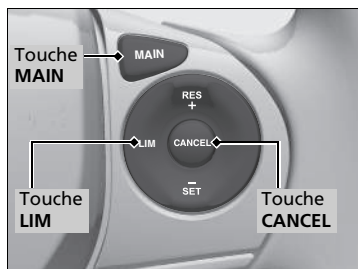

Pour annuler le régulateur de vitesse, effectuer l'une des actions suivantes :

- Appuyer sur le bouton **CANCEL**.
- Appuyer sur le bouton **MAIN**.
- Appuyer sur le bouton **LIM**.
- Enfoncer la pédale de frein.
- Enfoncer la pédale d'embrayage pendant au moins cinq secondes.

La vitesse réglée affichée s'éteint.

►► Pour annuler

Reprise de la vitesse réglée précédemment :

Une fois le régulateur de vitesse annulé, il est encore possible de revenir à la vitesse réglée précédemment en appuyant sur la touche **RES/+** tout en conduisant à une vitesse d'au moins 30 km/h.

Il n'est pas possible de régler une vitesse ou de reprendre une vitesse précédente dans les situations suivantes :

- Lorsque la vitesse du véhicule est inférieure à 30 km/h
- Lorsque la touche **MAIN** est désactivée

Lorsque la vitesse du véhicule est égale ou inférieure à 25 km/h, le régulateur de vitesse s'annule automatiquement.

Limiteur de vitesse réglable*

Ce dispositif permet de régler une vitesse maximale qui ne peut être dépassée, même en enfonçant la pédale d'accélérateur.

La vitesse du véhicule est réglable entre 30 km/h et 250 km/h environ.

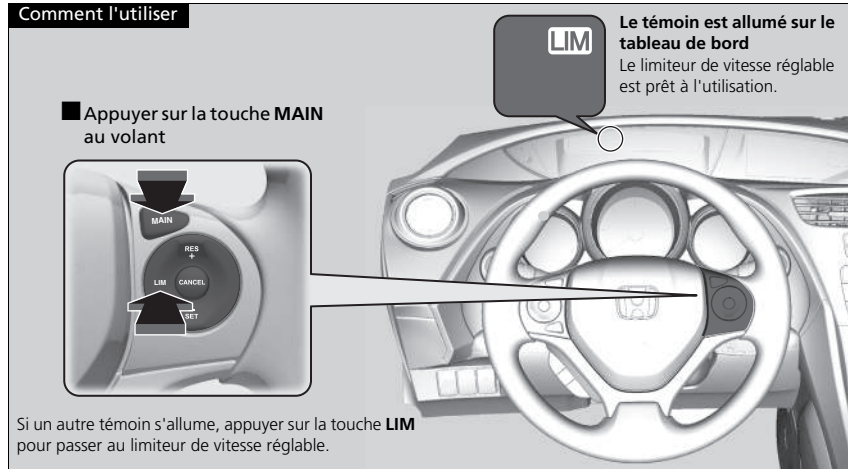

⌘ Limiteur de vitesse réglable*

Il est possible que le limiteur de vitesse réglable ne puisse conserver la vitesse réglée dans une descente. Si ceci se produit, ralentir en appuyant sur la pédale de frein.

Lorsque le conducteur n'utilise pas le limiteur de vitesse réglable : désactiver le limiteur de vitesse réglable en appuyant sur la touche **MAIN**.

Il n'est pas possible d'utiliser simultanément le limiteur de vitesse réglable et le régulateur de vitesse.

Modèles avec boîte de vitesses manuelle

Lorsque le moteur ralentit, essayer de rétrograder.

■ Pour régler la vitesse du véhicule

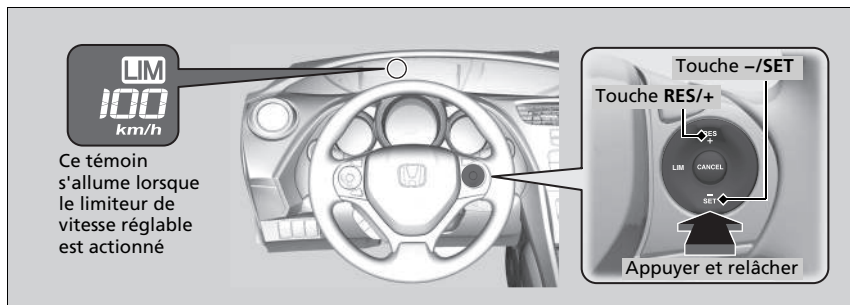

- Retirer le pied de la pédale et appuyer sur le bouton **-/SET** lorsque la vitesse de croisière est atteinte.
Aussitôt la touche **-/SET** relâchée, la vitesse réglée est fixée et le limiteur de vitesse réglable est activé. La vitesse réglée s'affiche.
- Il est possible de régler la limite de vitesse réglée en appuyant sur la touche **RES/+**.

▶▶ Pour régler la vitesse du véhicule

En cas de réglage de la limite de vitesse à moins de 30 km/h, la limite de vitesse est réglée sur 30 km/h.

Le signal sonore retentit et la limite de vitesse affichée clignote si la vitesse du véhicule dépasse la limite de 3 km/h ou plus dans une descente abrupte.

Le limiteur de vitesse réglable se règle sur la vitesse actuelle si elle est supérieure à la limite de vitesse préalablement réglée lorsque la touche **RES/+** est actionnée.

■ Pour régler la limite de vitesse

Augmenter ou diminuer la limite de vitesse du véhicule à l'aide des touches **RES/+** ou **-/SET** situées sur le volant.

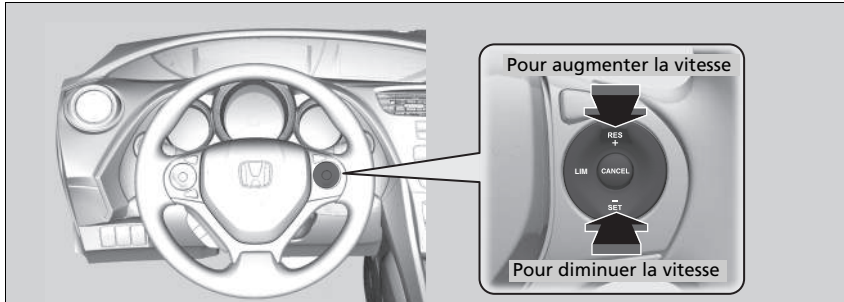

- A chaque pression de la touche, la limite de vitesse augmente ou diminue par incréments d'environ 1 km/h.
- Si la touche est maintenue enfoncée, la limite de vitesse augmente ou diminue par incréments d'environ 10 km/h.

■ Dépassement momentané de la limite de vitesse

La limite de vitesse peut être dépassée en enfonçant complètement la pédale d'accélérateur.

- ▶ La limite de vitesse affichée clignote.
- ▶ Le signal sonore retentit une fois que la limite de vitesse a été dépassée.

ⓘ Dépassement momentané de la limite de vitesse

Le signal sonore retentit lorsque la vitesse du véhicule dépasse la limite de vitesse programmée et que la pédale d'accélération est complètement enfoncée.

Le limiteur de vitesse réglable se remet à fonctionner dès que la vitesse du véhicule est inférieure à la limite de vitesse réglée.

Pour annuler

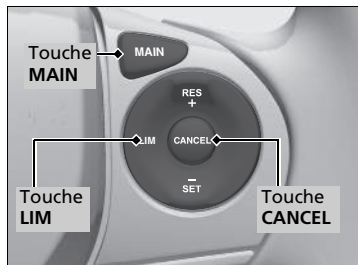

Pour annuler le limiteur de vitesse réglable, effectuer l'une des actions suivantes :

- Appuyer sur le bouton **CANCEL**.
- Appuyer sur le bouton **MAIN**.
- Appuyer sur le bouton **LIM**.

▶▶ Pour annuler

Le limiteur de vitesse réglable se transforme en régulateur de vitesse lorsque la touche **LIM** est enfoncée.

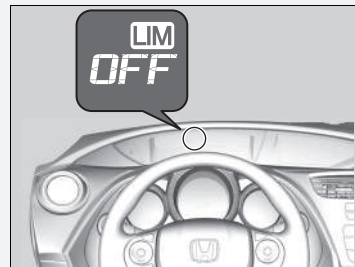

Si le système présente une anomalie lors de l'utilisation du limiteur de vitesse réglable, le signal sonore retentit et le témoin **OFF** s'allume. Le limiteur de vitesse réglable est désactivé.

Alerte anticollision frontale*

Prévient le conducteur en cas de détection d'une collision possible du véhicule avec celui qui le précède.

Si le système détecte une collision possible, il déclenche des alertes visuelles et sonores.

- ▶ Prendre les mesures appropriées pour éviter toute collision (freiner, changer de voie, etc.).

■ Fonctionnement du système

Le système peut signaler des collisions possibles lorsque la vitesse du véhicule dépasse 15 km/h.

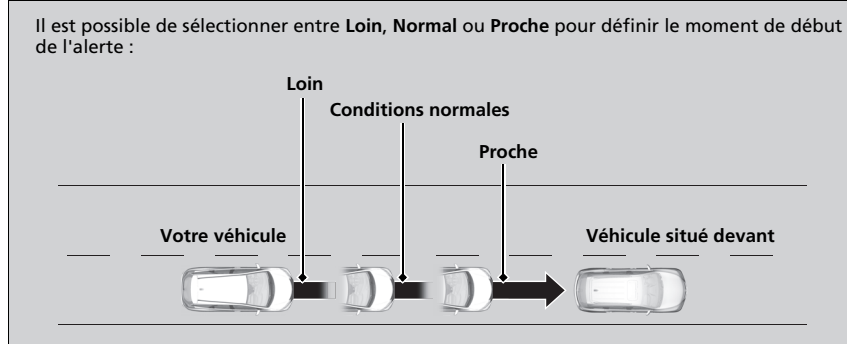

⚠ Alerte anticollision frontale*

Rappels importants concernant la sécurité

L'alerte anticollision frontale ne peut pas détecter tous les objets se trouvant à l'avant du véhicule et pourrait ne pas détecter certains d'entre eux ; la précision du système varie en fonction du temps, de la vitesse et d'autres facteurs. L'alerte anticollision frontale ne comprend pas de fonction de freinage. Il relève toujours de la responsabilité du conducteur d'utiliser le véhicule de façon sécurisée et d'éviter les collisions.

Le conducteur peut modifier le réglage de la distance d'alerte anticollision frontale ou encore activer/désactiver le système.

➤ Fonctions personnalisables P. 119

La caméra est partagée avec le système d'alerte de franchissement de ligne, le système de reconnaissance de panneaux de signalisation et le système de prise en charge des feux de route.

Pour le bon fonctionnement du système :

- Ne pas heurter la caméra ni la zone autour de la caméra lors du nettoyage du pare-brise.
- Maintenir le pare-brise supérieur propre. Essuyer les débris, ainsi que la glace et le gel.

Consulter un concessionnaire dans les cas suivants.

- La caméra ou la zone autour de la caméra est fortement choquée.
- La périphérie du pare-brise doit être réparée.

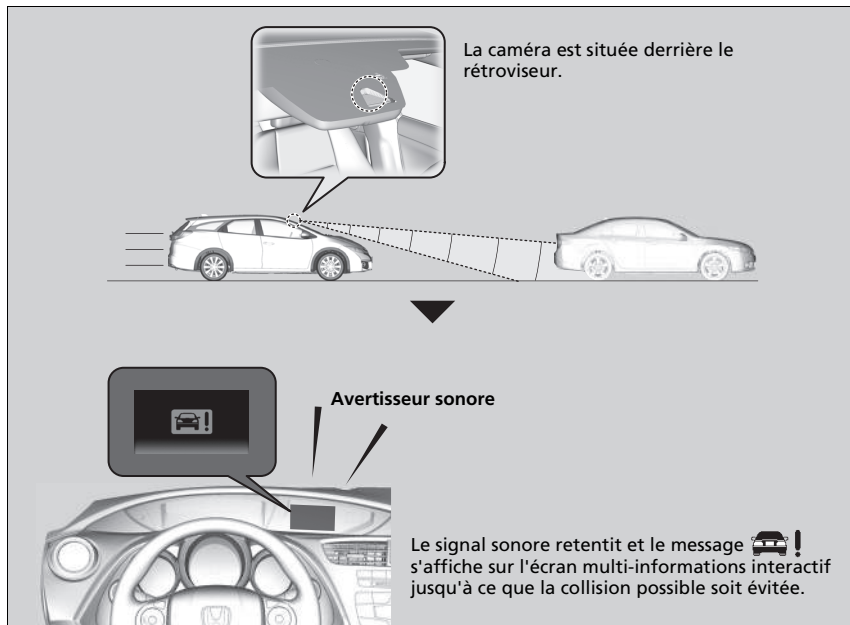

▶ Alerte anticollision frontale*

N'appliquer aucune pellicule ni aucun objet sur le pare-brise car cela pourrait obstruer le champ de vision de la caméra d'alerte anticollision frontale.

Toute rayure, marque ou autre dommage sur le pare-brise dans le champ de vision de la caméra d'alerte anticollision frontale peut provoquer le dysfonctionnement du système. Dans ce cas, il est recommandé de remplacer le pare-brise par un pare-brise d'origine Honda. Réaliser des réparations mineures dans le champ de vision de la caméra ou installer un pare-brise de rechange provenant d'un autre fabricant peut également provoquer le dysfonctionnement du système.

Après avoir remplacé le pare-brise, demander à un concessionnaire de vérifier l'étalonnage de la caméra. Un bon étalonnage de la caméra d'alerte anticollision frontale est indispensable pour que le système fonctionne correctement.

■ Arrêt automatique

Le système d'alerte anticollision frontale peut se couper automatiquement et le témoin  s'allume et reste affiché dans les cas suivants :

- La température au sein du circuit est élevée.
- Le pare-brise est obstrué par des saletés, de la boue, des feuilles, de la neige humide, etc.

Une fois que les conditions ayant entraîné l'arrêt du système d'alerte anticollision frontale se sont améliorées ou ont été éliminées (par nettoyage, par exemple), le système se remet en marche.

▶▶ Arrêt automatique

Pour contribuer à empêcher que des températures intérieures élevées entraînent l'arrêt du système de la caméra en stationnement, garer le véhicule à un emplacement ombragé ou orienter l'avant du véhicule dans la direction opposée au soleil. En cas d'utilisation d'un pare-soleil réfléchissant, ne pas le laisser couvrir le logement de la caméra. Le fait de couvrir la caméra peut concentrer la chaleur sur celle-ci.

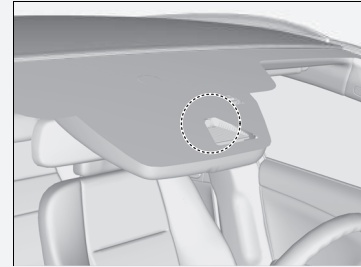

Si le message **Can Not Operate** (Impossible d'utiliser) :



s'affiche :

- Utiliser le système de commande de la climatisation pour refroidir l'intérieur et, si nécessaire, le mode désembuage lorsque les vitres sont embuées.
- Commencer à conduire le véhicule pour abaisser la température du pare-brise, ce qui refroidit le pourtour de la caméra d'alerte anticollision frontale.

Si le message **Can Not Operate** (Impossible d'utiliser) :



s'affiche :

Garer le véhicule dans un endroit sûr. Essuyer les débris qui obstruent le pare-brise, puis reprendre la conduite. Si le message reste allumé, même après avoir conduit pendant un certain temps avec le pare-brise propre, faire vérifier votre véhicule par un concessionnaire.

■ Limitations du système d'alerte anticollision frontale

Le système d'alerte anticollision frontale peut ne pas s'activer ou ne pas détecter un véhicule qui le précède, et peut s'activer même lorsque le conducteur sait qu'il y a un véhicule devant lui ou même alors qu'il n'y a aucun véhicule devant, dans les conditions suivantes.

Condition

- la distance par rapport au véhicule situé devant est trop courte ;
- un véhicule se rabat devant vous à vitesse réduite et freine brutalement ;
- un véhicule traverse brusquement devant vous ;
- lorsque le véhicule ou celui qui le précède accélère rapidement ;
- le véhicule suit une moto, un véhicule de petite taille ou un véhicule unique comme un tracteur ;
- lors d'une conduite hors route ou sur une route de montagne ou une route sinueuse pendant une période prolongée empêchant la caméra de détecter correctement un véhicule devant ;
- des piétons ou des animaux se trouvent devant le véhicule ;
- mauvais temps (pluie, brouillard, etc.) ;
- une charge lourde à l'arrière ou des modifications apportées à la suspension font pencher le véhicule ;
- une condition de pneumatique anormale est détectée (taille incorrecte, pneu crevé, etc.) ;
- lorsque le pare-brise est obstrué par des saletés, de la boue, des feuilles, de la neige humide, etc. ;
- lorsque la température au sein du circuit est élevée ;
- un passage soudain de l'ombre à la lumière ou vice-versa comme une entrée ou une sortie de tunnel ;
- le soleil est bas/directement en face (p. ex. : à l'aube ou au crépuscule) ;
- lorsque le pare-brise est sale ou flou ;
- lorsque des lampadaires sont pris pour les feux arrière d'un véhicule précédant celui-ci ;
- lors d'une conduite de nuit, le véhicule suivi roule avec une ampoule de phare arrière grillée ;
- en cas de conduite à l'ombre des arbres, des bâtiments, etc. ;
- lorsque le véhicule tracte une remorque.

Alerte de franchissement de ligne*

Prévient le conducteur lorsque le système détecte un franchissement involontaire possible des marquages de voie gauches ou droites.

Fonctionnement du système

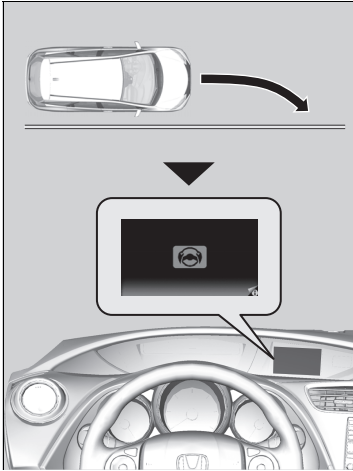

Si le véhicule passe trop près des marquages gauches ou droites sans qu'un clignotant n'ait été activé, le système d'alerte de franchissement de ligne émet des alertes sonores et visuelles.

L'avertisseur retentit et le message  apparaît sur l'écran multi-informations interactif, pour signaler qu'il faut prendre les dispositions appropriées.

Activation du système

Le système commence à rechercher les marquages de voie lorsque toutes les conditions suivantes sont réunies :

- La vitesse du véhicule est supérieure à 64 km/h.
- Le véhicule se trouve sur une route droite ou légèrement sinueuse.
- Les clignotants sont éteints.
- La pédale de frein n'est pas enfoncée.

* Non disponible sur tous les modèles

► Alerte de franchissement de ligne*

Rappels importants concernant la sécurité

Comme toutes les des systèmes d'aide, le système d'alerte de franchissement de ligne a ses limites. Dépendre excessivement du système d'alerte de franchissement de ligne peut entraîner une collision. Il relève toujours de la responsabilité du conducteur de maintenir le véhicule au sein de sa voie.

Le système d'alerte de franchissement de ligne prévient uniquement le conducteur en cas de détection d'une dérive hors de la voie sans clignotant. Le système d'alerte de franchissement de ligne peut ne pas détecter tous les marquages de voie ou tous les franchissements de ligne ; la précision varie en fonction du temps, de la vitesse et de l'état du marquage de voie. Il relève toujours de la responsabilité du conducteur d'utiliser le véhicule de façon sécurisée et d'éviter les collisions.

► Activation du système

Le système d'alerte de franchissement de ligne peut s'arrêter automatiquement et le témoin  s'allume et reste allumé.

► Repères P. 95

■ Caméra du système d'alerte de franchissement de ligne

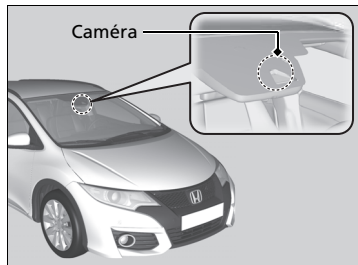

La caméra est située derrière le rétroviseur.

■ Système d'alerte de franchissement de ligne activé et désactivé

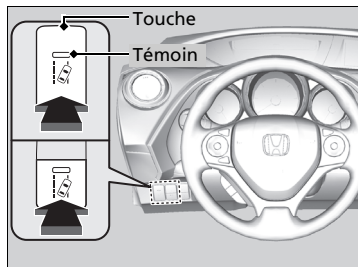

Appuyer sur la touche du système d'alerte de franchissement de ligne pour activer et désactiver le système.

- Le témoin du bouton s'allume lorsque le système est activé.

☒ Caméra du système d'alerte de franchissement de ligne

Ne jamais appliquer de pellicule quelconque ni fixer d'objet sur le pare-brise car cela pourrait obstruer le champ de vision de la caméra du système d'alerte de franchissement de ligne. Toute rayure, marque ou autre dommage sur le pare-brise dans le champ de vision de la caméra du système d'alerte de franchissement de ligne peut provoquer le dysfonctionnement du système. Dans ce cas, il est recommandé de remplacer le pare-brise par un pare-brise d'origine Honda. Réaliser des réparations mineures dans le champ de vision de la caméra ou installer un pare-brise de rechange provenant d'un autre fabricant peut également provoquer le dysfonctionnement du système. Après avoir remplacé le pare-brise, demander à un concessionnaire de vérifier l'étalonnage de la caméra. Un bon étalonnage de la caméra du système d'alerte de franchissement de ligne est indispensable pour que le système fonctionne correctement.

Ne pas placer un objet sur la partie supérieure du tableau de bord. Il peut se réfléchir sur le pare-brise et empêcher le système de détecter correctement les lignes de délimitation des voies.

Pour contribuer à empêcher que des températures intérieures élevées entraînent l'arrêt du système de la caméra en stationnement, garer le véhicule à un emplacement ombragé ou orienter l'avant du véhicule dans la direction opposée au soleil.

En cas d'utilisation d'un pare-soleil réfléchissant, ne pas le laisser couvrir le logement de la caméra. Le fait de couvrir la caméra peut concentrer la chaleur sur celle-ci.

Limitations du système d'alerte de franchissement de ligne

Le système d'alerte de franchissement de ligne peut ne pas s'activer ou ne pas reconnaître les voies, et peut s'activer même lorsque le véhicule reste au milieu de la voie, dans les conditions suivantes.

Condition

- mauvais temps (pluie, brouillard, etc.) ;
- une charge lourde à l'arrière ou des modifications apportées à la suspension font pencher le véhicule ;
- une condition de pneumatique anormale est détectée (taille incorrecte, pneu crevé, etc.) ;
- lorsque le pare-brise est obstrué par des saletés, de la boue, des feuilles, de la neige humide, etc. ;
- lorsque la température au sein du circuit est élevée ;
- un passage soudain de l'ombre à la lumière ou vice-versa comme une entrée ou une sortie de tunnel ;
- le soleil est bas/directement en face (p. ex. : à l'aube ou au crépuscule) ;
- lorsque le pare-brise est sale ou flou ;
- en cas de conduite à l'ombre des arbres, des bâtiments, etc. ;
- lorsque le véhicule tracte une remorque ;
- en cas de conduite sur une chaussée humide derrière un autre véhicule ;
 - La caméra peut prendre les voies de pneu dans l'eau pour des marquages de voie ;
- en présence de neige ou de voies de roue sur le côté de la route ;
- lorsque la route comporte de nombreux nids de poule bouchés ou un marquage de voie effacé ;
- lorsque le véhicule roule sur le marquage de passages pour piétons ou autres symboles peints sur le sol ;
- en cas de conduite sur une voie dont le marquage a été effacé.

Caméra du système d'alerte de franchissement de ligne

Si le message **Can Not Operate** (Impossible d'utiliser) :

 s'affiche :

- Utiliser le système de commande de la climatisation pour refroidir l'intérieur et, si nécessaire, le mode désembuage lorsque les vitres sont embuées.
- Commencer à conduire le véhicule pour abaisser la température du pare-brise, ce qui refroidit le pourtour de la caméra du système d'alerte de franchissement de ligne.

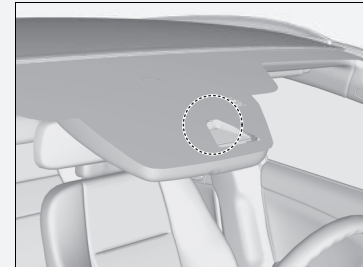

Si le message **Can Not Operate** (Impossible d'utiliser) :

 s'affiche :

Garer le véhicule dans un endroit sûr. Essuyer les débris qui obstruent le pare-brise, puis reprendre la conduite. Si le message reste allumé, même après avoir conduit pendant un certain temps avec le pare-brise propre, faire vérifier votre véhicule par un concessionnaire.

Système de reconnaissance des panneaux de signalisation *

Il rappelle au conducteur les informations concernant la signalisation routière (telle que la limite de vitesse actuelle ou l'interdiction de doubler), que le véhicule vient de passer et les affiche sur l'écran multi-informations interactif.

Fonctionnement du système

Lorsque la caméra située à l'arrière du rétroviseur capture des panneaux de signalisation en cours de conduite, le système affiche ceux qui sont reconnus comme s'appliquant au à votre véhicule. Le symbole du panneau s'affiche pendant un certain temps, puis jusqu'à ce que le véhicule ait dépassé une durée et une distance prédéterminées.

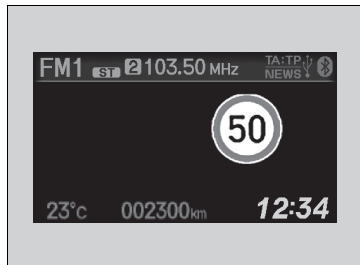

Le symbole du panneau peut également changer ou disparaître dans les cas suivants :

- La fin d'une limite de vitesse ou autre est détecté.
- Votre véhicule entre/sort d'une autoroute ou d'une voie rapide.
- Le véhicule prend un tournant avec le clignotant pour changer de direction à une intersection.

⌘ Système de reconnaissance des panneaux de signalisation *

Ce système est conçu pour détecter les panneaux qui suivent les normes de la convention de Vienne. Il est possible que le système n'affiche pas tous les panneaux, mais aucun panneau se trouvant sur le bord de la route ne sera ignoré. Ne pas faire une confiance aveugle au système. Toujours conduire à une vitesse appropriée aux conditions de circulation. Certaines conditions, telles que celles ci-dessous, risquent de perturber le bon fonctionnement du système.

- la partie supérieure du pare-brise est embuée ou givrée, ou est bloquée par de la saleté, de la boue, des feuilles, de la neige humide, etc.
- de la condensation se forme sur le pare-brise.

Pendant la conduite, et lorsqu'aucun panneau n'est détecté, on peut également voir l'écran ci-dessous :

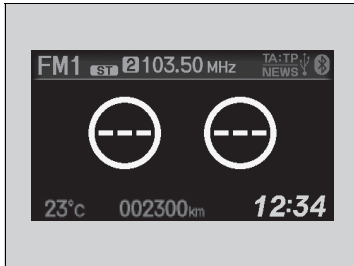

Condition

- le panneau est couvert de poussière, de neige, ou de glace ;
- la luminosité ambiante est trop sombre ;
- par mauvais temps (pluie, brouillard, neige, etc.) ;
- panneaux effacés ;
- panneaux se trouvant dans des virages ;
- panneaux tournés ou endommagés ;
- panneaux cachés ou mal positionnés ;
- lorsque le pare-brise est obstrué par des saletés, de la boue, des feuilles, de la neige humide, etc ;
- lorsque la température à l'intérieur du système est élevée ;
- un passage soudain de l'ombre à la lumière ou vice-versa comme une entrée ou une sortie de tunnel ;
- le soleil est bas/directement en face (p. ex. : à l'aube ou au crépuscule) ;
- lorsque le pare-brise est sale ou flou ;
- en cas de conduite à l'ombre des arbres, des bâtiments, etc.

► Système de reconnaissance des panneaux de signalisation*

Si le message **Can Not Operate** (Impossible d'utiliser) :

 s'affiche :

- Utiliser le système de commande de la climatisation pour refroidir l'intérieur et, si nécessaire, le mode désembuage lorsque les vitres sont embuées.
- Commencer à conduire le véhicule pour abaisser la température du pare-brise, ce qui refroidit le pourtour de la caméra du système.

Si le message **Can Not Operate** (Impossible d'utiliser) :

 s'affiche :

Garer le véhicule dans un endroit sûr. Essuyer les débris qui obstruent le pare-brise, puis reprendre la conduite. Si le message reste allumé, même après avoir conduit pendant un certain temps avec le pare-brise propre, faire vérifier votre véhicule par un concessionnaire.

Si l'icône  apparaît en orange sur l'écran multi-informations interactif en cours de conduite, il est possible que le système n'ait pas fonctionné correctement. Faire contrôler le véhicule par un réparateur agréé.

Dans une situation ci-dessus, l'icône suivante peut également apparaître. Le système est provisoirement suspendu.



Mises en garde affichées sur l'écran multi-informations interactif

Deux panneaux de signalisation peuvent être affichés simultanément côte à côte lors de la détection.

Le symbole du panneau de limite de vitesse apparaît dans la moitié droite du pare-brise.

Le symbole d'interdiction de dépasser apparaît sur la gauche. Tout autre panneau de limitation de vitesse basée sur la météo (pluie, neige, etc.) ou sur un laps de temps spécifique peut apparaître d'un côté ou de l'autre.

■ Lorsque le mode principal est sélectionné.

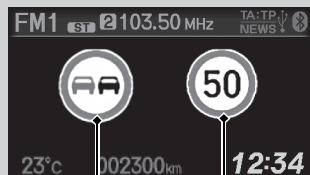

Panneau d'interdiction de dépasser*¹

Panneau de limitation de vitesse

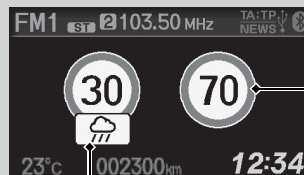

Panneau de limitation de vitesse supplémentaire basé sur les conditions*²

Panneau de limitation de vitesse

■ Lorsque le mode principal n'est pas sélectionné.

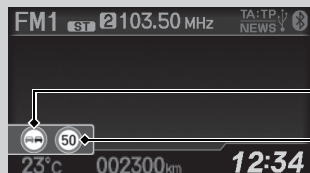

Panneau d'interdiction de dépasser*¹

Panneau de limitation de vitesse

Selon la situation, *1 peut être remplacé par *2 ou *2 peut apparaître sur le côté droit.

■ **Sélection de l'affichage des panneaux lorsque le mode principal est désactivé**

Il est possible de continuer à afficher le symbole du panneau de signalisation de taille réduite sur l'écran multi-informations interactif même quand le mode principal n'est pas sélectionné.

➤ **Fonctions personnalisables** P. 119

Système d'assistance à la stabilité du véhicule (VSA)

Aide à stabiliser le véhicule dans les virages lorsque le véhicule tourne trop ou pas assez. Il permet également de préserver l'adhérence sur des surfaces glissantes. Pour ce faire, il régule la puissance du moteur et serre les freins de manière appropriée.

Fonctionnement du système VSA

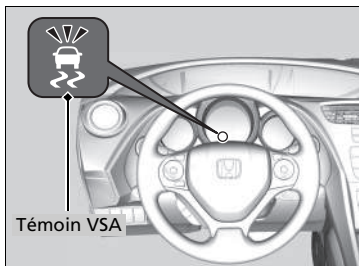

Lorsque le système VSA est activé, il est possible que le moteur ne réponde pas aux sollicitations de l'accélérateur. Un bruit en provenance du circuit hydraulique est également perceptible. Le témoin clignote.

⚠ Système d'assistance à la stabilité du véhicule (VSA)

Le système VSA peut ne pas fonctionner correctement si le type et la taille des pneumatiques ne sont pas identiques. S'assurer que la taille et le type des pneumatiques sont tous identiques et que la pression est conforme aux spécifications.

Lorsque le témoin VSA s'allume et reste allumé en cours de conduite, le système est probablement défectueux. Bien que cela n'affecte en rien la conduite normale du véhicule, il convient de faire immédiatement contrôler le véhicule par un concessionnaire.

Le système VSA ne peut pas améliorer la stabilité du véhicule dans toutes les situations de conduite et ne contrôle pas l'ensemble du système de freinage. Il convient de toujours conduire et négocier les virages à une vitesse adaptée aux conditions de conduite et de conserver une marge de sécurité suffisante.

■ Activation et désactivation du VSA

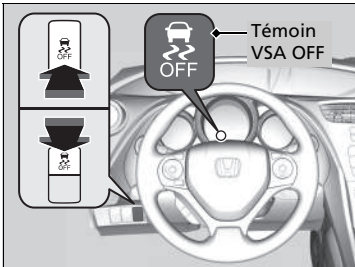

Ce bouton se trouve sur le panneau de commandes côté conducteur. Pour activer et désactiver le système VSA, appuyer sur le bouton et le maintenir enfoncé jusqu'à ce qu'un signal sonore retentisse.

Le système VSA s'arrête et le témoin s'allume.

Pour le réactiver, appuyer sur le bouton  (VSA OFF) jusqu'à ce qu'un signal sonore retentisse.

Le système VSA est activé à chaque mise en marche du moteur, même s'il était désactivé lors de la dernière utilisation du véhicule.

▣ Système d'assistance à la stabilité du véhicule (VSA)

Sans le système VSA, le véhicule conserve ses capacités de freinage et de braquage normales, mais ne bénéficie pas de la traction et du renforcement de la stabilité.

Dans certaines situations exceptionnelles, lorsque le véhicule s'est enfoncé dans la boue ou la neige peu profonde, il peut s'avérer plus facile de le dégager en désactivant temporairement le système VSA.

Lorsque le système VSA est désactivé, le système antipatinage l'est également. Tenter uniquement de dégager le véhicule avec le système VSA désactivé lorsqu'il s'avère impossible de le dégager avec le système VSA activé.

Veiller à réactiver le système VSA aussitôt le véhicule dégagé. Il est déconseillé de conduire le véhicule avec le système VSA et le système antipatinage désactivés.

Il est possible qu'un bruit de moteur émane du compartiment moteur au cours des contrôles du système, immédiatement après avoir démarré le moteur ou au cours de la conduite. Ceci est tout à fait normal.

Système de surveillance de l'angle mort*

Conçu pour détecter des véhicules au sein de zones d'alerte spécifiées, adjacentes à votre véhicule, tout particulièrement dans les espaces difficilement visibles, communément appelés « angles morts ».

▶ Système de surveillance de l'angle mort*

ATTENTION

Toujours confirmer visuellement qu'il n'y a pas de danger à changer de voie avant de procéder pour éviter tout accident ou toute blessure grave, voire mortelle.

Ne pas compter uniquement sur le système de surveillance de l'angle mort lors du changement de voie.

Toujours regarder dans les rétroviseurs, des deux côtés du véhicule et derrière, afin de vérifier la position d'autres véhicules avant de changer de voie.

Rappels importants concernant la sécurité

Comme tous les systèmes d'assistance, le système de surveillance de l'angle mort a ses limites. Dépendre de manière excessive du système de surveillance de l'angle mort peut entraîner une collision.

■ Fonctionnement du système

- Les capteurs du radar détectent un véhicule dans la zone d'alerte quand votre véhicule se déplace en marche avant à 20 km/h ou plus.

Plages de zone d'alerte

- A : environ 0,5 m
- B : environ 3 m
- C : environ 3 m

Capteurs radar :
sous les coins du
pare-chocs arrière

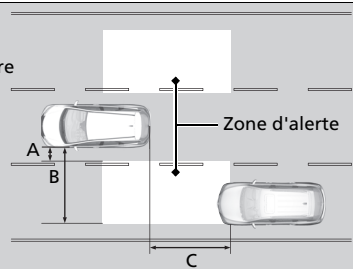

► Système de surveillance de l'angle mort*

Vous pouvez changer le réglage du système de surveillance de l'angle mort.

► Fonctions personnalisables P. 119

Désactiver le système lorsqu'une remorque est attachée au véhicule.

Le système peut ne pas fonctionner correctement pour les raisons suivantes :

- Le poids ajouté incline le véhicule et modifie la couverture radar.
- Même la remorque peut être détectée par les capteurs du radar, ce qui provoque l'activation du système de surveillance de l'angle mort.

Le système est uniquement destiné à améliorer le confort. Même si un obstacle se trouve dans la zone d'alerte, les cas de figure suivants peuvent se produire.

- Le témoin d'alerte du système de surveillance de l'angle mort peut ne pas s'allumer en raison d'une obstruction (éclaboussures, etc.), même sans que le i-MID  ne s'affiche.
- Le témoin d'alerte du système de surveillance de l'angle mort peut s'allumer même si le message s'affiche.

Le témoin d'alerte du système de surveillance de l'angle mort peut ne pas s'allumer dans les conditions suivantes :

- un véhicule ne reste pas en zone alerte pendant plus de deux secondes.
- un véhicule est garé sur une voie latérale.
- la différence de vitesse entre le véhicule conduit et le véhicule dépassé est supérieure à 10 km/h.
- un objet non détecté par les capteurs radar approche ou dépasse le véhicule.
- Un véhicule se trouvant dans la voie adjacente est une motocyclette ou autre véhicule de petite taille.

Le système ne fonctionne pas en .

■ Lorsque le système détecte un véhicule

Témoin du système de surveillance de l'angle mort :
Situé sur le rétroviseur extérieur des deux côtés.

■ S'allume lorsque

- Un véhicule pénètre dans la zone d'alerte par derrière pour dépasser le véhicule conduit avec une différence de vitesse ne dépassant pas 50 km/h par rapport au véhicule conduit.
- Le véhicule conduit dépasse un autre véhicule avec une différence de vitesse ne dépassant pas 20 km/h par rapport à celui-ci.

■ Clignote et le signal sonore retentit lorsque

Le levier du clignotant est déplacé dans la direction du véhicule détecté. Le signal sonore retentit trois fois.

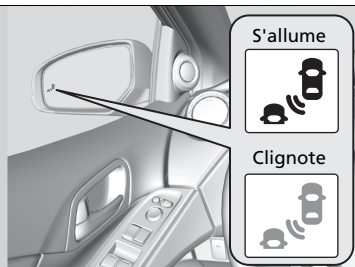

►► Système de surveillance de l'angle mort*

Le système de surveillance de l'angle mort peut être affecté quand :

- Des objets (rails latéraux, poteaux, arbres, véhicules en stationnement, bâtiment, etc.) sont détectés.
- Un objet qui ne reflète pas correctement les ondes radio, tel qu'une moto, se situe dans la zone d'alerte.
- Conduite sur une route sinueuse.
- Un véhicule se déplace d'une voie éloignée vers la voie adjacente.
- Le système capte des interférences électriques externes.
- Le pare-chocs arrière ou les capteurs n'ont pas été réparés correctement ou le pare-chocs arrière a été déformé.
- L'orientation des capteurs a été modifiée.
- Par mauvais temps (pluie, neige et brouillard).
- Conduite sur une route accidentée.
- Lors d'un virage serré qui incline légèrement le véhicule.

Pour une utilisation correcte du système de surveillance de l'angle mort :

- Toujours garder la zone située autour du coin du pare-chocs arrière propre.
- Ne pas couvrir la zone située autour du coin du pare-chocs arrière d'étiquettes ou d'autocollants de quelque sorte que ce soit.
- Consulter un concessionnaire dans le cas où les capteurs radar ou la zone située autour du coin du pare-chocs arrière doivent être réparés ou si cette dernière a subi des chocs importants.

Système d'alerte de crevaison

Au lieu de mesurer directement la pression de chaque pneumatique, le système d'avertissement de perte de pression du véhicule surveille et compare le rayon de roulement et les caractéristiques de rotation de chaque roue et pneumatique pendant la conduite afin de déterminer si un ou plusieurs pneumatiques sont sous-gonflés de façon significative. Cela entraîne l'activation du témoin du système d'avertissement de perte de pression/basse pression des pneus et l'affichage d'un message sur l'écran multi-information.

Étalonnage du système d'avertissement de perte de pression

Démarrer l'étalonnage du système d'avertissement de perte de pression dans chacun des cas suivants :

- Réglage de la pression d'un ou plusieurs pneus.
- Permutation des pneumatiques.
- Remplacement d'un ou plusieurs pneumatiques.

Avant d'étalonner le système d'avertissement de perte de pression :

- Régler la pression des pneus à froid sur l'ensemble des quatre pneus.

S'assurer que :

- Le véhicule est complètement arrêté.

Modèles avec boîte de vitesses manuelle

- Le frein de stationnement est serré.

Modèles à boîte de vitesses automatique

- Le levier de vitesses est en position **P**.

Tous les modèles

- Le contacteur d'allumage est sur MARCHE **II***1.

*1 : Les modèles équipés du système d'accès sans clé ont un bouton **ENGINE START/STOP** au lieu d'un contacteur d'allumage.

* Non disponible sur tous les modèles

Systeme d'alerte de crevaison

Le système ne surveille pas les pneumatiques pendant la conduite à faible vitesse.

Les conditions telles que des températures ambiantes faibles ou des changements d'altitude affectent directement la pression des pneus et peuvent entraîner l'activation du témoin du système d'avertissement de perte de pression/basse pression des pneus.

La pression des pneus appliquée et contrôlée :

- Par temps chaud peut devenir insuffisante par temps froid.
- Par temps froid peut devenir excessive par temps chaud.

Le témoin de basse pression des pneus ne s'allume pas en cas de gonflage excessif.

Le système d'alerte de crevaison peut ne pas fonctionner correctement si le type et la taille des pneumatiques ne sont pas identiques.

Veiller à utiliser des pneumatiques de type et de taille identiques.

Contrôle et entretien des pneumatiques P. 497

Le témoin du système d'avertissement de perte de pression/basse pression des pneus peut s'allumer avec un peu de retard ou ne pas s'allumer dans les conditions suivantes :

- accélérations et décélérations rapides, ou de braquage du volant ;
- conduite sur routes enneigées ou glissantes ;
- utilisation de chaînes à neige.

Le témoin du système d'avertissement de perte de pression/basse pression des pneus peut s'allumer dans les conditions suivantes :

- une roue galette* est utilisée ;
- les pneumatiques sont soumis à une charge plus importante et moins bien répartie, telle que lors de la traction d'une remorque, que pendant le calibrage ;
- utilisation de chaînes à neige.

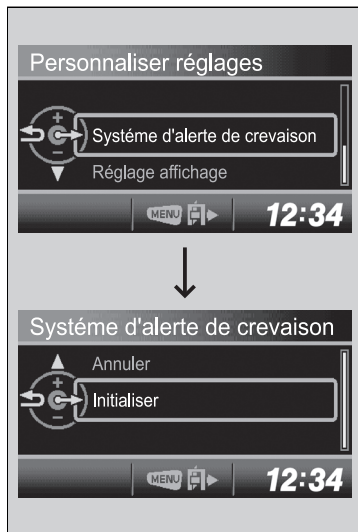

Il est possible d'étalonner le système à partir des fonctions personnalisées de l'écran multi-informations interactif.

1. Appuyer sur le bouton **MENU**.
 2. Appuyer sur la touche **+** ou **-** pour sélectionner **Personnaliser réglages**, puis appuyer sur la touche **SOURCE**.
 - ▶ Le message **Système d'alerte de crevaison** apparaît à l'écran.
 3. Appuyer sur le bouton **SOURCE**.
 - ▶ L'affichage passe à l'écran de personnalisation des réglages, qui permet de sélectionner **Annuler** ou **Initialiser**.
 4. Appuyer sur la touche **+** ou **-** et sélectionner **Initialiser**, puis appuyer sur la touche **SOURCE**.
 - ▶ L'écran **Terminé** s'affiche, puis l'affichage revient à l'écran de personnalisation des réglages.
- L'affichage revient à l'écran normal.
 - Le processus d'étalonnage se termine automatiquement.

▶▶ Etalonnage du système d'avertissement de perte de pression

- Le système d'avertissement de perte de pression ne peut pas être étalonné si une roue galette* est montée.
- Le processus d'étalonnage nécessite environ 30 minutes de conduite à une vitesse comprise entre 40 et 100 km/h.
- Pendant cette période, si l'allumage est activé et que le véhicule ne se déplace pas dans les 45 secondes, le témoin de basse pression des pneus s'allume brièvement. Cela est normal et indique que le processus d'étalonnage n'est pas encore terminé.

Si des chaînes à neige sont montées, les déposer avant de procéder à l'étalonnage du système d'avertissement de perte de pression.

Si le témoin du système d'avertissement de perte de pression/basse pression des pneus s'allume alors que des pneus de dimensions normales et bien gonflés sont montés, faire contrôler le véhicule par un concessionnaire.

Il est recommandé de remplacer les pneus par des pneus de même marque, même modèle et mêmes dimensions que les originaux. Consulter un concessionnaire pour plus de détails.

Systeme de freinage

Frein de stationnement

Utiliser le frein de stationnement afin d'immobiliser le véhicule lorsqu'il est stationné.

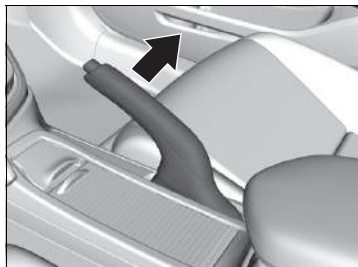

Serrage du frein :

Tirer complètement le levier vers le haut sans appuyer sur le bouton d'ouverture.

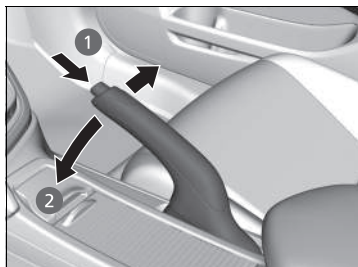

Desserrage du frein :

1. Soulever légèrement le levier, puis appuyer sur le bouton d'ouverture et le maintenir enfoncé.
2. Abaisser complètement le levier, puis relâcher le bouton.

Frein de stationnement

REMARQUE

Desserrer complètement le frein de stationnement avant de prendre la route. Les freins et l'essieu arrière risquent d'être endommagés si le véhicule se déplace avec le frein de stationnement encore serré.

Si le véhicule se déplace alors que le frein de stationnement n'est pas complètement desserré, un avertisseur sonore retentit et le message **(P)** apparaît sur l'i-affichage multi-information.

Toujours serrer le frein de stationnement lors du stationnement.

■ Frein à pied

Le véhicule est équipé de freins à disque au niveau des quatre roues. Une assistance de freinage limite l'effort requis sur la pédale de frein. Le système d'assistance au freinage intensifie la force de freinage lorsque la pédale de frein est enfoncée de manière brusque en situation d'urgence. Le système de freinage antiblocage (ABS) aide à garder le contrôle directionnel du véhicule en cas de freinage brusque.

➤ **Système d'assistance au freinage** P. 418

➤ **Système de freinage antiblocage (ABS)** P. 417

▣ Frein à pied

Vérifier les freins après être passé dans une zone d'eau profonde ou sur des chaussées inondées. Le cas échéant, sécher les freins en appuyant légèrement sur la pédale de frein à plusieurs reprises.

Si un bruit métallique continu est perceptible à chaque utilisation des freins, les plaquettes de frein doivent être remplacées. Faire contrôler le véhicule par un concessionnaire.

Une application constante de la pédale de frein dans une longue descente s'accompagne d'une accumulation de chaleur qui réduit l'efficacité du freinage. Utiliser le frein moteur en relâchant la pédale d'accélérateur et en rétrogradant. Sur les boîtes de vitesses manuelles, plus le rapport engagé est bas, plus le freinage moteur est efficace.

Ne pas laisser le pied sur la pédale de frein au cours de la conduite, car ceci entraîne un léger freinage qui, à terme, entraîne une perte d'efficacité ainsi qu'une usure prématurée des plaquettes. Ceci risque en outre d'induire en erreur les conducteurs roulant derrière le véhicule.

Système de freinage antiblocage (ABS)

ABS

Ce système permet d'éviter le blocage des roues et de garder le contrôle directionnel du véhicule en serrant et en desserrant les freins beaucoup plus vite que le conducteur ne pourrait le faire lui-même.

Le système de répartition électronique de la force de freinage (EBD), intégré au système ABS, distribue également la force de freinage entre les roues avant et arrière en fonction de la charge du véhicule.

Ne jamais pomper sur la pédale de frein. Laisser l'ABS agir en maintenant une pression ferme et constante sur la pédale de frein. Cette technique permet de continuer à diriger le véhicule tout en freinant à fond.

■ Fonctionnement du système ABS

Lors de l'actionnement de l'ABS, de légères pulsations sont ressenties au niveau de la pédale de frein. Continuer de maintenir la pédale de frein fermement enfoncée. Sur chaussée sèche, il est nécessaire d'appuyer très fortement sur la pédale de frein pour que l'ABS soit activé. Sur de la neige ou du verglas, il est possible de ressentir le fonctionnement de l'ABS dès la première tentative de freinage.

A une vitesse inférieure à 10 km/h, l'ABS est désactivé.

☒ Système de freinage antiblocage (ABS)

REMARQUE

Le bon fonctionnement du système ABS peut être affecté en cas d'utilisation de pneumatiques de type et de taille incorrects.

Lorsque le témoin **ABS** s'allume et reste allumé en cours de conduite, le système est probablement défectueux. Bien que cela n'affecte en rien le freinage normal, le système ABS risque de ne pas fonctionner. Faire immédiatement inspecter le véhicule par un concessionnaire.

Le système ABS ne permet pas de réduire le temps ou la distance de freinage nécessaires à l'arrêt complet du véhicule. Il permet uniquement de contrôler la direction en cas de freinage brusque.

Dans les situations suivantes, la distance de freinage nécessaire avant l'arrêt complet du véhicule peut être supérieure à celle d'un véhicule sans ABS :

- lors de la conduite sur des mauvaises routes, y compris sur des surfaces irrégulières, telles que des routes gravillonnées ou enneigées ;
- lorsque les pneumatiques sont équipés de chaînes à neige.

Il est possible qu'un bruit de moteur émane du compartiment moteur au cours des contrôles du système, immédiatement après avoir démarré le moteur ou au cours de la conduite. Ceci est tout à fait normal.

Système d'assistance au freinage

■ Système d'assistance au freinage

Il est conçu pour aider le conducteur à freiner en augmentant la force de freinage lorsque la pédale de frein est enfoncée de manière brusque en cas de freinage d'urgence.

■ Fonctionnement du système d'assistance au freinage

Appuyer fermement sur la pédale de frein pour un freinage plus puissant.

Lorsque le système d'assistance au freinage est activé, une légère secousse au niveau de la pédale de frein est ressentie et un bruit est perceptible. Ceci est tout à fait normal. Continuer de maintenir la pédale de frein fermement enfoncée.

Système actif de freinage d'urgence en ville*

Peut aider le conducteur en roulant à faible vitesse, avec une possibilité de collision du véhicule conduit avec un véhicule détecté juste devant celui-ci. Le système actif de freinage d'urgence en ville est conçu pour émettre un avertissement lorsqu'une collision potentielle est identifiée, ainsi que pour réduire la vitesse du véhicule lorsqu'une collision est considérée comme inévitable pour contribuer à réduire au minimum la gravité de cette collision.

Fonctionnement du système

Un capteur laser commence à surveiller la présence éventuelle d'un véhicule devant le véhicule conduit lorsque la vitesse de ce dernier est comprise entre 5 km/h et 32 km/h environ.

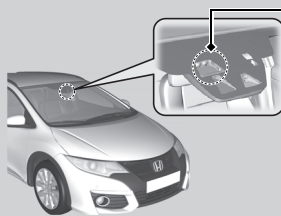

Capteur laser
Le capteur laser se trouve derrière le rétroviseur.

Le système s'active lorsque la différence de vitesse entre le véhicule conduit et un véhicule détecté devant celui-ci est comprise entre 5 km/h et 32 km/h, avec de fortes chances de collision.

Le système ne s'active pas lorsque le levier est en position **R**.

⚠ Système actif de freinage d'urgence en ville*

⚠ ATTENTION

Ne pas partir du principe que le système actif de freinage d'urgence en ville permettra d'éviter toute collision frontale éventuelle.

Le manque d'attention portée au véhicule qui précède et le fait de ne pas actionner la pédale de frein en fonction de la situation pourraient provoquer des blessures graves, voire mortelles.

Pour que le système fonctionne correctement :

- Toujours maintenir la partie supérieure du pare-brise propre. Nettoyer toute trace de saleté, de glace, de givre, etc.
- Ne pas heurter la zone autour du capteur laser lors du nettoyage du pare-brise.
- Ne pas déposer le capteur laser de l'unité.

Modèles avec boîte de vitesses manuelle

Lorsque le véhicule s'arrête grâce à la fonctionnalité de freinage automatique du système, le moteur risque, lui aussi, de s'arrêter. Pour redémarrer le moteur, suivre la procédure standard.

➤ Démarrage du moteur P. 370, 373

■ Niveaux d'alerte de collision

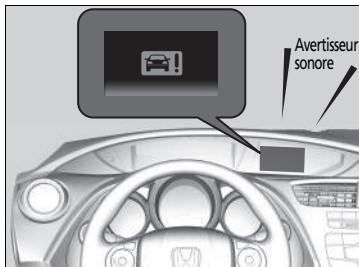

Le signal sonore retentit et un avertissement CTBA clignote sur l'écran multi-informations ; le système freine brusquement lorsqu'une collision semble inévitable.

Ce freinage automatique avec le système activé est annulé après l'arrêt complet du véhicule.

Appliquer les freins en conséquence.

Un message indiquant que le système s'est activé apparaît sur l'écran multi-informations après l'arrêt du véhicule.

➤ Messages d'avertissement et d'information de l'i-affichage multi-information P. 99

Le système peut être annulé en cas d'actionnement de la pédale de frein, de la pédale d'accélérateur ou du volant pour éviter la collision.

☒ Système actif de freinage d'urgence en ville*

Le système peut ne pas être activé ou ne pas détecter un véhicule situé devant dans les conditions suivantes :

- Un véhicule se trouvant devant le véhicule conduit est positionné de façon diagonale, horizontale ou frontale.
- La distance par rapport au véhicule situé devant est trop courte.
- La différence de vitesse entre le véhicule conduit et le véhicule qui le précède est importante.
- Un véhicule s'intercale devant le véhicule conduit et freine brusquement.
- Le véhicule conduit accélère rapidement et se rapproche d'un véhicule qui le précède.
- Un véhicule arrivant en sens inverse se déporte devant le véhicule conduit.
- Le véhicule conduit se déporte subitement vers la voie de circulation en sens inverse.
- Un véhicule passe subitement devant le véhicule conduit dans une intersection.
- Mauvaises conditions climatiques (fortes pluies, brouillard, neige, etc.).
- En cas de conduite sur une route sinueuse.
- Un véhicule situé devant est extrêmement sale, empêchant le réfléchissement correct des ondes radio.
- Enfoncer la pédale de frein ou tourner le volant pour éviter une collision.
- Le véhicule suivi est un deux-roues ou autre véhicule de petite taille que le capteur du véhicule ne peut pas détecter correctement.
- La partie supérieure du pare-brise au niveau du capteur laser est couverte de saleté, de glace, de givre, etc.

Le système risque de ne pas s'activer lorsque la pédale d'accélérateur est complètement enfoncée.

■ Activation et désactivation du système

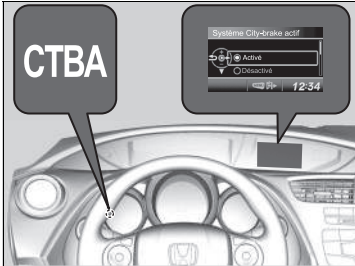

Le système peut être activé et désactivé à l'aide de l'écran multi-informations interactif.

► **Fonctions personnalisables** P. 119

Lorsque le système est désactivé, le témoin **CTBA** du tableau de bord s'allume.

Le système City-brake actif s'active à chaque mise en marche du moteur (position ON **[II]***1), même s'il était désactivé lors de la dernière utilisation du véhicule.

▣ Système actif de freinage d'urgence en ville*

Le système peut s'arrêter automatiquement, le témoin **CTBA** peut s'allumer et le message peut apparaître sur l'écran multi-informations interactif dans les cas suivants :

- La température autour du capteur laser sur la partie supérieure du pare-brise devient élevée.
- La zone autour du capteur laser, qui se trouve dans la partie supérieure du pare-brise, est obstruée par des saletés, de la glace ou du givre.
- Le capot est obstrué par de la neige ou autre.

Arrêter le véhicule dans un endroit sûr, et

- Si la température du capteur laser est élevée, refroidir l'habitacle à l'aide de la climatisation.
- Éliminer toutes les obstructions telles que la saleté ou la neige du pare-brise et du capot.

► **Repères** P. 97

Lorsque les conditions qui ont entraîné la désactivation du système disparaissent ou s'améliorent, le système est de nouveau activé.

Désactiver le système dans les cas suivants :

- Le conducteur utilise un dynamomètre ou place les roues sur un rouleau.
- En cas de conduite tout terrain ou sur une route de montagne jonchée de branches et de feuilles.

*1 : Les modèles équipés du système d'accès sans clé présentent un bouton **ENGINE START/STOP** au lieu d'un contacteur d'allumage

* Non disponible sur tous les modèles

■ En cas de faible risque de collision

Le système peut être activé même si le conducteur a conscience du véhicule situé devant, ou si aucun véhicule n'est situé devant. Quelques exemples :

■ En cas de dépassement

Votre véhicule s'approche d'un véhicule situé devant et vous changez de voie pour doubler.

■ A une intersection

Votre véhicule double ou s'approche d'un autre véhicule qui tourne à gauche ou à droite.

■ Sous un pont bas.

Vous conduisez sous un pont bas ou étroit.

■ Ralentisseurs, travaux routiers, voies ferrées, objets sur la route, etc.

Le véhicule circule sur des ralentisseurs, des plaques en acier, etc., ou s'approche d'une voie ferrée ou d'éléments situés le long de la route tels qu'un panneau de signalisation ou une glissière de sécurité dans un virage.

■ Lors du stationnement

Le véhicule approche un véhicule à l'arrêt ou un mur.

ⓘ Système actif de freinage d'urgence en ville*

Confier le véhicule à un concessionnaire pour la réparation ou la dépose du capteur laser ou de la zone qui l'entoure, ou si la zone entourant le capteur laser a connu d'importants impacts.

Ne pas modifier la suspension du véhicule.
La modification de la hauteur du véhicule empêche le bon fonctionnement du système.

Veiller à utiliser des pneus de même taille et de même type sur les quatre roues. Utiliser des pneus en état plus ou moins similaire avec une bande de roulement correcte. Dans le cas contraire, le système risque de fonctionner anormalement.

Le système peut ne pas fonctionner correctement si :

- le véhicule présente une forte charge à l'arrière.
- les pneumatiques sont sur- ou sous-gonflés.

A propos du laser dont est doté le système

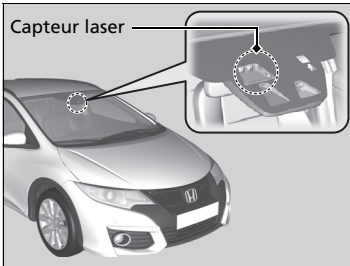

Le système actif de freinage d'urgence en ville, capteur laser compris, se situe derrière le rétroviseur.

Les caractéristiques du laser utilisées dans ce système, en conformité aux spécifications CEI, sont répertoriées ci-dessous. Les mêmes informations figurent sur les étiquettes CEI60825-1 standard.

Classification laser

Puissance moyenne maximale :	45 mW
Durée d'impulsion :	33 ns
Longueur d'onde :	905 nm
Angle de puissance moyenne (horizontale x verticale)	28 x 12

Etiquette de classification laser

INVISIBLE LASER RADIATION
DO NOT VIEW DIRECTLY WITH
OPTICAL INSTRUMENTS (MAGNIFIERS)
CLASS 1M LASER PRODUCT

Etiquette d'explication laser

Max average power: 45 mW
Pulse duration: 33 ns
Wavelength: 905 nm

IEC 60825-1:2007
Complies with FDA performance standards for laser products
except for deviations pursuant to Laser Notice No. 50, dated
July 26th, 2001

► Système actif de freinage d'urgence en ville*

ATTENTION

Une manipulation incorrecte du capteur laser peut entraîner des blessures au niveau des yeux.

Pour éviter tout risque de blessures aux yeux, observer les instructions suivantes :

- Ne pas retirer le capteur de l'unité.
- Ne jamais regarder le capteur à une distance inférieure à 100 mm à l'aide d'un appareil optique tel qu'une loupe, un microscope ou un objet doté d'une lentille.

* Non disponible sur tous les modèles

Signal de freinage d'urgence

S'active lors de freinages brutaux à une vitesse de 60 km/h ou supérieure pour signaler aux conducteurs situés derrière le véhicule un freinage brutal en faisant clignoter rapidement les témoins de feux de détresse. Cela peut permettre d'informer les conducteurs situés derrière le véhicule afin qu'ils fassent le nécessaire pour éviter une collision.

■ Lors de l'activation du système :

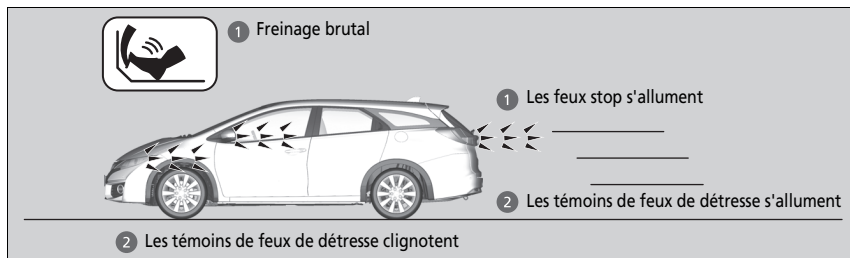

Les témoins de feux de détresse arrêtent de clignoter lorsque :

- la pédale de frein est relâchée ;
- l'ABS est désactivé ;
- la vitesse de décélération du véhicule devient modérée ;
- le bouton de feux de détresse est actionné.

» Signal de freinage d'urgence

Le signal de freinage d'urgence ne permet pas d'éviter une éventuelle collision à l'arrière causée par un freinage brutal. Il active les témoins de feux de détresse au moment du freinage brutal. Il est toujours recommandé d'éviter de freiner brutalement, sauf en cas de nécessité absolue.

Le signal de freinage d'urgence ne s'active pas si le bouton de feux de détresse est enfoncé.

Si l'ABS ne fonctionne plus pendant un certain temps au cours du freinage, le signal de freinage d'urgence peut ne pas s'activer du tout.

A l'arrêt

Modèles à boîte de vitesses automatique

1. Enfoncer fermement la pédale de frein avec le levier de vitesse en position **D**.
2. Serrer le frein de stationnement tout en maintenant enfoncée la pédale de frein.
3. Mettre le levier de vitesses sur **P**.
4. Arrêter le moteur.

Modèles avec boîte de vitesses manuelle

1. Arrêter complètement le véhicule.
2. Serrer le frein de stationnement tout en maintenant enfoncée la pédale de frein.
3. Placer le levier de vitesses sur la position **N**.

Modèles diesel

4. Faire tourner le moteur au ralenti pendant environ 10 secondes.

Tous les modèles

5. Arrêter le moteur.
6. Placer le levier de vitesses sur la position **1** ou **R** pour verrouiller le rapport.

Toujours s'assurer que le frein de stationnement est bien serré, surtout si le véhicule se trouve dans une pente.

Stationnement du véhicule

Ne pas stationner le véhicule à proximité d'objets inflammables, comme de l'herbe sèche, de l'huile ou du bois. La chaleur émanant de l'échappement risquerait de provoquer un incendie.

A l'arrêt

Modèles à boîte de vitesses automatique

REMARQUE

Les actions suivantes risquent d'endommager la transmission :

- appuyer simultanément sur la pédale d'accélérateur et sur la pédale de frein ;
- « jouer » sur la pédale d'accélérateur pour maintenir le véhicule stationnaire dans une montée ;
- mettre le levier de vitesses sur **P** avant l'arrêt complet du véhicule.

Soulever les bras d'essuie-glace lorsque des chutes de neige sont prévues.

Modèles diesel

Laisser le moteur tourner au ralenti pendant quelques minutes après avoir tracté une remorque. Cette opération peut être interdite dans certains pays. Vérifier et respecter la réglementation locale en vigueur.

Système de capteurs de stationnement *

Les capteurs latéraux et centraux détectent les obstacles situés autour du véhicule, et le signal sonore et l'écran/multi-informations interactif permettent au conducteur de connaître la distance approximative entre le véhicule et l'obstacle détecté.

■ Emplacement et portée des capteurs

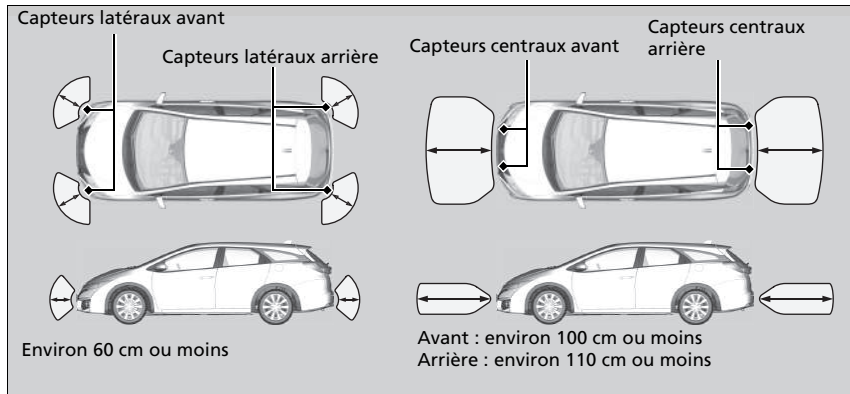

Direction

►► Système de capteurs de stationnement *

Même lorsque le système est activé, toujours s'assurer qu'il n'y a pas d'obstacles à proximité du véhicule avant de stationner.

Le système peut ne pas fonctionner correctement lorsque :

- Les capteurs sont recouverts de neige, de glace, de boue ou de salissures.
- Le véhicule est stationné sur une surface inégale, telle que de l'herbe, des bosses ou une pente.
- Le véhicule est resté à l'extérieur par temps chaud ou froid.
- Le système est affecté par certains appareils électriques qui génèrent des ultrasons.
- Conduite par mauvais temps.

Le système peut ne pas détecter :

- Les objets fins ou bas.
- Les matériaux qui absorbent le son tels que la neige, le coton ou l'éponge.
- Les objets placés directement sous le pare-chocs.

Ne pas placer d'accessoires sur ou à proximité des capteurs.

■ Activation et désactivation du système de capteurs de stationnement

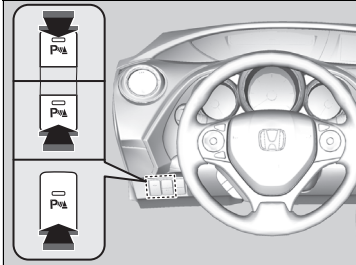

Lorsque le contacteur d'allumage est sur MARCHE **[II]***1, appuyer sur le bouton du système de capteurs de stationnement pour activer ou désactiver le système. Le témoin du bouton s'allume lorsque le système est activé.

Les capteurs latéraux et centraux avant commencent à détecter un obstacle lorsque le levier de vitesses est placé sur une position autre que **[P]** ou **[R]** et que la vitesse du véhicule est inférieure à 8 km/h.

Les capteurs latéraux avant et arrière et les capteurs centraux arrière commencent à détecter un obstacle lorsque le levier de vitesses est en position **[R]** et que la vitesse du véhicule est inférieure à 8 km/h.

Modèles avec boîte de vitesses manuelle

Le frein de stationnement doit également être desserré.

☒ Activation et désactivation du système de capteurs de stationnement

Lorsque le contacteur d'allumage est sur MARCHE **[II]***1, le système est dans l'état sélectionné antérieurement.

*1 : Les modèles équipés du système d'accès sans clé ont un bouton **ENGINE START/STOP** au lieu d'un contacteur d'allumage.

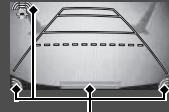

*1 : Les modèles équipés du système d'accès sans clé ont un bouton **ENGINE START/STOP** au lieu d'un contacteur d'allumage.

■ Lorsque la distance entre le véhicule et l'obstacle situé derrière diminue

Durée du signal sonore intermittent	Distance entre le pare-chocs et l'obstacle		Témoin	Ecran Audio/Informations
	Capteurs latéraux	Capteurs centraux		
Moyenne	—	Avant : environ 100-60 cm Arrière : environ 110-60 cm	Clignote en jaune*1	 <p>Témoins aux endroits où le capteur détecte un obstacle.</p>
Courte	Environ 60-45 cm	Environ 60-45 cm	Clignote en orange	
Très courte	Environ 45-35 cm	Environ 45-35 cm	Clignote en orange	
Continue	Environ 35 cm ou moins	Environ 35 cm ou moins	Clignote en rouge	

*1 : A ce stade, seuls les capteurs centraux détectent les obstacles.

■ Désactivation de tous les capteurs arrière

1. S'assurer que le système de capteurs de stationnement n'est pas activé. Mettre le contacteur d'allumage sur la position ANTIVOL *1.
2. Appuyer sur le témoin du système de capteurs de stationnement et la maintenir enfoncée, puis mettre le contacteur d'allumage sur MARCHÉ *1.
3. Maintenir la touche enfoncée pendant dix secondes. Relâcher la touche lorsque le témoin intégré à la touche clignote.
4. Appuyer à nouveau sur la touche. Le témoin intégré à la touche s'éteint.
 - ▶ Le signal sonore retentit deux fois. Les capteurs arrière sont maintenant désactivés.

Pour activer à nouveau les capteurs arrière, suivre la procédure ci-dessus. Le signal sonore retentit trois fois lorsque les capteurs arrière sont à nouveau activés.

☒ Désactivation de tous les capteurs arrière

Lors du passage à la position , le témoin du système de capteurs de stationnement clignote pour rappeler que les capteurs arrière ont été désactivés.

*1 : Les modèles équipés du système d'accès sans clé ont un bouton **ENGINE START/STOP** au lieu d'un contacteur d'allumage.

Moniteur de circulation transversale*

Surveille les zones des coins arrière à l'aide des capteurs radar dans les manœuvres en marche arrière et alerte l'opérateur en cas de détection de l'approche d'un véhicule depuis un coin arrière.

Ce système est très pratique, tout particulièrement pour sortir en marche arrière d'une place de stationnement.

► Moniteur de circulation transversale*

PRECAUTION

Le moniteur de circulation transversale est uniquement destiné à améliorer le confort. Le système ne peut pas détecter tous les véhicules qui s'approchent ni éviter toutes les collisions éventuelles.

Le fait de ne pas confirmer visuellement qu'une marche arrière peut être effectuée en toute sécurité peut entraîner une collision. Ne pas s'appuyer uniquement sur les alertes sonores et visuelles du système lors d'une marche arrière.

Ne pas se fier uniquement au système lors de la marche arrière ; toujours utiliser également les rétroviseurs, regarder derrière et sur les côtés du véhicule avant d'effectuer une marche arrière.

Le signal d'alerte sonore du système de capteurs de stationnement neutralise l'avertisseur sonore de l'écran de contrôle de véhicule en approche lorsque les capteurs détectent des obstacles dans un rayon proche.

Fonctionnement du système

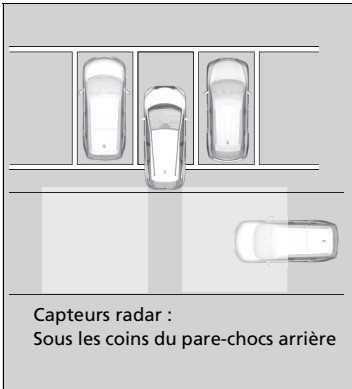

Le système est activé lorsque :

- Mettre le contacteur d'allumage en position MARCHE **[II]***1.
- L'écran de circulation transversale est activé.
 - **Moniteur de circulation transversale activé et désactivé** P. 434
 - **Fonctions personnalisées** P. 119, 300
- Le levier de vitesses est en position **[R]**.

Quand un véhicule approche par un coin arrière, le moniteur de circulation transversale prévient le conducteur par un signal sonore et un avertissement visuel.

Moniteur de circulation transversale*

Le moniteur de véhicule en approche peut ne pas détecter ou détecter tardivement un véhicule en approche, ou peut signaler une détection sans qu'un véhicule approche dans les conditions suivantes :

- Un obstacle, comme un autre véhicule ou un mur, à proximité du pare-chocs arrière du véhicule, fait interférence avec la portée des capteurs radar.
- Votre véhicule se déplace à une vitesse d'environ 5 km/h ou plus.
- Un véhicule s'approche à une vitesse supérieure ou inférieure à la plage de 10 km/h à 25 km/h spécifiée.
- Le système capte une interférence externe telle que des capteurs radar d'un autre véhicule ou de fortes ondes radio transmises par une infrastructure se trouvant à proximité.
- Chaque coin du pare-chocs arrière est recouvert de neige, de glace, de boue ou de saleté.
- Lorsqu'il y a des intempéries.
- Le véhicule se trouve sur une pente.
- Le véhicule est incliné en raison d'une charge lourde à l'arrière.
- Votre véhicule recule vers un mur, un poteau, un véhicule, etc.
- Le pare-chocs arrière ou les capteurs n'ont pas été réparés correctement ou le pare-chocs arrière a été déformé.
 - **Faire examiner le véhicule par un concessionnaire.**

*1 : Les modèles équipés du système d'accès sans clé ont un bouton **ENGINE START/STOP** au lieu d'un contacteur d'allumage.

* Non disponible sur tous les modèles

Le système ne détectera pas un véhicule qui s'approche directement derrière votre véhicule, et ne signalera pas non plus un véhicule détecté lorsqu'il se déplace directement derrière votre véhicule.

Le système ne détecte pas ou ne fournit pas d'alertes pour un véhicule qui s'éloigne de votre véhicule, mais peut détecter ou signaler des piétons, vélos, ou des objets immobiles.

► Moniteur de circulation transversale*

Pour garantir un fonctionnement correct, toujours garder la zone située autour du pare-chocs arrière propre.
Ne pas couvrir la zone située autour du coin du pare-chocs arrière d'étiquettes ou d'autocollants de quelque sorte que ce soit.

Lorsque le système détecte un véhicule

Modèles sans caméra arrière de recul

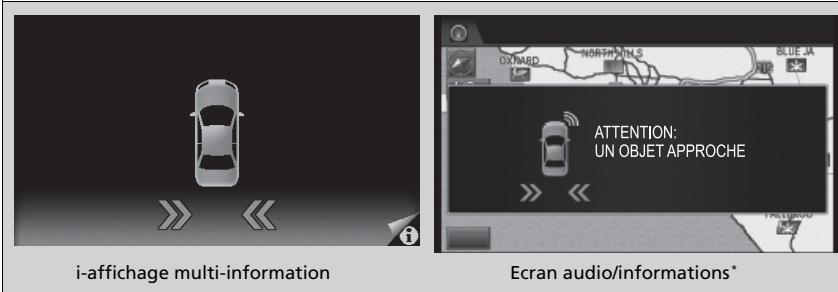

Une icône d'avertissement apparaît sur l'i-affichage multi-informations ou l'écran audio/informations*.

Modèles avec caméra arrière de recul

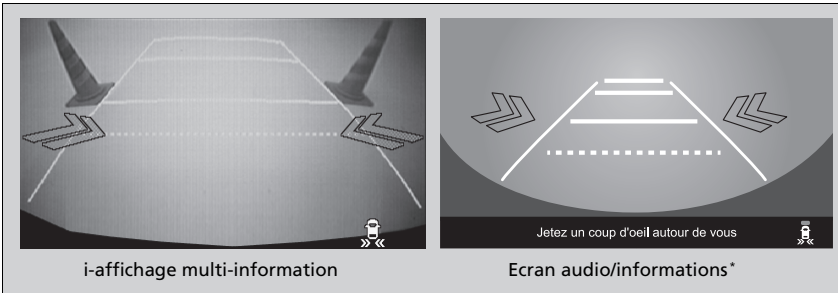

Une icône en forme de flèche apparaît sur l'i-affichage multi-informations ou l'écran audio/informations*, du côté où un véhicule est en approche.

* Non disponible sur tous les modèles

Lorsque le système détecte un véhicule

Vous pouvez voir l'icône suivante sur l'écran multi-informations interactif sous certaines conditions :

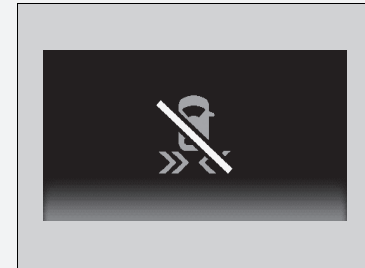

S'allume en orange si les coins du pare-chocs arrière sont recouvert de neige, de boue, etc. Le système est provisoirement suspendu. Retirer les débris des coins du pare-chocs arrière.

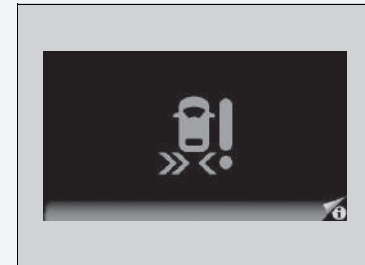

S'allume en orange s'il y a un problème avec le système. Faire contrôler le véhicule par un réparateur agréé.

■ Moniteur de circulation transversale activé et désactivé



Il est également possible d'activer et désactiver le système en utilisant l'i-affichage multi-informations ou l'écran audio/informations*.

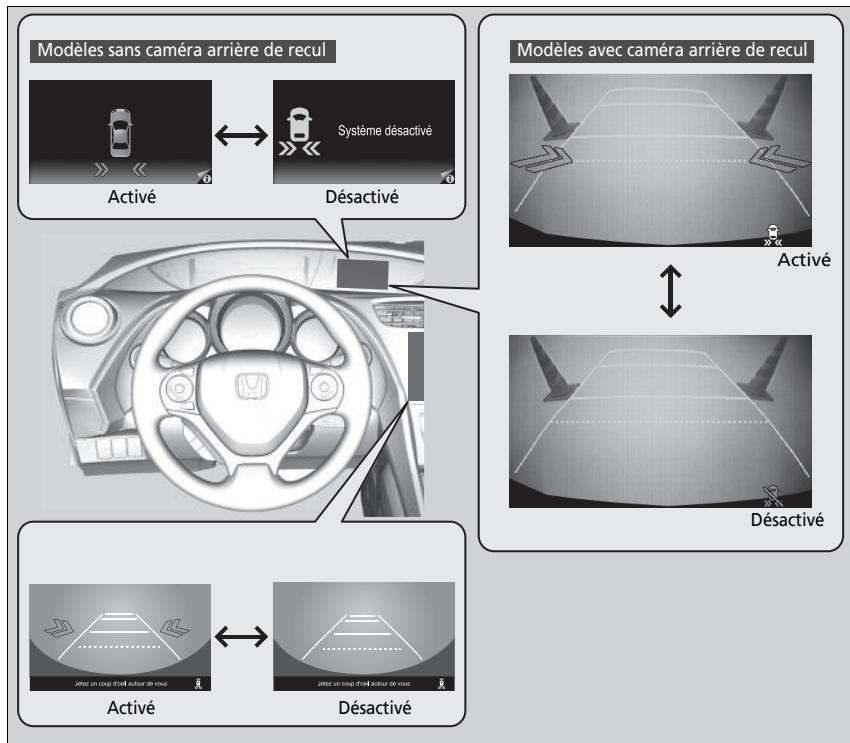

➔ **Fonctions personnalisées** P. 119, 300



►► Moniteur de circulation transversale*

Modèles avec caméra arrière de recul

Si l'icône  qui apparaît généralement en bas à droite de l'écran passe à  en orange lors du passage en **R**, il est possible que les coins des pare-chocs soient couverts de neige, de boue, etc. Le système est provisoirement suspendu. Retirer les débris des coins du pare-chocs arrière.

Si  passe à  en orange, il peut y avoir un problème avec le système. Faire contrôler le véhicule par un réparateur agréé.

A propos de votre caméra arrière de recul

Modèles sans écran audio/informations

L'affichage multi-information peut afficher la vue en arrière du véhicule.

L'affichage passe automatiquement à la vue arrière du véhicule lorsque le levier de vitesses est mis sur **R**.

Modèles avec écran audio/informations

L'écran audio/informations peut afficher la vue de l'arrière de votre véhicule.

L'affichage passe automatiquement à la vue arrière du véhicule lorsque le levier de vitesses est mis sur **R**.

À propos de votre caméra arrière de recul

La vue arrière fournie par la caméra est limitée. Il n'est pas possible de voir les extrémités du pare-chocs et ce qui se situe en-dessous de ce dernier. Grâce à son objectif spécial, les objets peuvent apparaître plus près ou plus éloignés qu'ils ne le sont dans la réalité.

Vérifier visuellement qu'il est possible de reculer en toute sécurité. Certaines conditions (climatiques, d'éclairage, de températures élevées, etc.) peuvent également limiter la vue arrière. Ne pas tenir compte uniquement de l'affichage de la vue arrière ; celle-ci ne fournit pas toutes les informations concernant les conditions derrière le véhicule.

Si l'objectif de la caméra est recouvert de poussière ou d'humidité, le nettoyer et retirer les débris à l'aide d'un chiffon humide.

Modèles avec écran audio/informations

Vous pouvez modifier les paramètres de **directive fixe** et de **directive dynamique**.

➤ **Fonctions personnalisées** P. 300

Directive fixe

On : Les lignes de guidage apparaissent lorsque vous passez en **R**.

Off : Les lignes de guidage n'apparaissent pas.

Directive dynamique

On : Les lignes de guidage se déplacent en fonction de la direction donnée au volant.

Off : Les lignes de guidage ne se déplacent pas.

Zone d'affichage de la caméra arrière de recul

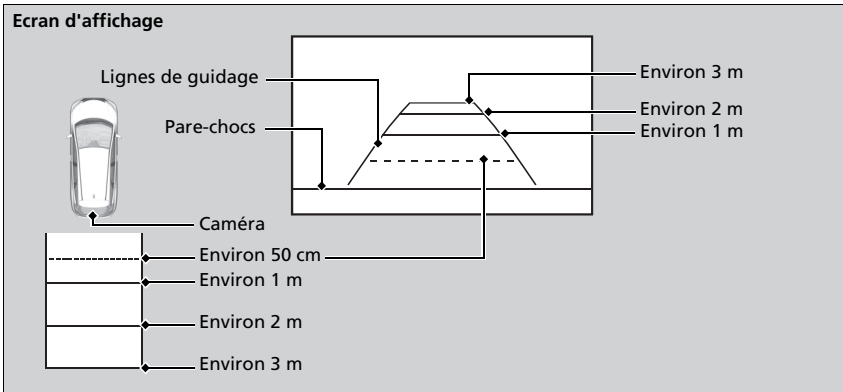

Modèles avec écran audio/informations

Il est également possible de modifier le réglage de la caméra arrière en appuyant sur le bouton **MENU** sur l'écran de la caméra arrière. Lorsque vous appuyez sur le bouton **MENU** et que vous sélectionnez **Affichage**, les éléments suivants deviennent disponibles :

- Onglet **Affichage** : Ajuste les paramètres **Luminosité**, **Contraste** et **Niveau noir** de l'écran de la caméra arrière.
- Onglet **Couleur** : Ajuste les paramètres **Couleur** et **Teinte** de l'écran de la caméra arrière.

Modèles essence

Informations relatives au carburant

■ Carburant recommandé

Carburant super sans plomb, indice d'octane recherche de 95 ou plus

Le véhicule est conçu pour fonctionner avec du carburant super sans plomb à indice d'octane recherche de 95 ou plus. Si cet indice d'octane n'est pas disponible, il est possible d'utiliser temporairement du carburant ordinaire sans plomb d'un indice d'octane recherche de 91 ou plus.

L'utilisation de carburant sans plomb classique peut provoquer des bruits métalliques au niveau du moteur et affecter ses performances. L'utilisation à long terme d'essence classique peut endommager le moteur.

■ Capacité du réservoir de carburant : 50 litres

» Informations relatives au carburant

REMARQUE

L'utilisation d'essence au plomb comporte les risques suivants :

- endommagement du système d'échappement, convertisseur catalytique compris ;
- endommagement du moteur et du circuit de carburant ;
- effets adverses sur le moteur et les autres circuits.

Carburants oxygénés

Les carburants oxygénés sont des mélanges d'essence et d'éthanol, ou d'autres éléments. Le véhicule est également conçu pour fonctionner avec du carburant oxygéné contenant jusqu'à 10 % d'éthanol par volume, et jusqu'à 22 % d'ETBE par volume, conformément à la norme EN 228. Pour plus d'informations, contacter un concessionnaire.

Modèles diesel

Informations relatives au carburant

■ Carburant recommandé

Gazole standard conforme à la norme EN 590

Sélectionner le carburant approprié, propre et de bonne qualité, en fonction des conditions climatiques et régionales. L'utilisation de carburant inapproprié peut réduire les performances du moteur.

■ Capacité du réservoir de carburant : 50 litres

» Informations relatives au carburant

REMARQUE

De sérieux dégâts peuvent survenir en cas d'utilisation d'essence dans un moteur diesel.

Le véhicule n'est pas conçu pour rouler au biodiesel (pur ou à concentration élevée, supérieure à celle spécifiée par la norme EN 590). Pour plus d'informations, contacter un concessionnaire.

Modèles essence

Ravitaillement

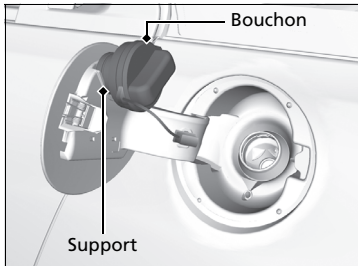
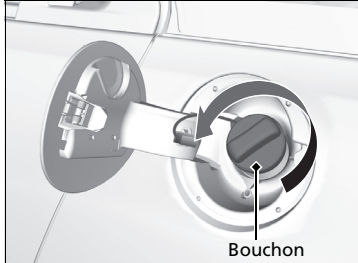
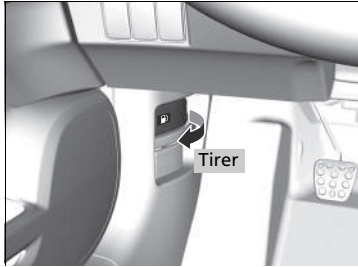

1. Stationner le véhicule à droite de la pompe de la station-service
2. Arrêter le moteur.
3. Tirer la poignée de déverrouillage de trappe à carburant située sous l'angle inférieur gauche/droit du tableau de bord.
► La trappe à carburant s'ouvre.
4. Dévisser lentement le bouchon de réservoir de carburant. En cas de sifflement dû à une dépressurisation d'air, attendre que cela se termine, puis continuer à tourner lentement le bouchon de réservoir de carburant pour l'ouvrir.
5. Placer le bouchon de réservoir de carburant sur son support.
6. Introduire complètement le pistolet de remplissage de carburant.
► Lorsque le réservoir est plein, le pistolet de remplissage s'arrête automatiquement. Ceci laisse de la place dans le réservoir de carburant en cas de dilatation du carburant suite à des variations de température.
7. Une fois le remplissage terminé, remettre en place le bouchon de réservoir de carburant et le visser au moins jusqu'au premier déclic.
► Refermer la trappe à carburant à la main.

⊠ Ravitaillement

⚠ ATTENTION

L'essence est une substance hautement inflammable et explosive. Toute manipulation de carburant expose à des risques de brûlures ou de blessures graves.

- Arrêter le moteur et s'éloigner des sources de chaleur, d'étincelles ou de flamme nue.
- Manipuler le carburant uniquement en extérieur.
- Essuyer immédiatement tout écoulement.

Ne pas continuer à ajouter du carburant après l'arrêt automatique du pistolet de remplissage. Tout ajout supplémentaire pourrait dépasser la capacité maximale du réservoir de carburant.

Le pistolet de remplissage s'arrête automatiquement pour laisser de la place dans le réservoir de carburant, afin d'éviter tout débordement dû aux variations de la température ambiante.

Modèles diesel

Ravitaillement

Le réservoir de carburant n'est pas doté d'un bouchon de réservoir de carburant. Il est possible d'insérer directement le pistolet de remplissage gazole dans le goulot de remplissage de carburant. Le réservoir se referme automatiquement lorsque le pistolet de remplissage est retiré.

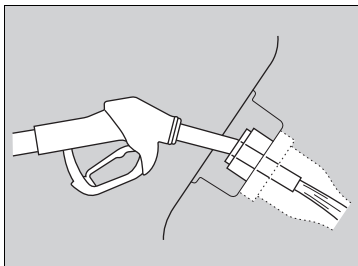
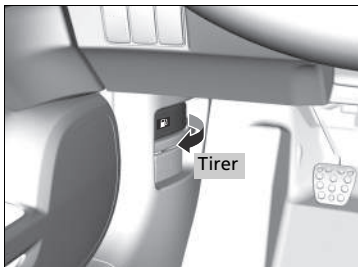

1. Stationner le véhicule à droite de la pompe de la station-service
2. Arrêter le moteur.
3. Tirer la poignée de déverrouillage de trappe à carburant située sous l'angle inférieur gauche/droit du tableau de bord.
 - La trappe à carburant s'ouvre.
4. Introduire complètement le pistolet de remplissage.
 - Maintenir le pistolet de remplissage de niveau.
 - Lorsque le réservoir est plein, le pistolet de remplissage s'arrête automatiquement.
 - Après le remplissage, attendre environ 10 secondes avant de retirer le pistolet de remplissage.
5. Refermer la trappe à carburant à la main.

►► Ravitaillement

⚠ ATTENTION

Le carburant est une substance hautement inflammable et explosive. Toute manipulation de carburant expose à des risques de brûlures ou de blessures graves.

- Arrêter le moteur et s'éloigner des sources de chaleur, d'étincelles ou de flamme nue.
- Manipuler le carburant uniquement en extérieur.
- Essuyer immédiatement tout écoulement.

Seuls les pistolets de remplissage de gazole disponibles en station-service peuvent être utilisés.

Le pistolet de remplissage s'arrête automatiquement pour laisser de la place dans le réservoir de carburant, afin d'éviter tout débordement dû aux variations de la température ambiante.

Ne pas continuer à ajouter du carburant après l'arrêt automatique du pistolet de remplissage. Tout ajout supplémentaire pourrait dépasser la capacité maximale du réservoir de carburant.

S'assurer d'avoir choisi le pistolet approprié. Lorsque le pistolet de remplissage ne peut être inséré bien qu'il s'agisse d'un pistolet pour gazole, utiliser l'entonnoir fourni avec le véhicule.

S'il est nécessaire de faire le plein du véhicule depuis un conteneur de carburant portable, utiliser l'entonnoir fourni avec le véhicule.

► **Plein avec un bidon de carburant** P. 563

Economiser du carburant

La consommation de carburant dépend de plusieurs paramètres, parmi lesquels les conditions de conduite, les habitudes de conduite du conducteur, l'état du véhicule et son chargement. Ces paramètres (ajoutés à d'autres paramètres) permettent ou pas d'atteindre la consommation nominale du véhicule.

Entretien et économie de carburant

Il est possible d'optimiser la consommation de carburant grâce à un entretien approprié du véhicule. Le véhicule doit toujours être entretenu conformément aux symboles de rappel d'entretien qui apparaissent sur l'i-affichage multi-information. Sur les véhicules qui ne sont pas équipés d'un système de rappel d'entretien, suivre le programme de maintenance figurant dans le carnet d'entretien fourni avec le véhicule. Sur les véhicules sans carnet d'entretien, suivre le programme de maintenance de ce manuel d'utilisation. Si nécessaire, consulter le carnet de garantie.

Programme de maintenance* P. 452

- Utiliser une huile moteur de viscosité recommandée par l'étiquette de certification ACEA ou API.
- Veiller à ce que la pression des pneus demeure conforme à celle spécifiée.
- Ne pas charger le véhicule de manière excessive.
- Faire en sorte que le véhicule reste propre. Une accumulation de neige ou de boue au niveau du soubassement du véhicule augmente le poids de ce dernier et accroît sa résistance aérodynamique.

Economiser du carburant

Le calcul direct est la méthode recommandée pour déterminer la consommation réelle de carburant en cours de conduite.

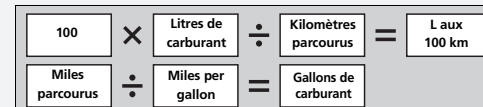

* Non disponible sur tous les modèles

Accessoires

Lors de la pose d'accessoires, s'assurer de respecter les points suivants :

- Ne pas installer d'accessoires sur le pare-brise. Ils risquent d'entraver la visibilité et d'affecter la capacité de réaction du conducteur aux conditions de la route.
- Ne poser aucun accessoire sur les surfaces marquées SRS Airbag, sur les côtés ou les dossiers des sièges avant, sur les montants avant ou latéraux ou à proximité des vitres latérales. Les accessoires montés à ces endroits peuvent interférer avec le fonctionnement des airbags du véhicule ou peuvent être propulsés sur le conducteur ou un autre occupant si les airbags se déploient.
- S'assurer que la pose d'accessoires électroniques n'entraîne pas de surcharge des circuits électriques et n'affecte en rien le bon fonctionnement du véhicule.
 - ▣ **Fusibles** P. 553
- Avant de poser un accessoire électronique, demander à l'installateur de contacter un concessionnaire pour se faire aider. Si possible, demander au concessionnaire de procéder à une inspection finale de l'installation.

Modifications

Ne pas modifier le véhicule ou utiliser de composants d'une autre marque que Honda qui risquent de nuire à la tenue de route, la stabilité et la fiabilité du véhicule.

Les performances globales du véhicule peuvent être affectées. Toujours s'assurer que l'ensemble de l'équipement est correctement installé et entretenu, et qu'il est conforme à la réglementation nationale et locale en vigueur.

Accessoires et modifications

ATTENTION

Les accessoires ou modifications non appropriés peuvent affecter la tenue de route, la stabilité et les performances du véhicule, et provoquer un accident pouvant entraîner des blessures parfois mortelles.

Observer l'ensemble des consignes du présent manuel d'utilisation relatives aux accessoires et modifications.

Lorsqu'ils sont correctement installés, les téléphones portables, alarmes, radios bidirectionnelles, antennes radio et systèmes audio de faible puissance ne doivent pas gêner le bon fonctionnement des systèmes du véhicule commandés par ordinateur, tels que les airbags et le système de freinage antiblocage.

Il est recommandé d'utiliser des accessoires d'origine Honda pour garantir leur bon fonctionnement sur le véhicule.

Entretien

Ce chapitre porte sur l'entretien de base.



Avant de procéder à l'entretien

Inspection et entretien	444
Sécurité pendant l'entretien	445
Pièces et liquides utilisés lors d'un entretien.....	446

Système de rappel d'entretien*

Programme de maintenance*

Entretien sous le capot

Éléments d'entretien sous le capot	460
Ouverture du capot.....	462

Modèles essence

Huile moteur recommandée.....	463
-------------------------------	-----

Modèles diesel

Huile moteur recommandée.....	465
-------------------------------	-----

Vérification du niveau d'huile.....	466
-------------------------------------	-----

Appoint d'huile moteur	468
------------------------------	-----

Modèles essence

Liquide de refroidissement (moteur).....	469
--	-----

Modèles diesel

Liquide de refroidissement (moteur).....	472
--	-----

Liquide de transmission.....	474
------------------------------	-----

Liquide de frein/d'embrayage.....	476
-----------------------------------	-----

Remplissage du liquide lave-glace	477
---	-----

Filtre à carburant	477
--------------------------	-----

Régénération du filtre à particules

diesel (FAP)*	478
---------------------	-----

Remplacement des lampes.....	480
------------------------------	-----

Contrôle et entretien des balais d'essuie-glace.....	493
---	-----

Contrôle et entretien des pneumatiques

Contrôle des pneumatiques.....	497
--------------------------------	-----

Indicateurs d'usure	498
---------------------------	-----

Durée de service des pneumatiques	498
---	-----

Remplacement des pneumatiques	499
-------------------------------------	-----

Permutation des pneumatiques	500
------------------------------------	-----

Dispositifs de traction pour conditions enneigées.....	501
---	-----

Batterie.....

Entretien de la télécommande

Remplacement de la pile bouton	506
--------------------------------------	-----

Entretien du système de commande

de la climatisation.....

Nettoyage

Entretien de l'habitacle	511
--------------------------------	-----

Entretien extérieur	513
---------------------------	-----

* Non disponible sur tous les modèles

Inspection et entretien

Pour votre sécurité, effectuer toutes les inspections et tous les entretiens indiqués afin de maintenir le véhicule en bon état. En cas d'anomalies (bruit, odeur, niveau de liquide de frein bas, traces d'huile au sol, etc.), faire inspecter le véhicule par un concessionnaire. Pour obtenir des informations détaillées sur la maintenance et les différentes inspections, se reporter au carnet d'entretien fourni avec le véhicule/programme de maintenance de ce manuel du propriétaire.

➤ **Programme de maintenance*** P. 452

Types d'inspection et d'entretien

■ Inspections quotidiennes

Procéder aux inspections avant d'entreprendre de longs voyages, lors du nettoyage du véhicule ou du plein.

■ Inspections périodiques

- Vérifier le niveau de liquide de transmission automatique tous les mois.
 - **Liquide de transmission automatique** P. 474
- Vérifier le niveau de liquide de frein tous les mois.
 - **Liquide de frein/d'embrayage** P. 476
- Vérifier la pression des pneus tous les mois. Rechercher la présence d'usure et d'objets étrangers sur la bande de roulement.
 - **Contrôle et entretien des pneumatiques** P. 497
- Vérifier le fonctionnement de l'éclairage extérieur tous les mois.
 - **Remplacement des lampes** P. 480
- Vérifier l'état des balais d'essuie-glace au minimum tous les six mois.
 - **Contrôle et entretien des balais d'essuie-glace** P. 493

Sécurité pendant l'entretien

Certaines des consignes de sécurité les plus importantes sont indiquées dans le présent manuel. Toutefois, il est impossible de prévenir tous les risques associés à un entretien. C'est au conducteur de décider s'il se sent apte à exécuter une tâche donnée.

Sécurité d'entretien

- Pour réduire les risques potentiels d'incendie ou d'explosion, ne pas approcher de cigarettes, d'étincelles ou de flammes de la batterie et des pièces du circuit d'alimentation en carburant.
- Ne jamais laisser de chiffons, tissus ou autres objets inflammables sous le capot.
 - La chaleur émanant du moteur et de l'échappement peut les enflammer et provoquer un incendie.
- Pour nettoyer les pièces, utiliser un produit de dégraissage ou de nettoyage de pièces en vente dans le commerce. Ne pas utiliser de carburant.
- Porter des lunettes et vêtements de protection lors d'une intervention sur la batterie ou de l'utilisation d'air comprimé.
- Les gaz d'échappement du moteur contiennent du monoxyde de carbone. Ce gaz toxique peut entraîner la mort.
 - Avant de faire tourner le moteur, s'assurer que la zone de travail est suffisamment aérée.

Sécurité du véhicule

- Le véhicule doit être à l'arrêt.
 - S'assurer que le véhicule est stationné sur une surface plane, que le frein de stationnement est bien serré et que le moteur est arrêté.
- Faire attention aux pièces chaudes car elles peuvent provoquer des brûlures.
 - S'assurer que le moteur et le système d'échappement aient complètement refroidi avant de toucher les pièces du véhicule.
- Faire attention aux pièces mobiles car elles peuvent causer des blessures.
 - Ne pas faire tourner le moteur si les instructions ne l'indiquent pas et ne pas approcher les mains ou les membres des pièces mobiles.

Modèles avec arrêt automatique au ralenti

- Ne pas ouvrir le capot lorsque la fonction d'arrêt automatique au ralenti est activée.

⚠ Sécurité pendant l'entretien

⚠ ATTENTION

Si l'entretien de ce véhicule n'est pas effectué correctement ou si un problème n'est pas corrigé avant de prendre la route, un accident peut survenir, pouvant entraîner des blessures graves ou mortelles.

Toujours suivre les recommandations et programmes d'inspection et d'entretien contenus dans le présent manuel d'utilisation/ carnet d'entretien.

⚠ ATTENTION

Le non-respect des recommandations et instructions d'entretien peut entraîner des blessures graves ou mortelles.

Toujours suivre les procédures et recommandations figurant dans le présent manuel d'utilisation.

Pièces et liquides utilisés lors d'un entretien

Il est recommandé d'utiliser des pièces et liquides d'origine Honda lors des opérations d'entretien et de réparation effectués sur le véhicule. Les pièces d'origine Honda sont fabriquées selon les mêmes critères de qualité supérieure que celles utilisées dans les véhicules Honda.

A propos de l'entretien

Si le véhicule est équipé du système de rappel d'entretien, l'i-affichage multi-information indique quand un entretien doit être effectué sur le véhicule. Se reporter au carnet d'entretien fourni avec le véhicule pour obtenir une explication des codes d'opérations d'entretien qui s'affichent à l'écran.

➤ **Système de rappel d'entretien*** P. 447

Si le véhicule n'est pas équipé du système de rappel d'entretien, suivre les programmes de maintenance figurant dans le carnet d'entretien fourni avec le véhicule.

Si le véhicule est fourni sans carnet d'entretien, suivre le programme de maintenance du présent manuel d'utilisation.

➤ **Programme de maintenance*** P. 452

►► Pièces et liquides utilisés lors d'un entretien

Modèles diesel

REMARQUE

Ne pas appuyer exagérément sur le capot moteur. Ceci risque d'endommager le capot moteur ou des composants.

►► A propos de l'entretien

Modèles avec système de rappel d'entretien

Pour partir avec le véhicule en dehors des pays dans lesquels s'applique le système de rappel d'entretien, consulter un concessionnaire pour savoir comment enregistrer les informations relatives au système de rappel d'entretien et programmer les entretiens selon les conditions applicables au pays de destination.

Ce système fournit des informations sur les opérations d'entretien qui doivent être effectuées. Les opérations d'entretien sont représentées par un code et une icône. Le système vous indique le nombre de jours et la distance restant à parcourir avant d'emmener le véhicule chez un concessionnaire.

Lorsque la date du prochain entretien est imminente ou passée depuis peu, une icône d'avertissement apparaît également sur l'i-affichage multi-information à chaque fois que le contacteur d'allumage est mis sur MARCHE ^{*1}.

* 1 : Les modèles équipés du système d'accès sans clé ont un bouton **ENGINE START/STOP** au lieu d'un contacteur d'allumage.

* Non disponible sur tous les modèles

suite page suivante

Système de rappel d'entretien *

Il est possible de choisir d'afficher un message d'avertissement en plus de l'icône d'avertissement sur l'i-affichage multi-information.

Le programme de maintenance peut afficher des informations incorrectes si la batterie est débranchée ou retirée pendant une période prolongée. Le cas échéant, consulter un concessionnaire.

Affichage des informations de rappel d'entretien

1. Mettre le contacteur d'allumage en position **MARCHE** *1.
2. Appuyer sur la touche **MENU** pour passer à l'écran **Menu véhicule**.
3. Sélectionner **Informations véhicule** avec la touche , puis appuyer sur la touche **SOURCE**.
4. Appuyer à nouveau sur la touche **SOURCE** pour passer à l'écran **Infos maintenance**. La ou les opération(s) de maintenance apparaissent sur l'i-affichage multi-information.

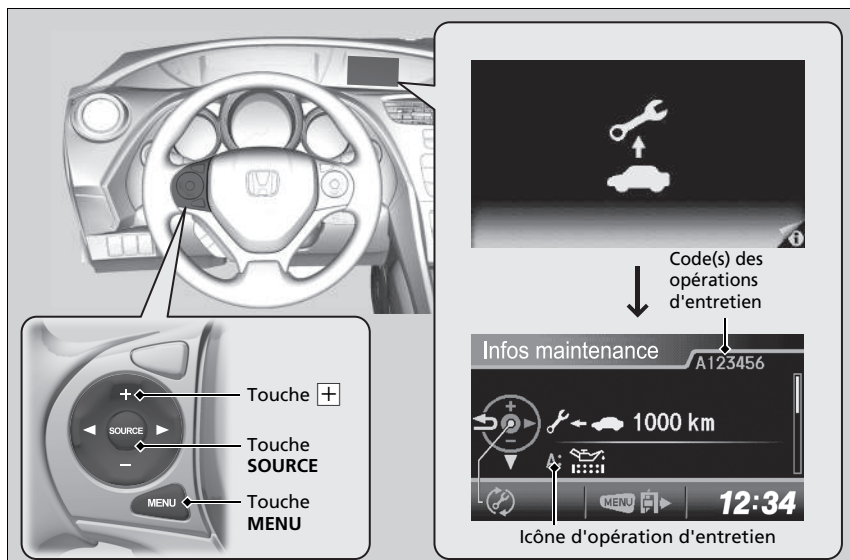

Le témoin de message système () apparaît en même temps que les informations de rappel d'entretien.

*1 : Les modèles équipés du système d'accès sans clé ont un bouton **ENGINE START/STOP** au lieu d'un contacteur d'allumage.





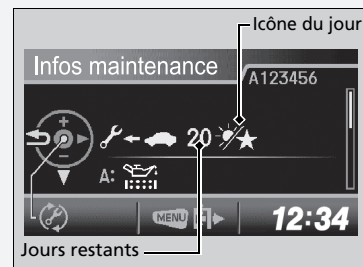

Affichage des informations de rappel d'entretien

En fonction des conditions d'utilisation du moteur et de l'état de l'huile moteur, le système calcule le nombre de jours et la distance restant à parcourir avant l'exécution du prochain entretien.

Si le système calcule que le temps indiqué avant le prochain entretien sera écoulé avant que la distance indiquée ne soit parcourue, l'affichage des informations de rappel d'entretien est modifié et indique alors le nombre de jours restants.



Icônes d'avertissement et informations de rappel d'entretien de l'i-affichage multi-information

Icône d'avertissement (orange)	Informations de rappel d'entretien	Explication	Informations
<p>ENTRETIENS A VENIR</p> 		<p>Une ou plusieurs opérations d'entretien doivent être effectuées sous 30 jours. La distance restant à parcourir est estimée d'après vos conditions de conduite.</p>	<p>Le décompte de la distance restant à parcourir s'effectue par paliers de 10 kilomètres.</p> <p>Le nombre de jours restants est actualisé quotidiennement.</p>
<p>ENTRETIENS IMMINENTS</p> 		<p>Une ou plusieurs opérations d'entretien doivent être effectuées sous 10 jours. La distance restant à parcourir est estimée d'après vos conditions de conduite.</p>	<p>L'entretien indiqué doit être effectué dès que possible.</p>
<p>ENTRETIENS DEPASSES</p> 		<p>L'entretien indiqué n'a toujours pas été effectué après le décompte total de la distance restant à parcourir ou du nombre de jours restants.</p>	<p>L'échéance de l'entretien a expiré. L'entretien doit être effectué immédiatement et le système de rappel d'entretien réinitialisé.</p>

■ Opérations de rappel d'entretien

Les opérations d'entretien qui apparaissent sur l'i-affichage multi-information sont indiquées par un code et une icône.

Pour consulter l'explication des codes et des icônes de rappel d'entretien, se reporter au carnet d'entretien fourni avec le véhicule.

■ Disponibilité du système de rappel d'entretien

Même si l'information de rappel d'entretien apparaît sur l'écran multi-information lorsque l'on appuie sur la touche  (Affichage/Information), ce système n'est pas disponible dans tous les pays. Se reporter au carnet d'entretien fourni avec le véhicule, ou demander au concessionnaire s'il est possible d'utiliser le système de rappel d'entretien.



☒ Disponibilité du système de rappel d'entretien

Si vous projetez de partir avec votre véhicule en dehors des pays dans lesquels s'applique le système de rappel d'entretien, consultez un concessionnaire pour savoir comment enregistrer les informations relatives au système de rappel d'entretien et programmez les entretiens selon les conditions applicables au pays de destination.

Réinitialisation de l'affichage

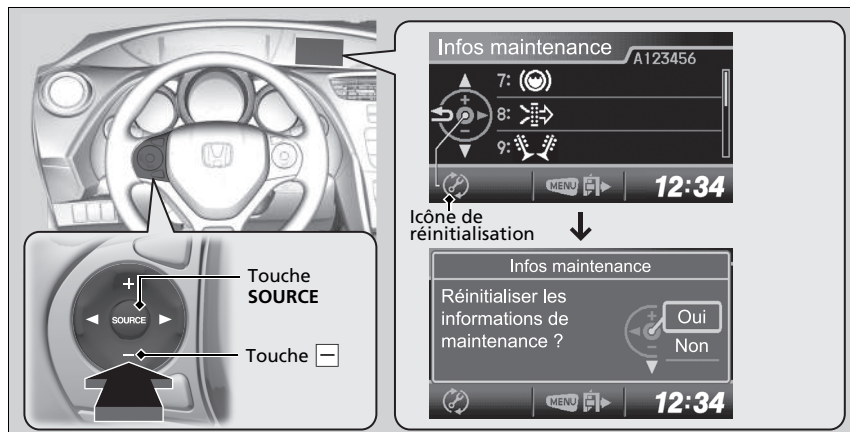
Si vous effectuez vous-même l'entretien, vous devez réinitialiser l'affichage des informations de rappel d'entretien.



1. Mettre le contacteur d'allumage en position MARCHÉ *1.
2. Passer à l'écran **Infos maintenance**.
 ► **Affichage des informations de rappel d'entretien** P. 448
3. Appuyer sur le bouton **SOURCE**.
 ► Le mode de réinitialisation des informations de rappel d'entretien apparaît sur l'affichage multi-information.
4. Sélectionner **Oui** avec la touche , puis appuyer sur la touche **SOURCE**.
 ► Le code d'entretien disparaît.

Pour annuler le mode de réinitialisation des informations de rappel d'entretien, sélectionner **Non**, puis appuyer sur la touche **SOURCE**.

*1 : Les modèles équipés du système d'accès sans clé ont un bouton **ENGINE START/STOP** au lieu d'un contacteur d'allumage.

► Réinitialisation de l'affichage

REMARQUE

Tout défaut de réinitialisation des informations de rappel d'entretien après un entretien entraîne l'affichage de périodicités d'entretien incorrectes, ce qui peut provoquer d'importants problèmes mécaniques.

Le concessionnaire réinitialise l'affichage des informations de rappel d'entretien une fois l'entretien requis terminé. Si une personne autre qu'un concessionnaire effectue l'entretien, le propriétaire du véhicule doit réinitialiser lui-même l'affichage des informations de rappel d'entretien.

Programme de maintenance *

Si le véhicule est fourni avec le carnet d'entretien, ce dernier comprend le programme de maintenance du véhicule. Pour les véhicules sans carnet d'entretien, se reporter au programme de maintenance suivant.

Le programme de maintenance indique la maintenance minimum requise devant être effectuée pour garantir le bon fonctionnement du véhicule. Selon les régions et les climats, des entretiens complémentaires peuvent être nécessaires. Consulter le carnet de garantie pour de plus amples informations.

Les travaux d'entretien doivent être effectués par des techniciens disposant de la formation et de l'équipement requis. Votre concessionnaire répond à tous ces critères.

Modèles essence

Sauf modèles destinés à l'Europe

Entretien à effectuer en fonction de la distance ou du temps indiqué, selon première échéance.	km X 1 000	20	40	60	80	100	120	140	160	180	200
	Mois	12	24	36	48	60	72	84	96	108	120
Remplacer l'huile moteur*1	Conditions normales	Tous les 10 000 km ou tous les ans									
	Conditions difficiles	Tous les 5 000 km ou tous les 6 mois									
Remplacer le filtre à huile moteur*1	Conditions normales	•	•	•	•	•	•	•	•	•	•
	Conditions difficiles	Tous les 10 000 km ou tous les 6 mois									
Remplacer l'élément de filtre à air*1	Tous les 30 000 km										
Inspecter le jeu des soupapes	Tous les 40 000 km										
Remplacer le filtre à carburant*2				•					•		
Remplacer les bougies d'allumage	Tous les 100 000 km										
Inspecter les courroies d'entraînement		•		•		•		•		•	
Inspecter le régime de ralenti						•					
Remplacer le liquide de refroidissement moteur	Après 200 000 km ou 10 ans, puis tous les 100 000 km ou tous les 5 ans										

*1 : Certains pays exigent uniquement un programme d'entretien strict : se reporter au carnet de garantie local.

*2 : Se reporter à la page 477 pour obtenir les informations de remplacement dans le cas de conditions d'utilisation difficiles.

Entretien à effectuer en fonction de la distance ou du temps indiqué, selon première échéance.	km X 1 000	20	40	60	80	100	120	140	160	180	200
	Mois	12	24	36	48	60	72	84	96	108	120
Remplacer le liquide de boîte de vitesse	MT (Boîte de vitesses manuelle)	Conditions normales					•				
		Conditions difficiles			•		•			•	
	AT (Boîte de vitesses automatique)	Conditions normales						•			
		Conditions difficiles			•		•		•		•
Inspecter les freins avant et arrière		Tous les 10 000 km ou tous les 6 mois									
Remplacer le liquide de frein		Tous les 3 ans									
Vérifier le réglage du frein de stationnement		•	•		•		•		•		•
Remplacer le filtre à poussière et à pollen		•	•	•	•	•	•	•	•	•	•
Vérifier la date de péremption du flacon de la trousse de réparation des pneus*		Tous les ans									
Tourner les pneumatiques (vérifier leur pression et leur état au moins une fois par mois)		Tous les 10 000 km									
Inspecter visuellement les éléments suivants :											
Embouts de biellette de direction, boîtier de direction et caches		Tous les 10 000 km ou tous les 6 mois									
Composants de la suspension											
Cache-poussière de l'arbre d'entraînement											
Flexibles et conduites de frein (ABS compris)											
Niveau et état de tous les liquides											
Système d'échappement		•	•	•	•	•	•	•	•	•	•
Conduites et raccords d'alimentation en carburant											

Si le véhicule est utilisé dans des conditions difficiles, les périodicités pour conditions difficiles du programme de maintenance doivent être appliquées aux éléments suivants.

Eléments	Condition
Huile moteur et filtre	A, B, C, D et E
Liquide de transmission	B, D

✘ Programme de maintenance

Les conditions de conduite sont considérées comme difficiles dans les situations suivantes :

- A. Moins de 8 km ou 16 km parcourus par trajet à des températures inférieures au point de congélation.
- B. Température extrêmement élevée, supérieure à 35 °C.
- C. Ralenti prolongé ou longues périodes de la fonction « stop-and-go ».
- D. Traction d'une remorque, barres de toit chargées ou route de montagne.
- E. Routes boueuses, poussiéreuses ou dégivrées.

Modèles diesel

Sauf modèles destinés à l'Europe

Entretien à effectuer en fonction de la distance ou du temps indiqué, selon première échéance.	km X 1 000	20	40	60	80	100	120	140	160	180	200
	Mois	12	24	36	48	60	72	84	96	108	120
Remplacer l'huile moteur et le filtre à huile	Conditions normales	Tous les 10 000 km ou tous les ans									
	Conditions difficiles	Tous les 5 000 km ou tous les 6 mois									
Remplacer l'élément de filtre à air	Tous les 30 000 km										
Remplacer le filtre à carburant	Tous les 30 000 km ou deux ans										
Inspecter les courroies d'entraînement		•		•		•		•		•	
Remplacer le liquide de refroidissement moteur	Après 100 000 km ou 5 ans, puis tous les 60 000 km ou 3 ans										

Entretien à effectuer en fonction de la distance ou du temps indiqué, selon première échéance.	km X 1 000	20	40	60	80	100	120	140	160	180	200
	Mois	12	24	36	48	60	72	84	96	108	120
Remplacer le liquide de boîte de vitesse	MT (Boîte de vitesses manuelle)	Conditions normales					•				
		Conditions difficiles			•		•			•	
Inspecter les freins avant et arrière	Tous les 10 000 km ou tous les 6 mois										
Remplacer le liquide de frein	Tous les 3 ans										
Vérifier le réglage du frein de stationnement	•	•		•		•		•		•	
Remplacer le filtre à poussière et à pollen	•	•	•	•	•	•	•	•	•	•	•
Vérifier la date de péremption du flacon de la trousse de réparation des pneus	Tous les ans										
Tourner les pneumatiques (vérifier leur pression et leur état au moins une fois par mois)	Tous les 10 000 km										
Inspecter visuellement les éléments suivants :											
Embouts de biellette de direction, boîtier de direction et caches	Tous les 10 000 km ou tous les 6 mois										
Composants de la suspension											
Cache-poussière de l'arbre d'entraînement											
Flexibles et conduites de frein (ABS compris)											
Niveau et état de tous les liquides	•	•	•	•	•	•	•	•	•	•	•
Système d'échappement											
Conduites et raccords d'alimentation en carburant											

Si le véhicule est utilisé dans des conditions difficiles, les périodicités pour conditions difficiles du programme de maintenance doivent être appliquées aux éléments suivants.

Eléments	Condition
Huile moteur et filtre	A, B, C, D et E
Liquide de boîte de vitesses manuelle	B, D

» Programme de maintenance

Les conditions de conduite sont considérées comme difficiles dans les situations suivantes :

- A. Moins de 8 km ou 16 km parcourus par trajet à des températures inférieures au point de congélation.
- B. Température extrêmement élevée, supérieure à 35 °C.
- C. Ralenti prolongé ou longues périodes de la fonction « stop-and-go ».
- D. Traction d'une remorque, barres de toit chargées ou route de montagne.
- E. Routes boueuses, poussiéreuses ou dégivrées.

Enregistrement de l'entretien (véhicules sans carnet d'entretien)

Sauf modèles destinés à l'Europe

Demander au concessionnaire d'enregistrer toutes les opérations d'entretien nécessaires ci-dessous. Conserver les récépissés de toutes les interventions effectuées sur le véhicule.

	Km ou mois	Date	Signature ou cachet
20 000 km (ou 12 mois)			
40 000 km (ou 24 mois)			
60 000 km (ou 36 mois)			
80 000 km (ou 48 mois)			
100 000 km (ou 60 mois)			
120 000 km (ou 72 mois)			
140 000 km (ou 84 mois)			
160 000 km (ou 96 mois)			
180 000 km (ou 108 mois)			
200 000 km (ou 120 mois)			

Éléments d'entretien sous le capot

Modèles essence

Bouchon de remplissage d'huile moteur

Modèles à conduite à droite

Liquide de frein
(bouchon noir)

Modèles à boîte de vitesses manuelle avec conduite à droite

Liquide d'embrayage
(bouchon gris clair)

Liquide lave-glace
(bouchon bleu)

Jauge de niveau d'huile moteur (orange)

Modèles à conduite à gauche

Liquide de frein (bouchon noir)

Modèles à boîte de vitesses manuelle avec conduite à gauche

Liquide d'embrayage (bouchon gris clair)

Modèles à boîte de vitesses automatique

Jauge de niveau de liquide de transmission automatique (poignée jaune)

Batterie

Réservoir de réserve de liquide de refroidissement moteur

Bouchon de radiateur

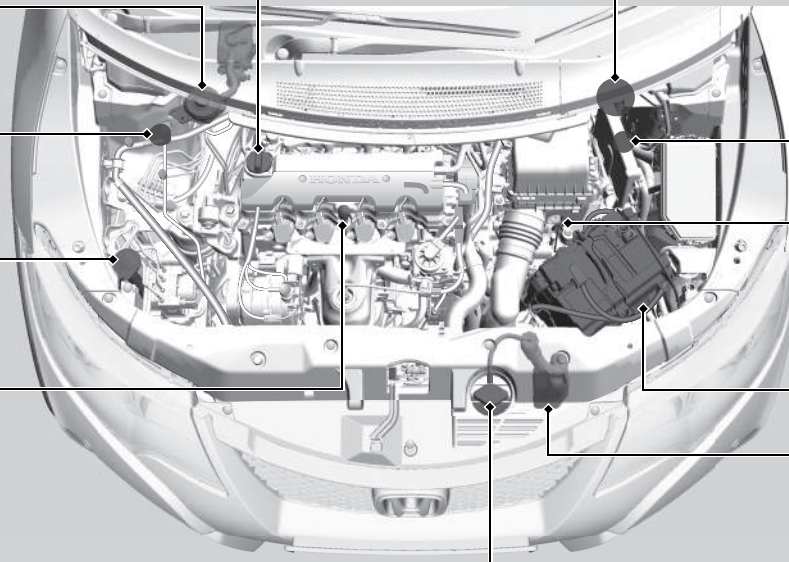

Modèles diesel

Bouchon de remplissage d'huile moteur

Modèles à conduite à droite

Liquide de frein
(bouchon noir)

Modèles à conduite à droite

Liquide d'embrayage
(bouchon gris clair)

Vase d'expansion

Liquide lave-glace
(bouchon bleu)

Jauge de niveau d'huile
moteur (orange)

Modèles à conduite
à gauche

Liquide de frein
(bouchon noir)

Modèles à conduite
à gauche

Liquide d'embrayage
(bouchon gris clair)

Batterie

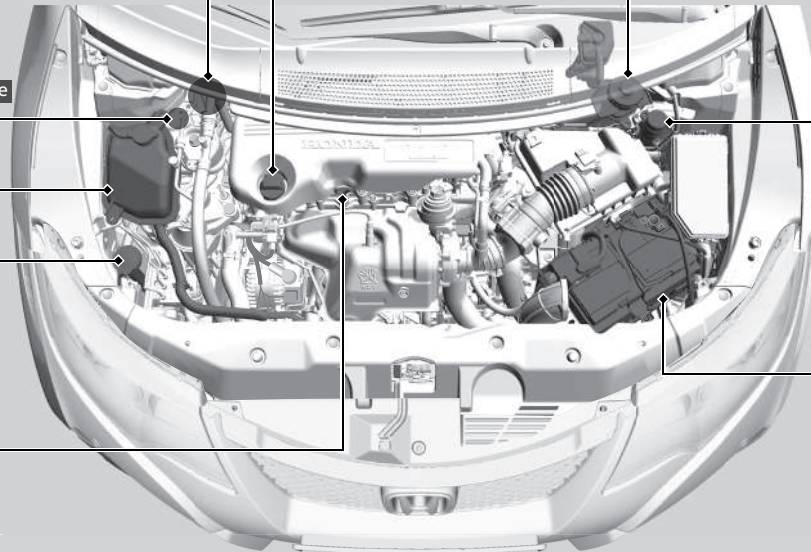

Ouverture du capot

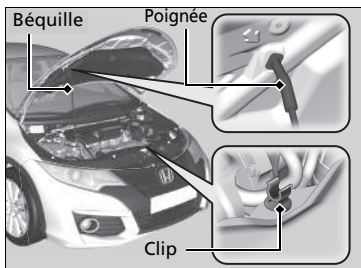
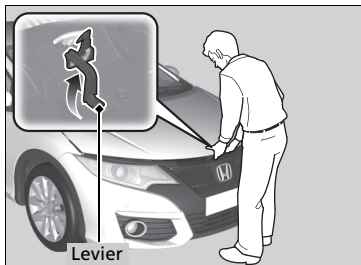
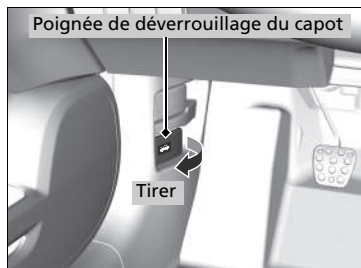

1. Stationner le véhicule sur une surface plane et serrer le frein de stationnement.
2. Tirer la poignée de déverrouillage du capot située sous l'angle inférieur gauche/droit du tableau de bord.
 - Le capot s'entrouvre.
3. Soulever le levier de verrouillage du capot situé au centre du capot pour déverrouiller le mécanisme de verrouillage et ouvrir le capot.

4. Saisir la béquille par la poignée et la dégager du clip. Engager la béquille dans le capot.

Pour fermer le capot, retirer la béquille, l'insérer dans le clip et abaisser doucement le capot. Lorsque le capot se trouve à environ 30 cm de hauteur, retirer la main et laisser tomber le capot.

» Ouverture du capot

REMARQUE

Ne pas ouvrir le capot lorsque les essuie-glaces sont relevés. Le capot heurtera les essuie-glaces au risque d'endommager le capot ou les essuie-glaces.

Modèles diesel

REMARQUE

Ne pas appuyer exagérément sur le capot moteur. Ceci risque d'endommager le capot moteur ou des composants.

Après avoir fermé le capot, vérifier qu'il est bien verrouillé.

Si le levier de verrouillage du capot est dur ou si le capot peut être ouvert sans soulever le levier, il est nécessaire de nettoyer et de lubrifier le mécanisme.

Modèles avec arrêt automatique au ralenti

Ne pas ouvrir le capot lorsque la fonction d'arrêt automatique au ralenti est activée.

Modèles essence

Huile moteur recommandée

L'huile contribue largement aux performances et à la longévité du moteur. L'utilisation d'huile détériorée ou en quantité insuffisante risque d'endommager le moteur ou d'entraîner un dysfonctionnement de ce dernier.

Modèles avec système de rappel d'entretien

- Huile moteur d'origine Honda
- ACEA A3/B3
- ACEA A5/B5

Modèles destinés à l'Europe sans système de rappel d'entretien

- Huile moteur d'origine Honda
- ACEA A1/B1
- ACEA A3/B3
- ACEA A5/B5

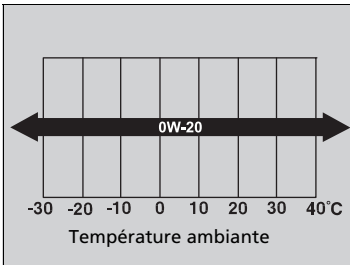

Utiliser une huile moteur en vente dans le commerce dont la viscosité est adaptée à la température ambiante, comme indiqué.

Si l'huile 0W-20 n'est pas disponible, opter pour une huile 5W-30 ou 0W-30.

⊗ Huile moteur recommandée

Additifs d'huile moteur
 Votre véhicule ne nécessite pas d'additifs d'huile.
 Ces produits risquent d'affecter les performances et la durée de vie du moteur.

Une huile ACEA est disponible uniquement pour les modèles destinés à l'Europe.

Sauf modèles destinés à l'Europe sans système de rappel d'entretien

- Huile moteur d'origine Honda
- Huile économique de classe de service API SM ou supérieure

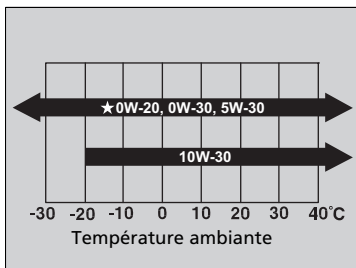

Utiliser une huile moteur d'origine Honda ou toute autre huile commercialisée dont la viscosité SAE est adaptée à la température ambiante, comme indiqué.

L'huile 0W-20 est formulée pour améliorer la consommation de carburant.

Modèles diesel

Huile moteur recommandée

L'huile contribue largement aux performances et à la longévité du moteur. L'utilisation d'huile détériorée ou en quantité insuffisante risque d'endommager le moteur ou d'entraîner un dysfonctionnement de ce dernier.

- **Huile pour moteur diesel Honda #1.0**
- **ACEA C2/C3**

Modèles destinés à l'Europe

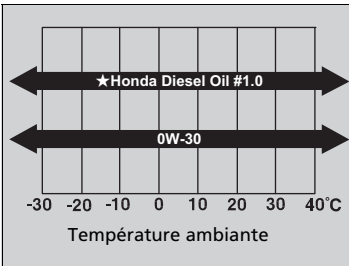

Sauf modèles destinés à l'Europe

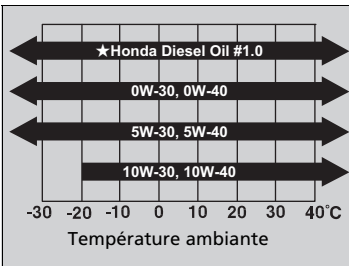

Utiliser une huile moteur en vente dans le commerce dont la viscosité est adaptée à la température ambiante, comme indiqué.

L'huile pour moteur diesel Honda #1.0 est formulée pour améliorer l'économie de carburant.

Si l'huile pour moteur diesel Honda #1.0 ou 0W-30 n'est pas disponible, utiliser 5W-30.

Utiliser une huile moteur en vente dans le commerce dont la viscosité est adaptée à la température ambiante, comme indiqué.

L'huile pour moteur diesel Honda #1.0 est formulée pour améliorer l'économie de carburant.

►► Huile moteur recommandée

Additifs d'huile moteur

Votre véhicule ne nécessite pas d'additifs d'huile.

Ces produits risquent d'affecter les performances et la durée de vie du moteur.

Vérification du niveau d'huile

Il est recommandé de vérifier le niveau d'huile moteur à chaque plein.

Stationner le véhicule sur une surface plane.

Après avoir arrêté le moteur, patienter environ trois minutes avant de vérifier le niveau d'huile.

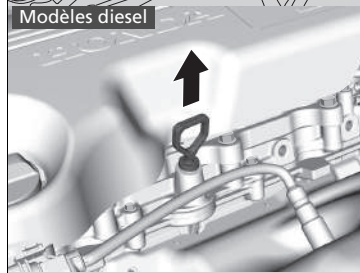
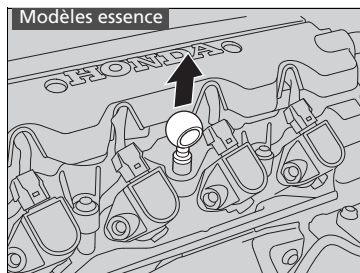

1. Retirer la jauge de niveau (orange).
2. Essuyer la jauge de niveau avec un chiffon propre ou un essuie-tout.
3. L'insérer de nouveau jusqu'au fond de l'orifice.

► Vérification du niveau d'huile

Si le niveau d'huile se trouve près ou sous le repère inférieur, ajouter de l'huile lentement en veillant à ne pas dépasser le repère supérieur.

La quantité d'huile consommée dépend de la façon dont le véhicule est conduit, et des conditions routières et climatiques. Le taux de consommation d'huile peut atteindre 1 litre pour 1 000 km.

La consommation peut être plus importante lorsque le moteur est neuf.

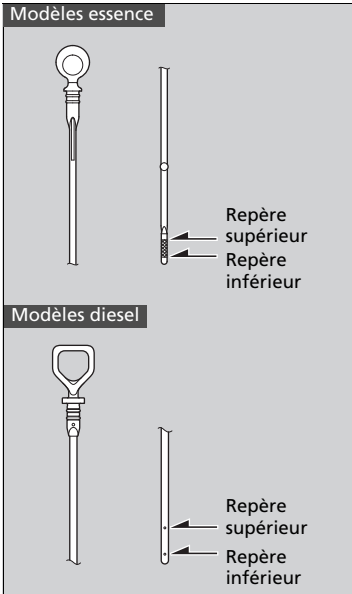

4. Retirer de nouveau la jauge et vérifier le niveau. Il doit se trouver entre les repères supérieur et inférieur. Faire l'appoint d'huile le cas échéant.

Appoint d'huile moteur

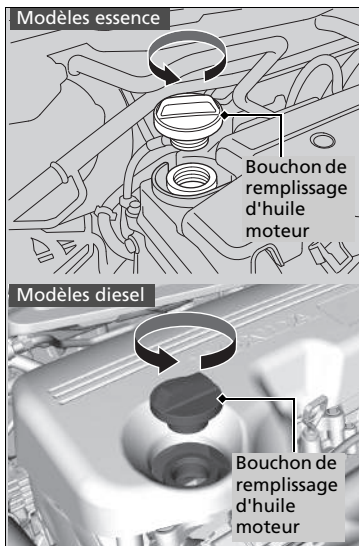

1. Dévisser et retirer le bouchon de remplissage d'huile moteur.
2. Ajouter de l'huile lentement.
3. Remettre en place le bouchon de remplissage d'huile moteur et le serrer fermement.
4. Attendre trois minutes et vérifier à nouveau le niveau d'huile moteur à l'aide de la jauge.

►► Appoint d'huile moteur

REMARQUE

Ne pas ajouter d'huile moteur au-delà du repère supérieur. Une quantité excessive d'huile moteur peut engendrer des fuites et une détérioration du moteur.

En cas d'écoulement d'huile, essayer immédiatement. L'huile répandue risque d'endommager les composants du compartiment moteur.

Modèles essence

Liquide de refroidissement (moteur)

Liquide de refroidissement spécifié : Antigel toutes saisons/liquide de refroidissement type 2 Honda

Il s'agit d'un liquide de refroidissement pré-mélangé à 50 % antigel et 50 % eau. Ne pas ajouter d'antigel pur ni d'eau.

Il est recommandé de vérifier le niveau du liquide de refroidissement moteur à chaque plein. Vérifier tout d'abord le réservoir de réserve. S'il est complètement vide, vérifier également le niveau du liquide de refroidissement dans le radiateur. Faire l'appoint de liquide de refroidissement moteur en conséquence.

⌘ Liquide de refroidissement (moteur)

Si l'antigel/le liquide de refroidissement Honda n'est pas disponible, il est possible d'utiliser temporairement du liquide de refroidissement sans silicate d'une autre grande marque. Vérifier qu'il s'agit bien d'un liquide de refroidissement de qualité supérieure recommandé pour les moteurs en aluminium. L'utilisation continue d'un liquide de refroidissement d'une marque autre que Honda peut entraîner des problèmes de corrosion et par conséquent le dysfonctionnement ou la défaillance du circuit de refroidissement. Le circuit de refroidissement devra être rincé et rempli de nouveau avec de l'antigel/du liquide de refroidissement Honda dès que possible.

Ne pas ajouter de l'antirouille ou autres additifs dans le circuit de refroidissement du véhicule. Ils pourraient ne pas être compatibles avec le liquide de refroidissement ou les composants du moteur.

■ Réservoir de réserve

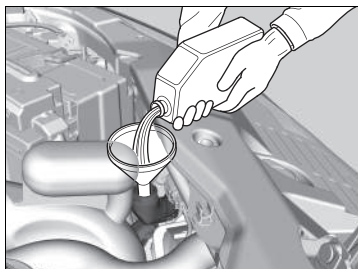
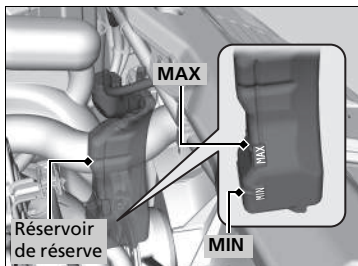

1. Vérifier la quantité du liquide de refroidissement dans le réservoir de réserve.
2. Si le niveau du liquide de refroidissement est inférieur au repère **MIN**, ajouter du liquide de refroidissement spécifié jusqu'au repère **MAX**.
3. Contrôler l'étanchéité du circuit de refroidissement.

Radiateur

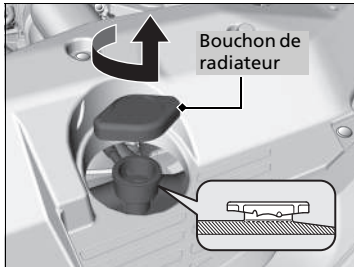

1. S'assurer que le moteur et le radiateur ont refroidi.
2. Tourner le bouchon du radiateur dans le sens inverse des aiguilles d'une montre et relâcher la pression du circuit de refroidissement. Ne pas appuyer sur le bouchon en le faisant tourner.
3. Appuyer sur le bouchon du radiateur et le tourner dans le sens inverse des aiguilles d'une montre pour le déposer.
4. Le niveau du liquide de refroidissement devrait remonter jusqu'à la base du goulot de remplissage. Ajouter du liquide de refroidissement si son niveau est trop bas.
5. Reposer le bouchon du radiateur et le serrer fermement.
6. Verser du liquide de refroidissement dans le réservoir de réserve jusqu'à ce qu'il atteigne le repère **MAX**. Reposer le bouchon sur le réservoir de réserve.

⊠ Radiateur

⚠ ATTENTION

Si le bouchon du radiateur est retiré alors que le moteur est encore chaud, le liquide de refroidissement risque de gicler et de provoquer de graves brûlures.

Toujours laisser refroidir le moteur et le radiateur avant de retirer le bouchon de radiateur.

REMARQUE

Verser le liquide lentement et soigneusement afin de ne pas en renverser. Nettoyer immédiatement tout écoulement, car cela peut endommager les composants situés dans le compartiment moteur.

Modèles diesel

Liquide de refroidissement (moteur)

Liquide de refroidissement spécifié : Antigel toutes saisons/liquide de refroidissement type 2 Honda

Il s'agit d'un liquide de refroidissement pré-mélangé à 50 % antigel et 50 % eau. Ne pas ajouter d'antigel pur ni d'eau.

Il est recommandé de vérifier le niveau du liquide de refroidissement moteur à chaque plein. Vérifier le vase d'expansion. Faire l'appoint de liquide de refroidissement moteur en conséquence.

Contrôle du liquide de refroidissement

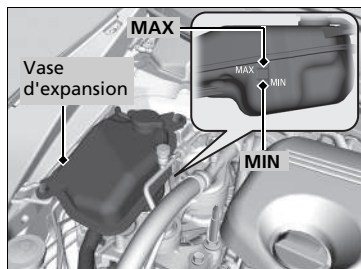

1. Vérifier la quantité du liquide de refroidissement dans le vase d'expansion.
2. Si le niveau du liquide de refroidissement est inférieur au repère **MIN**, ajouter du liquide de refroidissement spécifié jusqu'au repère **MAX**.
3. Contrôler l'étanchéité du circuit de refroidissement.

►► Liquide de refroidissement (moteur)

Si l'antigel/le liquide de refroidissement Honda n'est pas disponible, il est possible d'utiliser temporairement du liquide de refroidissement sans silicate d'une autre grande marque. Vérifier qu'il s'agit bien d'un liquide de refroidissement de qualité supérieure recommandé pour les moteurs en aluminium. L'utilisation continue d'un liquide de refroidissement d'une marque autre que Honda peut entraîner des problèmes de corrosion et par conséquent le dysfonctionnement ou la défaillance du circuit de refroidissement. Le circuit de refroidissement devra être rincé et rempli de nouveau avec de l'antigel/du liquide de refroidissement Honda dès que possible.

Ne pas ajouter de l'antirouille ou autres additifs dans le circuit de refroidissement du véhicule. Ils pourraient ne pas être compatibles avec le liquide de refroidissement ou les composants du moteur.

Appoint de liquide de refroidissement

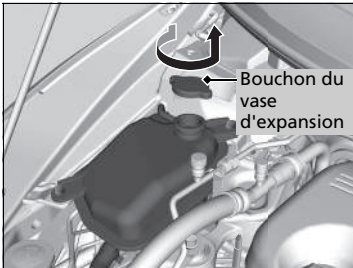

1. S'assurer que le moteur et le radiateur ont refroidi.
2. Tourner le bouchon du vase d'expansion d'1/8 e de tour dans le sens inverse des aiguilles d'une montre et dissiper la pression du circuit de refroidissement.
3. Appuyer sur le bouchon du vase d'expansion et le tourner dans le sens inverse des aiguilles d'une montre pour le déposer.
4. Verser du liquide de refroidissement dans le vase d'expansion jusqu'à ce qu'il atteigne le repère **MAX**.
5. Reposer le bouchon du vase d'expansion et le serrer fermement.

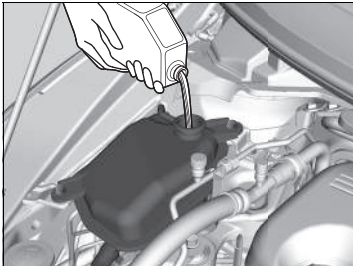

►► Appoint de liquide de refroidissement

⚠ ATTENTION

Si le bouchon du vase d'expansion est retiré alors que le moteur est encore chaud, le liquide de refroidissement risque de gicler et de provoquer de graves brûlures.

Toujours laisser refroidir le moteur et le radiateur avant de retirer le bouchon du vase d'expansion.

REMARQUE

Verser le liquide lentement et soigneusement afin de ne pas en renverser. Nettoyer immédiatement tout écoulement, car cela peut endommager les composants situés dans le compartiment moteur.

Liquide de transmission

Liquide de transmission automatique

Liquide spécifié : Honda ATF DW-1 (liquide de transmission automatique)

Vérifier le niveau du liquide lorsque le moteur est à sa température normale de fonctionnement.

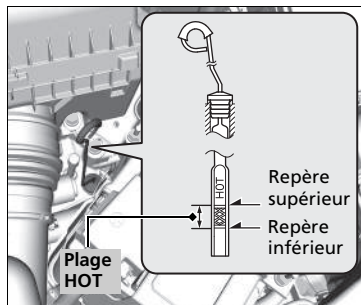

1. Stationner sur une surface plane et démarrer le moteur.
2. Patienter jusqu'à ce que le ventilateur du radiateur se mette en marche et arrêter le moteur.
 - Procéder à l'étape 3 en patientant environ 60 secondes (moins de 90 secondes).
3. Tirer la jauge de niveau (anneau jaune) de la transmission et l'essuyer à l'aide d'un chiffon propre.
4. Insérer soigneusement la jauge de niveau à fond dans la transmission, comme indiqué sur l'illustration.
5. Retirer la jauge de niveau et vérifier le niveau du liquide.
 - Il doit se trouver entre les repères supérieur et inférieur dans la plage **HOT**.
6. Si le niveau se situe en dessous du repère inférieur, ajouter du liquide dans l'orifice de la jauge jusqu'à ce qu'il se trouve entre les repères inférieur et supérieur et faire vérifier immédiatement le véhicule par un concessionnaire.

►► Liquide de transmission automatique

REMARQUE

Verser le liquide lentement et soigneusement afin de ne pas en renverser. Nettoyer immédiatement tout écoulement, car cela peut endommager les composants situés dans le compartiment moteur.

REMARQUE

Ne pas mélanger le liquide Honda ATF DW-1 avec d'autres liquides de transmission.

L'utilisation d'un liquide de transmission autre que Honda ATF DW-1 peut affecter le fonctionnement et la durée de vie de la transmission du véhicule, et endommager cette dernière.

Tout dommage causé par l'utilisation d'un liquide de transmission non équivalent au liquide Honda ATF DW-1 n'est pas couvert par la nouvelle garantie constructeur Honda.

■ Liquide de boîte de vitesses manuelle

Liquide spécifié : Liquide de boîte de vitesses manuelle Honda (MTF)

Respecter les périodicités d'entretien fixées pour le changement du liquide de boîte de vitesses manuelle du véhicule.

📖 **A propos de l'entretien** P. 446

📖 Liquide de boîte de vitesses manuelle

Si le liquide Honda MTF n'est pas disponible, il est possible d'utiliser temporairement de l'huile moteur SAE 0W-20 ou 5W-20 certifiée API.

La remplacer par du liquide MTF dès que possible. L'huile moteur ne contient pas les additifs requis pour la boîte de vitesses et son utilisation continue peut rendre le passage des vitesses difficile et endommager la boîte de vitesses.

Liquide de frein/d'embrayage

Liquide spécifié : Liquide de frein DOT 3 ou DOT 4

Utiliser le même liquide pour les freins et l'embrayage.

■ Contrôle du liquide de frein

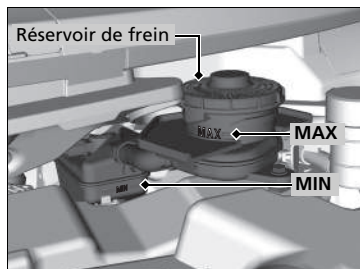

Le niveau du liquide doit se situer entre les repères **MIN** et **MAX** indiqués sur le côté du réservoir.

Modèles avec boîte de vitesses manuelle

■ Contrôle du liquide d'embrayage

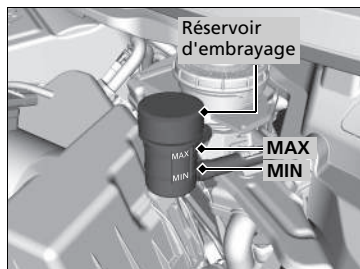

Le niveau du liquide doit se situer entre les repères **MIN** et **MAX** indiqués sur le côté du réservoir.

» Liquide de frein/d'embrayage

REMARQUE

Le liquide de frein DOT 5 n'est pas compatible avec le système de freinage du véhicule et peut entraîner des dommages importants.

Il est recommandé d'utiliser un produit d'origine.

Si le niveau du liquide de frein est en dessous ou au niveau du repère **MIN**, faire contrôler l'étanchéité du système ou l'état des plaquettes de frein du véhicule dès que possible par un concessionnaire.

» Contrôle du liquide d'embrayage

Si le niveau du liquide d'embrayage est égal ou inférieur au repère **MIN**, faire contrôler l'étanchéité du système ou l'état du disque d'embrayage du véhicule dès que possible par un concessionnaire.

Remplissage du liquide lave-glace

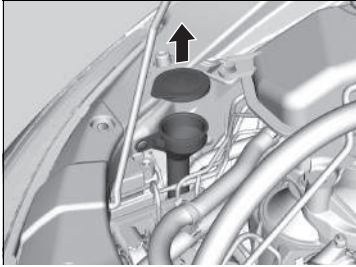

Si le niveau est bas, remplir le réservoir de lave-glace.

Modèles avec capteur de niveau de lave-glace

Si le niveau de lave-glace est bas, un message apparaît sur l'i-affichage multi-information. Verser soigneusement le liquide lave-glace. Ne pas remplir excessivement le réservoir.

Filtre à carburant

Remplacer le filtre à carburant selon les périodicités recommandées dans le programme de maintenance.

Modèles essence

Sauf modèles destinés à l'Europe

Il est recommandé de remplacer le filtre à carburant tous les 40 000 km ou tous les deux ans, si l'on suspecte une contamination du carburant utilisé. Dans un environnement poussiéreux, le filtre peut se colmater plus rapidement.

Faire remplacer le filtre à carburant par un technicien qualifié. Le carburant contenu dans le circuit peut gicler et représenter un danger si tous les raccords des conduites d'alimentation en carburant ne sont pas manipulés correctement.

►► Remplissage du liquide lave-glace

REMARQUE

Ne pas ajouter d'antigel ou de mélange vinaigre/eau dans le réservoir de lave-glace.

L'antigel peut endommager la peinture du véhicule.

Un mélange vinaigre/eau peut endommager la pompe du lave-glace.

►► Filtre à carburant

Modèles avec système de rappel d'entretien

Le filtre à carburant doit être remplacé conformément aux indications de rappel d'entretien.

FAP (filtre à particules diesel)

Récupère les particules des gaz d'échappement. Le FAP est installé dans le convertisseur catalytique.

Fonctionnement du FAP

Pendant la conduite, le FAP brûle périodiquement les particules récupérées lorsque la température du convertisseur catalytique est élevée.

Lorsque les particules sont brûlées, une fumée blanche peut apparaître dans les gaz d'échappement, et la consommation moyenne de carburant peut augmenter. Ceci est provisoire et normal.

⚠ FAP (filtre à particules diesel)

Le FAP doit fonctionner à haute température pour que les réactions chimiques puissent se produire. Il est susceptible d'enflammer tout matériau combustible à proximité. Stationner le véhicule à l'écart d'herbes hautes, de feuilles mortes ou d'autres éléments inflammables.

Régénération FAP



Régénérer le FAP lorsque ce symbole apparaît.



Amener le véhicule chez un concessionnaire lorsque ce symbole d'avertissement apparaît.

Si  apparaît sur l'i-affichage multi-information, le FAP doit être régénéré :

- Conduire le véhicule à 60 km/h ou plus jusqu'à disparition du symbole.
 - 20 minutes environ sont nécessaires pour que la température du convertisseur catalytique augmente à un niveau suffisant pour brûler et supprimer les particules.

⌘ Régénération FAP

REMARQUE

Si le symbole est ignoré et si le FAP n'est pas régénéré, l'i-affichage multi-information passe au symbole d'avertissement du FAP. Si cela se produit, amener le véhicule chez un concessionnaire dès que possible. Ignorer le symbole d'avertissement sur l'i-affichage multi-information de façon répétée peut entraîner le blocage du FAP par des particules, ce qui risque d'endommager sérieusement le FAP et les systèmes de contrôle des émissions.

Pour réduire l'accumulation de particules, toujours utiliser le gazole recommandé.

➤ **Informations relatives au carburant** P. 438

Les particules s'accumulent au niveau du convertisseur catalytique en cas de conduite prolongée à basse vitesse ou de trajets courts fréquents.

Ampoules de phares

En cas de remplacement, utiliser les ampoules suivantes.

Feu de route :	55 W (H7 pour type halogène)
Feu de croisement :	Type LED* 55 W (H7 pour type halogène)*

■ Feu de route :

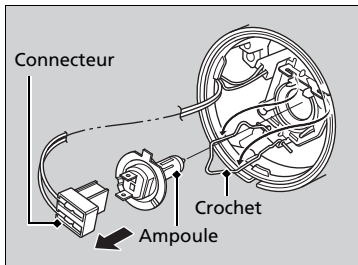
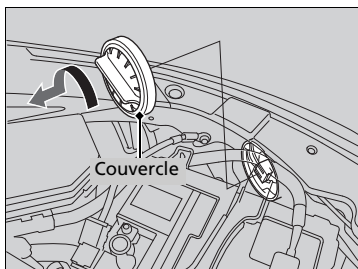

1. Tourner le cache vers la gauche et le déposer.

2. Dégager le crochet et tirer le connecteur.

3. Déposer l'ampoule à remplacer et insérer la neuve.

4. Reposer le connecteur dans l'ensemble phares.

» Ampoules de phares

REMARQUE

Les ampoules halogènes deviennent très chaudes lorsqu'elles sont allumées.

La présence d'huile, de sueur ou de rayures sur le verre peut provoquer une surchauffe et l'éclatement de l'ampoule.

Le réglage du faisceau des phares s'effectue en usine et ne nécessite pas d'ajustement supplémentaire. Toutefois, en cas de transport fréquent de charges lourdes dans le compartiment à bagages ou de traction d'une remorque, faire régler le faisceau des phares par un concessionnaire ou par un technicien qualifié.

Lors du remplacement d'une ampoule halogène, la tenir par le culot et éviter de toucher le verre ou de le heurter contre des objets solides. Si le verre entre en contact avec la peau, le nettoyer à l'aide d'un chiffon propre imbibé d'alcool à brûler.

Feux de croisement

Modèles avec feux de croisement à LED

Les feux de croisement sont de type à LED. Demander à un concessionnaire Honda habilité d'inspecter et de remplacer l'ensemble de feu.

Modèles équipés de feux de croisement halogène

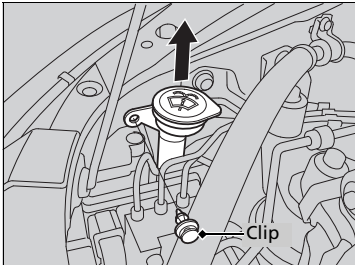

Côté droit

1. Déposer le clip à l'aide d'un tournevis à tête plate, puis déposer la partie supérieure du réservoir de lave-glace.

Feux de croisement

Agrafe de retenue

Insérer un tournevis à lame plate, puis soulever et déposer l'axe central pour retirer l'agrafe.

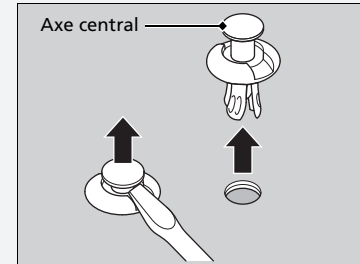

Engager le clip avec l'axe central sorti et le repousser à fond.

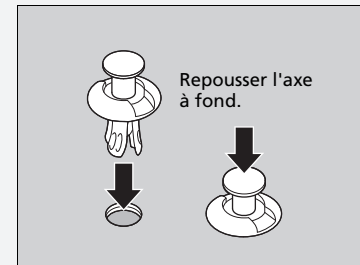

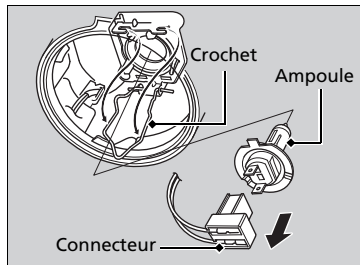
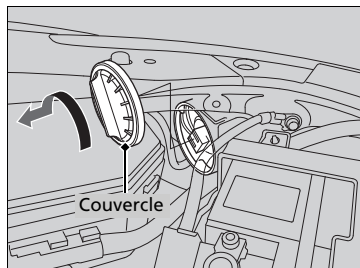

Tous les modèles

2. Tourner le cache vers la gauche et le déposer.

3. Dégager le crochet et tirer le connecteur.

4. Déposer l'ampoule à remplacer et insérer la neuve.

5. Reposer le connecteur dans l'ensemble phares.

Ampoules de feux antibrouillard avant*

En cas de remplacement, utiliser les ampoules suivantes.

Feu antibrouillard avant : 55 W (H11 pour type ampoule halogène)

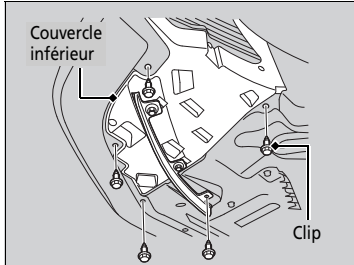

1. Déposer les clips à l'aide d'un tournevis à tête plate et abaisser le couvercle inférieur.

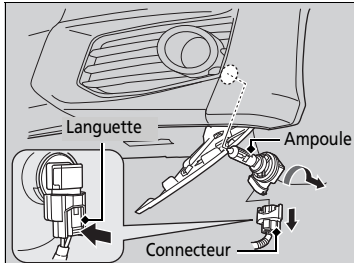

2. Pousser la languette pour déposer le connecteur.
3. Tourner l'ampoule à remplacer vers la gauche pour la déposer.
4. Insérer une ampoule neuve dans le feu antibrouillard et la tourner vers la droite.
5. Insérer le connecteur dans la douille de l'ampoule.

► Ampoules de feux antibrouillard avant*

REMARQUE

Les ampoules halogènes deviennent très chaudes lorsqu'elles sont allumées. La présence d'huile, de sueur ou de rayures sur le verre peut provoquer une surchauffe et l'éclatement de l'ampoule.

Lors du remplacement d'une ampoule halogène, la tenir par le culot en plastique et éviter de toucher le verre ou de le heurter contre des objets durs. Si le verre entre en contact avec la peau, le nettoyer à l'aide d'un chiffon propre imbibé d'alcool à brûler.

* Non disponible sur tous les modèles

Feux de position

Les feux de position sont de type à LED. Demander à un concessionnaire Honda habilité d'inspecter et de remplacer l'ensemble de feu.

Feux de jour

Les feux de jour sont de type à LED. Demander à un concessionnaire Honda habilité d'inspecter et de remplacer l'ensemble de feu.

Ampoules de clignotants avant

En cas de remplacement, utiliser les ampoules suivantes.

Ampoules de clignotants avant : 21 W (orange)

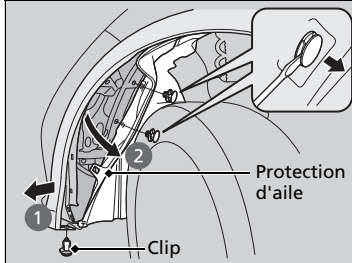

1. Tourner le volant en butée dans le sens opposé au feu à remplacer.

Côté droit : Tourner le volant vers la gauche.

Côté gauche : Tourner le volant vers la droite.

2. Déposer les clips et tirer la protection d'aile vers l'arrière.

► **Feux de croisement** P. 481

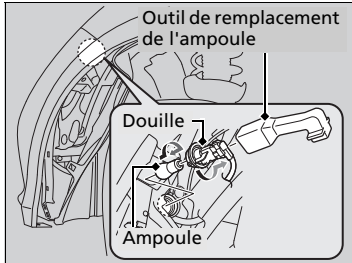

3. Tourner la douille vers la gauche et la déposer.

► Si la douille n'est pas déposée manuellement, utiliser l'outil de remplacement de l'ampoule.

► **Types d'outils** P. 518

► Si l'outil de remplacement de l'ampoule n'est pas disponible dans le véhicule, contacter un concessionnaire.

4. Enfoncer l'ampoule à remplacer, la tourner vers la gauche jusqu'à ce qu'elle se déverrouille et la déposer.

5. Insérer une ampoule neuve.

Clignotants latéraux

Les clignotants latéraux sont de type à LED. Demander à un concessionnaire Honda habilité d'inspecter et de remplacer l'ensemble de feu.

Ampoules de clignotants arrière

En cas de remplacement, utiliser les ampoules suivantes.

Clignotant arrière : 21 W (orange)

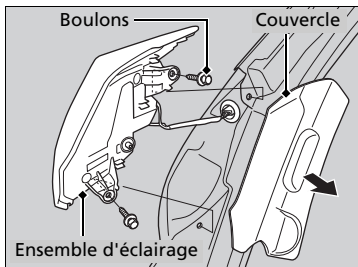

1. Ouvrir le hayon.
2. Déposer le cache.
3. Retirer les boulons.
4. Tirer sur l'ensemble d'éclairage pour le dégager par l'arrière du véhicule et le déposer.

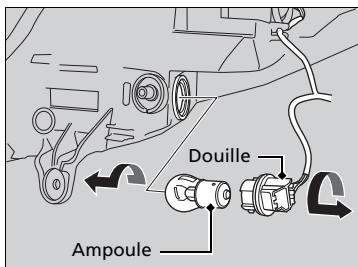

5. Tourner la douille vers la gauche et la déposer.
6. Enfoncer l'ampoule à remplacer, la tourner vers la gauche jusqu'à ce qu'elle se déverrouille et la déposer.
7. Insérer une ampoule neuve.

Ampoules de feu antibrouillard arrière/feux de recul

En cas de remplacement, utiliser les ampoules suivantes.

Feu antibrouillard arrière/feux de recul : 21 W

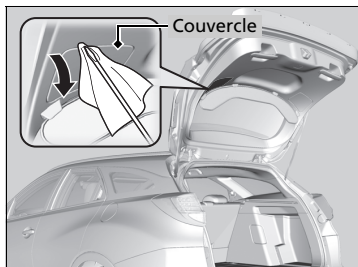

1. Faire levier sur le bord du cache à l'aide d'un tournevis à tête plate pour le déposer.
 - Entourer le tournevis à lame plate d'un chiffon pour éviter les rayures.

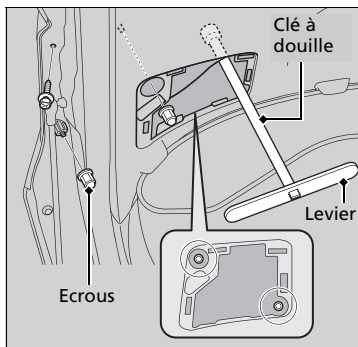

2. Retirer les écrous et la vis.
 - Utiliser le levier et la clé à douille fournis dans la boîte à outils.
 - **Types d'outils** P. 518

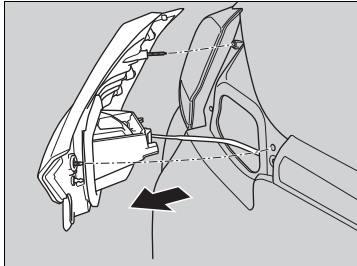

3. Tirer sur l'ensemble d'éclairage pour le dégager par l'arrière du véhicule et le déposer.

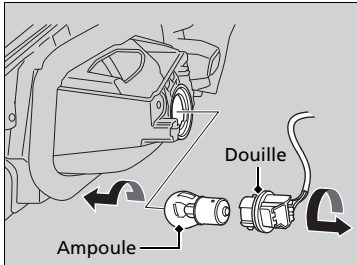

4. Tourner la douille vers la gauche et la déposer.

5. Déposer l'ampoule à remplacer et insérer la neuve.

Feux arrière/stop

Les feux stop/feux arrière sont de type à LED. Demander à un concessionnaire Honda habilité d'inspecter et de remplacer l'ensemble de feu.

Ampoules d'éclairage de plaque d'immatriculation arrière

En cas de remplacement, utiliser les ampoules suivantes.

Eclairage de plaque d'immatriculation arrière : 5 W

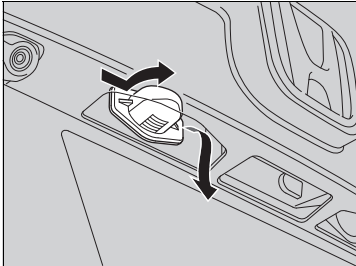

1. Pousser le bord gauche du verre vers la droite et dégager l'ensemble d'éclairage pour déposer l'ensemble d'éclairage de plaque d'immatriculation arrière.

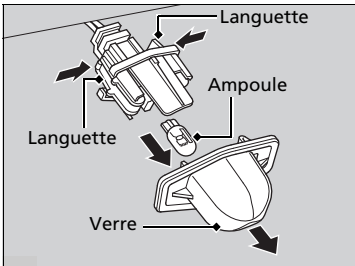

2. Pousser les languettes pour déposer le verre.
3. Déposer l'ampoule à remplacer et insérer la neuve.

Troisième feu stop

Le troisième feu stop est de type à LED. Demander à un concessionnaire Honda habilité d'inspecter et de remplacer l'ensemble de feu.

Autres ampoules

■ Ampoule du plafonnier

En cas de remplacement, utiliser l'ampoule suivante.

Ampoule de plafonnier : 8 W

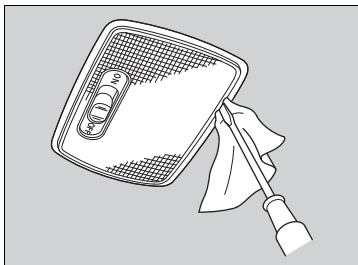

1. Faire levier sur le bord du cache à l'aide d'un tournevis à lame plate pour déposer le cache.
 - Entourer le tournevis à lame plate d'un chiffon pour éviter les rayures.

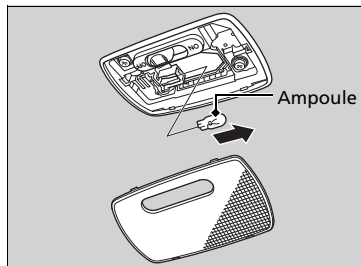

2. Déposer l'ampoule à remplacer et insérer la neuve.

■ Lecteurs de carte *

En cas de remplacement, utiliser les ampoules suivantes.

Lecteur de carte : 8 W

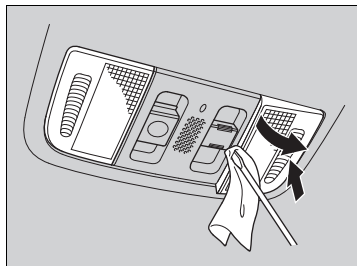

1. Appuyer sur le verre du côté opposé à celui que vous remplacez.
2. Faire levier sur le bord du cache à l'aide d'un tournevis à lame plate pour déposer le cache.
 - Entourer le tournevis à lame plate d'un chiffon pour éviter les rayures.

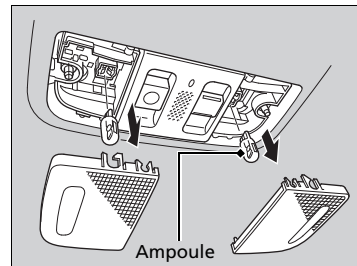

3. Déposer l'ampoule à remplacer et insérer la neuve.

Lecteurs de carte *

En cas de remplacement, utiliser les ampoules suivantes.

Lecteur de carte : 8 W

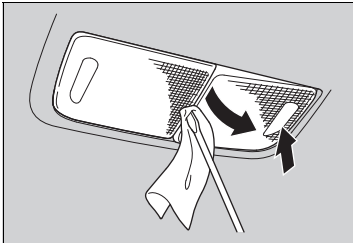

1. Appuyer sur le verre du côté opposé à celui que vous remplacez.
2. Faire levier entre les verres à l'aide d'un tournevis à tête plate pour déposer le cache.
 - Entourer le tournevis à lame plate d'un chiffon pour éviter les rayures.

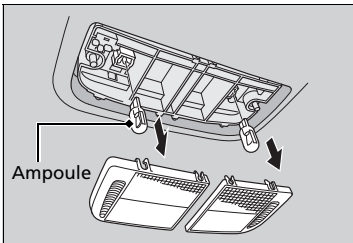

3. Déposer l'ampoule à remplacer et insérer la neuve.

* Non disponible sur tous les modèles

Ampoules de miroirs de courtoisie *

En cas de remplacement, utiliser les ampoules suivantes.

Ampoule du miroir de courtoisie : 2 W

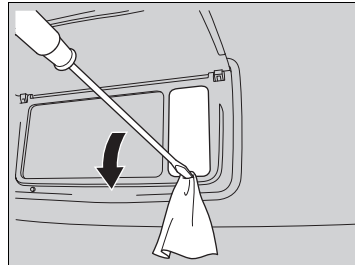

1. Faire levier sur le bord du cache à l'aide d'un tournevis à lame plate pour déposer le cache.
 - Entourer le tournevis à lame plate d'un chiffon pour éviter les rayures.

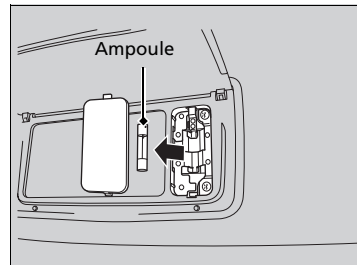

2. Déposer l'ampoule à remplacer et insérer la neuve.

Ampoule de la boîte à gants *

En cas de remplacement, utiliser l'ampoule suivante.

Ampoule de la boîte à gants : 3,4 W

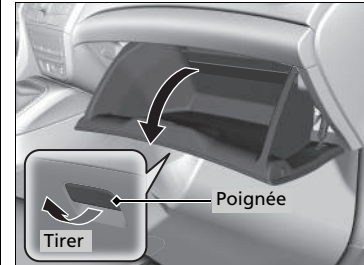

1. Ouvrir la boîte à gants.

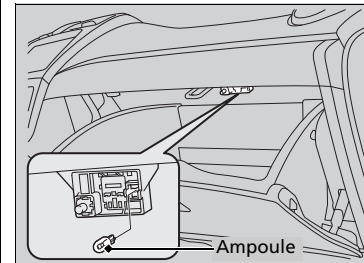

2. Déposer l'ampoule à remplacer et insérer la neuve.

■ Ampoule du compartiment à bagages

En cas de remplacement, utiliser l'ampoule suivante.

Ampoule du compartiment à bagages : 5 W

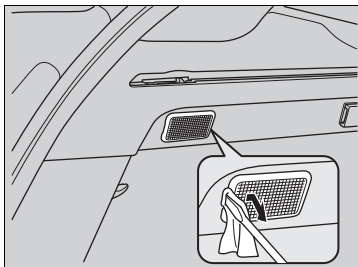

1. Faire levier sur le bord du cache à l'aide d'un tournevis à lame plate pour déposer le cache.
 - Entourer le tournevis à lame plate d'un chiffon pour éviter les rayures.

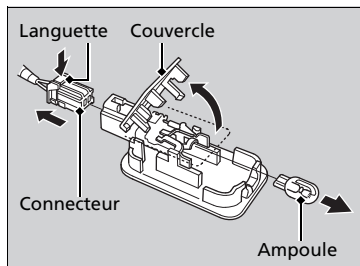

2. Pousser la languette pour déposer le connecteur.

3. Déposer le cache en plastique en le faisant pivoter vers le haut.
4. Déposer l'ampoule à remplacer et insérer la neuve.
5. Insérer le connecteur dans la douille de l'ensemble d'éclairage.

Contrôle des balais d'essuie-glace

Si le caoutchouc du balai d'essuie-glace est détérioré, il laisse des traînées et les surfaces dures du balai risquent de rayer le verre du pare-brise.

Remplacement du caoutchouc des balais d'essuie-glace avant

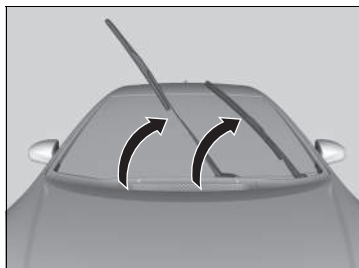

1. Lever tout d'abord le bras d'essuie-glace côté conducteur, puis côté passager.

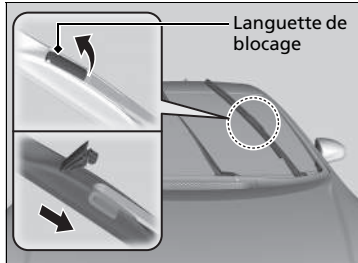

2. Placer un chiffon sur le bord de la languette de blocage. Soulever la languette de blocage à l'aide d'un tournevis à tête plate.
3. Déposer le balai du bras d'essuie-glace en le faisant coulisser.

Remplacement du caoutchouc des balais d'essuie-glace avant

REMARQUE

Eviter de relâcher brusquement le bras d'essuie-glace, sous peine de détériorer le pare-brise.

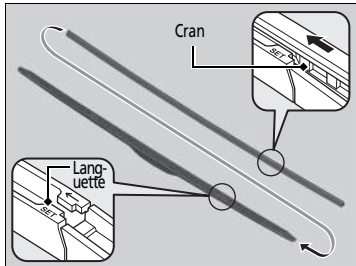
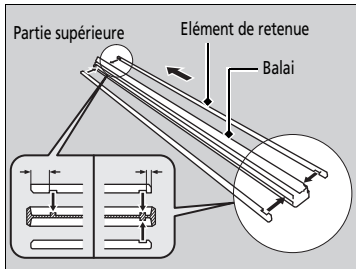
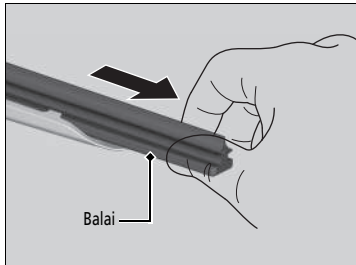

4. Faire coulisser le balai d'essuie-glace hors de son support en tirant sur l'extrémité à languette.
5. Retirer les éléments de retenue du balai en caoutchouc déposé et le monter sur un balai en caoutchouc neuf.
 - Aligner correctement la saillie en caoutchouc et les rainures de retenue.
6. Poser le balai d'essuie-glace neuf en le faisant coulisser dans le support à partir de l'extrémité inférieure.
 - La languette du support doit se loger dans le cran du balai d'essuie-glace.
7. Poser le balai d'essuie-glace sur le bras d'essuie-glace en le faisant coulisser, puis enfoncer la languette de blocage.
8. Baisser tout d'abord le bras d'essuie-glace côté passager, puis côté conducteur.

Remplacement du caoutchouc des balais d'essuie-glace arrière*



1. Relever le bras d'essuie-glace.

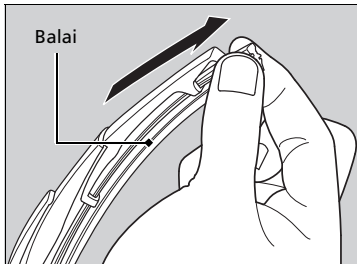

2. Déposer le balai d'essuie-glace de l'extrémité crantée en le faisant coulisser.

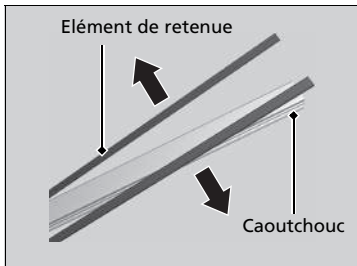

3. Déposer les éléments de retenue du balai d'essuie-glace et les monter sur un balai en caoutchouc neuf.

►► Remplacement du caoutchouc des balais d'essuie-glace arrière*

REMARQUE

Éviter de relâcher brusquement le bras d'essuie-glace ; cela risque de détériorer la vitre arrière.

* Non disponible sur tous les modèles

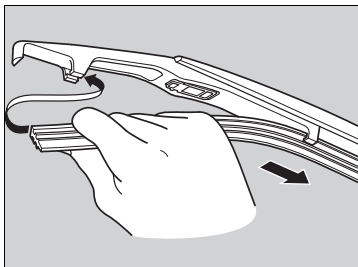

4. Faire coulisser le balai d'essuie-glace sur le support.
 - S'assurer que le balai s'engage correctement, puis installer l'ensemble de balai d'essuie-glace sur le bras d'essuie-glace.

Contrôle des pneumatiques

Pour une utilisation en toute sécurité du véhicule, les pneumatiques doivent être du type et de la taille appropriés, en bon état avec une bande de roulement adéquate, et correctement gonflés.

■ Consignes de gonflage

Des pneumatiques correctement gonflés offrent une tenue de route, une durée de vie de la bande de roulement et un confort optimum. Se reporter à l'étiquette du montant de porte côté conducteur pour connaître la pression spécifiée.

Des pneumatiques sous-gonflés s'usent de manière irrégulière, affectent négativement la tenue de route et la consommation de carburant, et sont plus enclins à la surchauffe.

Des pneus surgonflés affectent le confort de conduite, sont plus sensibles aux dangers de la route et s'usent de manière irrégulière.

Avant chaque utilisation journalière du véhicule, examiner tous les pneumatiques. Si l'un des pneumatiques semble plus plat que les autres, vérifier la pression de gonflage avec un manomètre.

Au moins une fois par mois ou avant chaque long trajet, utiliser un manomètre pour mesurer la pression de gonflage de tous les pneumatiques, y compris la roue de secours*. Même les pneumatiques en bon état peuvent perdre entre 10 et 20 kPa (0,1 à 0,2 bar) par mois.

■ Consignes d'inspection

A chaque contrôle de la pression de gonflage, inspecter également les pneumatiques et les tiges de valve.

Rechercher la présence de :

- Bosses ou hernies sur le flanc ou la bande de roulement des pneumatiques. Remplacer le pneumatique s'il présente des entailles, fentes ou craquelures sur son flanc. Le remplacer si du textile ou des câbles apparaissent.
- Corps étrangers et fuites d'air qu'il conviendra d'éliminer.
- Usure irrégulière de la bande de roulement. Faire vérifier l'alignement des roues par un concessionnaire.
- Usure excessive de la bande de roulement.
 ▣ **Indicateurs d'usure** P. 498
- Craquelures ou autres dommages autour de la tige de valve.

* Non disponible sur tous les modèles

▣ Contrôle des pneumatiques

⚠ ATTENTION

Conduire avec des pneumatiques excessivement usés ou incorrectement gonflés peut provoquer un accident pouvant entraîner des blessures graves voire mortelles.

Suivre toutes les instructions contenues dans ce manuel d'utilisation concernant le gonflage et l'entretien des pneumatiques.

Mesurer la pression de gonflage à froid. On considère que les pneus sont froids lorsque le véhicule est resté stationné pendant au moins trois heures ou qu'il a roulé moins de 1,6 km. Le cas échéant, ajouter ou libérer de l'air jusqu'à obtenir la pression spécifiée.

Si la pression des pneus est contrôlée à chaud, elle peut être de 30–40 kPa (0,3–0,4 bar) supérieure à celle d'un contrôle effectué à froid.

Faire vérifier les pneumatiques par un concessionnaire en cas de vibration constante en cours de conduite. Les pneumatiques neufs et tout pneumatique qui a été déposé et réposé doivent être correctement équilibrés.

Indicateurs d'usure

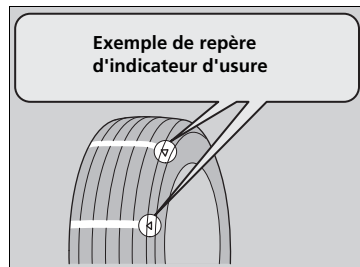

L'indicateur d'usure dans la rainure est enfoncé de 1,6 mm par rapport à la surface du pneumatique. Si l'usure de la bande de roulement est telle que l'indicateur se voit, remplacer le pneumatique. **Des pneumatiques usés présentent une adhérence réduite sur routes mouillées.**

Durée de service des pneumatiques

La durée de service des pneumatiques dépend de nombreux facteurs : habitudes de conduite, état des routes, charge du véhicule, pression de gonflage, historique d'entretien, vitesse et conditions environnementales (même lorsque les pneumatiques ne roulent pas).

En plus des inspections périodiques et du contrôle de pression de gonflage, il est recommandé d'effectuer une inspection annuelle lorsque les pneumatiques ont plus de cinq ans. Tous les pneumatiques, roue de secours incluse*, doivent être remplacés après une durée de service de 10 ans à partir de la date de fabrication, quels que soient leur état et leur degré d'usure.

Remplacement des pneumatiques

Remplacer les pneumatiques par des pneumatiques radiaux de mêmes taille, capacité de charge, indice de vitesse et indice de pression des pneus maximale à froid (comme indiqué sur le flanc du pneumatique). L'utilisation de pneumatiques de taille et de conception différentes peut altérer le fonctionnement de l'ABS (système de freinage antiblocage) et du système VSA (système d'assistance à la stabilité du véhicule).

Il est recommandé de remplacer les quatre pneumatiques en même temps. Si cela n'est pas possible, remplacer les pneumatiques avant et les pneumatiques arrière par paire.

S'assurer que les spécifications des jantes correspondent aux spécifications des jantes d'origine.

Remplacement des pneumatiques

ATTENTION

Le montage de pneumatiques inappropriés sur le véhicule peut affecter sa tenue de route et sa stabilité. Ceci peut provoquer un accident pouvant entraîner des blessures graves voire mortelles.

Toujours utiliser des pneus du type et de la taille recommandés sur l'étiquette apposée sur le véhicule.

Permutation des pneumatiques

La permutation des pneumatiques conformément au programme de maintenance permet une usure plus régulière et augmente leur durée de vie.

Permutation des pneumatiques du véhicule

Permuter les pneumatiques comme indiqué ici.

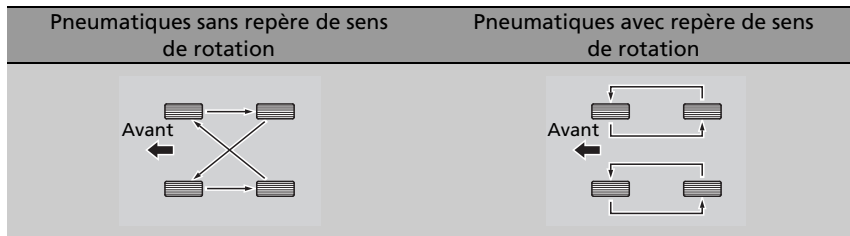

►► Permutation des pneumatiques

Les pneumatiques à sculptures directionnelles peuvent être permutés uniquement entre l'avant et l'arrière (pas d'un côté à l'autre).

Les pneumatiques directionnels doivent être montés avec le repère de sens de rotation orienté vers l'avant, comme indiqué ci-dessous.

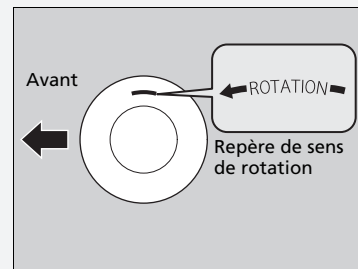

Lorsque les pneumatiques sont permutés, penser à vérifier leur pression de gonflage.

Dispositifs de traction pour conditions enneigées

Si les routes sont enneigées ou verglacées, monter des pneumatiques hiver ou des chaînes, ralentir et maintenir une distance suffisante entre les véhicules.

Tourner le volant ou actionner les freins avec précaution pour éviter de dérapier.

Utiliser des chaînes, des pneumatiques hiver ou des pneumatiques toutes saisons en fonction des besoins ou conformément à la législation.

Lors de la pose, se reporter aux points suivants.

Pour les pneumatiques hiver :

- Choisir des pneumatiques de taille et de capacité de charge similaires aux pneumatiques d'origine.
- Poser les pneumatiques hiver sur les quatre roues.

Pour les chaînes :

- Consulter un concessionnaire avant l'achat de tout type de chaînes pour le véhicule.
- Les poser uniquement sur les pneumatiques avant.
- Le véhicule présentant un jeu limité entre le pneumatique et le passage de roue, il est fortement recommandé d'utiliser les chaînes indiquées ci-dessous :

Dimension du pneumatique d'origine *1	Type de chaîne
225/45R17 91 W	(non disponible)
205/55R16 91 V*2	RUD-matic classic 48484

*1 : La dimension du pneu d'origine est spécifiée sur l'étiquette d'information relative aux pneumatiques située sur le montant de porte côté conducteur.

*2 : Si des chaînes doivent être utilisées mais qu'aucun type de chaînes n'est disponible pour les pneus d'origine, remplacer les pneus par des pneus en option.

- Lors de la pose, suivre les instructions du fabricant des chaînes. Les serrer au maximum.
- Vérifier que les chaînes ne touchent pas les conduites de frein ou la suspension.
- Conduire lentement.

Dispositifs de traction pour conditions enneigées

ATTENTION

L'utilisation de mauvaises chaînes ou une mauvaise installation des chaînes peut endommager les conduites de frein et provoquer un accident pouvant entraîner des blessures graves ou mortelles.

Suivre les instructions du présent manuel d'utilisation concernant le choix et l'utilisation des chaînes.

REMARQUE

Les équipements de traction de mauvaise taille ou mal installés peuvent endommager les conduites de frein, la suspension, la carrosserie et les roues du véhicule. Arrêter le véhicule immédiatement si ces équipements cognent contre une pièce du véhicule.

Selon la directive CEE sur les pneumatiques, en cas d'utilisation de pneumatiques hiver, il est nécessaire d'apposer une étiquette mentionnant la vitesse maximum autorisée dans le champ de vision du conducteur, dans le cas où la vitesse maximum du véhicule est supérieure à la vitesse maximum autorisée avec le pneumatique hiver. Cette étiquette est disponible chez le revendeur de pneumatiques. Pour toute question, consulter un concessionnaire.

Une fois les chaînes posées, suivre les instructions du fabricant de chaînes quant aux limites de fonctionnement du véhicule.

Utiliser des chaînes uniquement en cas d'urgence ou lorsqu'elles sont légalement requises pour traverser une certaine zone.

Redoubler de prudence en cas de conduite avec des chaînes sur la neige ou le verglas. Leur tenue de route est moins prévisible que de bons pneumatiques hiver sans chaînes.

Contrôle de la batterie

Contrôler la corrosion des bornes de batterie tous les mois.

Si la batterie du véhicule est débranchée ou déchargée :

- Le système audio est désactivé.
 - **Réactivation du système audio** P. 217
- L'horloge se remet à zéro.
 - **Horloge** P. 134
- Le système de navigation est désactivé. Un code PIN sera alors nécessaire.
 - **Se reporter au manuel du système de navigation**

» Batterie

⚠ ATTENTION

Pendant son fonctionnement normal, la batterie émet de l'hydrogène, qui est un gaz explosif.

Une étincelle ou une flamme nue peut faire exploser la batterie avec une force suffisante pour provoquer des blessures graves ou mortelles.

Ne pas approcher d'étincelles, de flammes nues et ne pas fumer à proximité de la batterie.

Porter des vêtements protecteurs et un masque, ou confier l'entretien de la batterie à un technicien qualifié.

⚠ ATTENTION

La batterie contient de l'acide sulfurique (électrolyte) qui est hautement corrosif et toxique.

Toute projection d'électrolyte dans les yeux ou sur la peau peut provoquer de graves brûlures. Porter des lunettes et des vêtements de protection lors d'une intervention sur ou à proximité de la batterie.

Toute ingestion d'électrolyte peut provoquer un empoisonnement mortel si aucune action immédiate n'est prise.

TENIR HORS DE PORTEE DES ENFANTS

Mise en charge de la batterie

Débrancher les deux câbles de la batterie afin de ne pas endommager le circuit électrique du véhicule. Toujours débrancher le câble négatif (-) en premier et le rebrancher en dernier.

Remplacement de la batterie

En cas de dépose et de remplacement de la batterie, toujours suivre les procédures de sécurité d'entretien et respecter les avertissements lors du contrôle de la batterie pour éviter tout risque potentiel.

🔧 **Sécurité d'entretien** P. 445

🔧 **Contrôle de la batterie** P. 502

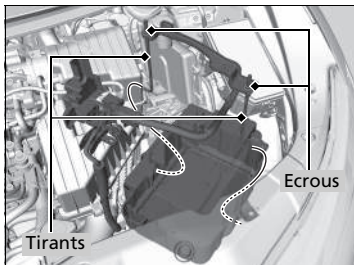
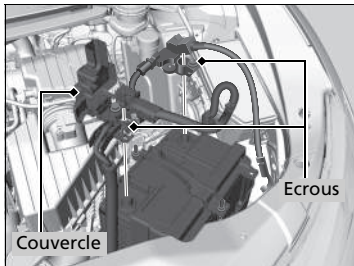

1. Mettre le contacteur d'allumage sur ANTIVOL *1. Ouvrir le capot.
2. Desserrer l'écrou sur le câble négatif de batterie, puis débrancher le câble de la borne négative (-).
3. Ouvrir le cache de la borne positive de batterie. Desserrer l'écrou sur le câble positif de batterie, puis débrancher le câble de la borne positive (+).
4. A l'aide d'une clé desserrer les écrous de chaque côté de la bride de la batterie.
5. Sortir l'extrémité inférieure de chaque tirant de l'orifice sur le support de batterie et déposer l'ensemble composé du support et des tirants.

*1 : Les modèles équipés du système d'accès sans clé ont un bouton **ENGINE START/STOP** au lieu d'un contacteur d'allumage.

🔧 Batterie

Procédures d'urgence

Yeux : rincer avec de l'eau contenue dans une tasse ou tout autre contenant pendant au moins 15 minutes. (De l'eau sous pression peut endommager l'œil.) Appeler immédiatement un médecin.

Peau : retirer tout vêtement contaminé. Rincer la peau avec de grandes quantités d'eau. Appeler immédiatement un médecin.

Ingestion : boire de l'eau ou du lait. Appeler immédiatement un médecin.

En cas de corrosion, nettoyer les bornes de la batterie avec un mélange de levure chimique et d'eau. Nettoyer les bornes avec un chiffon humide. Essuyer la batterie à l'aide d'un chiffon/d'une serviette. Enduire les bornes de graisse pour prévenir la corrosion.

🔧 Remplacement de la batterie

REMARQUE

La mise au rebut inadéquate de la batterie peut nuire à l'environnement et à la santé. Toujours vérifier les réglementations locales relatives à la mise au rebut des batteries.

Ce symbole figurant sur la batterie signifie que ce produit ne doit pas être traité comme une ordure ménagère.



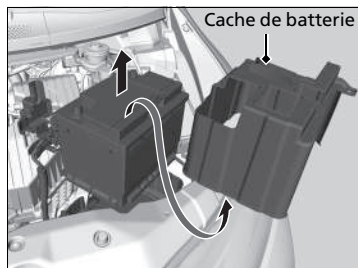

6. Déposer le cache de batterie*.
7. Extraire la batterie avec précaution.

►► Remplacement de la batterie

Toujours débrancher le câble négatif (-) en premier et le rebrancher en dernier.

Pour installer une nouvelle batterie, répéter la procédure en sens inverse.

Modèles avec arrêt automatique au ralenti

La batterie de ce véhicule est spécialement conçue pour un modèle équipé de l'arrêt automatique au ralenti. L'utilisation d'une batterie autre que celle de type spécifié peut raccourcir la durée de vie de la batterie et empêcher l'activation de l'arrêt automatique au ralenti. En cas de remplacement de cette batterie, s'assurer d'opter pour le type de batterie spécifié. Consulter un concessionnaire pour plus de détails.

► **Batterie** P. 568, 571

Etiquette de batterie



Etiquette de batterie

DANGER

- Ne pas approcher de flammes ni d'étincelles près de la batterie. La batterie produit des gaz explosifs qui peuvent provoquer une explosion.
- Porter des lunettes de protection et des gants en caoutchouc lors de la manipulation de la batterie pour éviter tout risque de brûlures ou de perte de la vue en cas d'exposition à de l'électrolyte de batterie.
- Ne pas laisser des enfants manipuler la batterie, en aucun cas. S'assurer que toute personne manipulant la batterie a une bonne compréhension des dangers et des procédures de manipulation correctes.
- Manipuler l'électrolyte avec des précautions particulières car il contient de l'acide sulfurique dilué. L'exposition des yeux ou de la peau peut provoquer des brûlures ou une perte de la vue.
- Lire attentivement ce manuel et assimiler ses instructions avant de manipuler la batterie. L'inobservation de cette consigne peut entraîner des blessures graves et endommager le véhicule.
- Ne pas utiliser la batterie si le niveau d'électrolyte est inférieur ou égal au niveau recommandé. L'utilisation d'une batterie dotée d'un électrolyte faible peut provoquer une explosion et des blessures graves.

Remplacement de la pile bouton

Si le témoin ne s'allume pas lorsque la touche est enfoncée, remplacer la pile.

Clé rétractable*

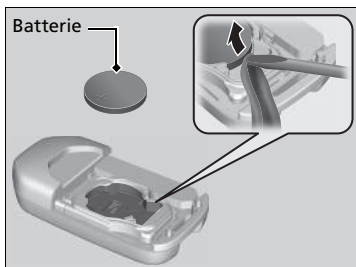
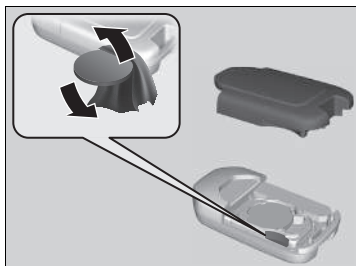

Type de pile : CR2032

1. A l'aide d'une pièce de monnaie, faire levier sur le bord et déposer le demi-boîtier supérieur.
 - ▶ Entourer la pièce de monnaie d'un chiffon pour éviter de rayer la clé rétractable.
2. Retirer la pile bouton à l'aide du petit tournevis à lame plate.
3. Veiller à bien respecter la polarité de la pile.

Remplacement de la pile bouton

REMARQUE

Si une pile n'est pas mise au rebut selon les réglementations, elle peut nuire à l'environnement. Toujours vérifier les réglementations locales relatives à la mise au rebut des batteries.

Ce symbole figurant sur la batterie signifie que ce produit ne doit pas être traité comme une ordure ménagère.



Des piles de rechange sont disponibles dans le commerce ou chez un concessionnaire.

■ Télécommande d'accès sans clé *



Type de pile : CR2032

1. Retirer la clé intégrée.

2. A l'aide d'une pièce de monnaie, faire levier sur le bord et déposer le demi-boîtier supérieur.
 - Déposer avec précaution pour éviter de perdre les vis.
 - Entourer la pièce de monnaie d'un chiffon pour éviter de rayer la télécommande d'accès sans clé.

3. Veiller à bien respecter la polarité de la pile.

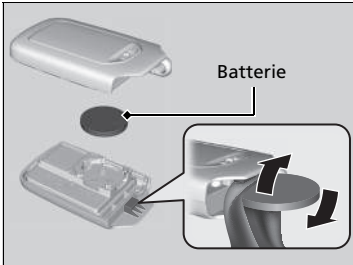

* Non disponible sur tous les modèles

Modèles avec HFO-1234yf (R-1234yf)

Climatisation

Pour un fonctionnement correct et sûr du système de commande de la climatisation, le circuit de réfrigérant doit être entretenu par un technicien qualifié uniquement.

Ne jamais réparer ou remplacer l'évaporateur de la climatisation (serpentin de refroidissement) par un dispositif récupéré sur un véhicule usagé ou endommagé.

» Climatisation

REMARQUE

La mise à l'air du réfrigérant est nocive pour l'environnement. Pour éviter la mise à l'air du réfrigérant, ne jamais remplacer l'évaporateur par un dispositif récupéré sur un véhicule usagé ou endommagé.

Le réfrigérant présent dans la climatisation du véhicule est inflammable et peut s'enflammer au cours de l'entretien si les procédures correctes ne sont pas respectées.

L'étiquette du climatiseur se trouve sous le capot :



 : Attention

 : Réfrigérant inflammable

 : Nécessite l'intervention d'un technicien qualifié pour l'entretien

 : Climatisation

Filtre à poussière et à pollen

■ Quand remplacer le filtre à poussière et à pollen

Remplacer le filtre à poussière et à pollen selon le programme de maintenance recommandé. Il est recommandé de remplacer le filtre plus tôt si le véhicule circule dans un environnement poussiéreux.

📄 **Programme de maintenance*** P. 452

■ Comment remplacer le filtre à poussière et à pollen

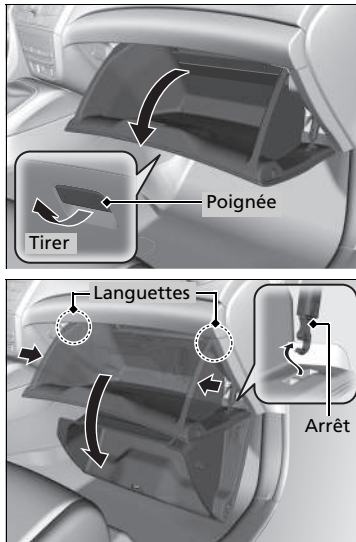

1. Ouvrir la boîte à gants.

2. Pousser la butée de la boîte à gants côté passager pour la détacher de la boîte à gants.

3. Dégager les deux languettes en appuyant sur chaque panneau latéral.

4. Faire pivoter la boîte à gants pour la dégager.

☒ Filtre à poussière et à pollen

L'utilisation d'un assainisseur d'air peut réduire l'effet désodorisant du filtre à poussière et à pollen, de même que sa durée de vie.

Si le débit d'air provenant du système de commande de la climatisation se détériore de façon notable, et si les vitres s'embuent facilement, le filtre doit probablement être remplacé.

Le filtre à poussière et à pollen collecte le pollen, la poussière et autres particules présentes dans l'air.

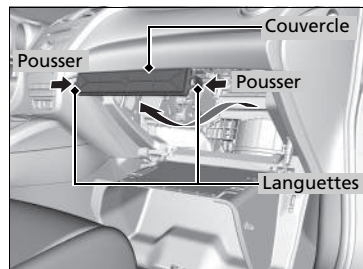

5. Enfoncer les languettes aux extrémités du couvercle de boîtier de filtre et le déposer.

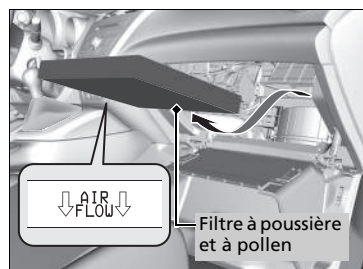

6. Déposer le filtre du boîtier.
7. Poser un filtre neuf dans le boîtier.
► Orienter la flèche **AIR FLOW** vers le bas.

► Filtre à poussière et à pollen

En cas de doute quant à la façon de remplacer le filtre à poussière et à pollen, faire appel à un concessionnaire.

Entretien de l'habitacle

Utiliser un aspirateur pour enlever la poussière avant d'utiliser un chiffon.
Pour nettoyer, utiliser un chiffon humide et une solution de détergent doux et d'eau chaude.
Utiliser un chiffon propre pour éliminer les résidus de détergent.

Nettoyage des ceintures de sécurité

Utiliser une brosse souple et une solution de savon doux et d'eau chaude pour nettoyer les ceintures de sécurité. Laisser les ceintures de sécurité sécher à l'air libre. Essuyer les ouvertures des ancrages de ceintures de sécurité à l'aide d'un chiffon propre.

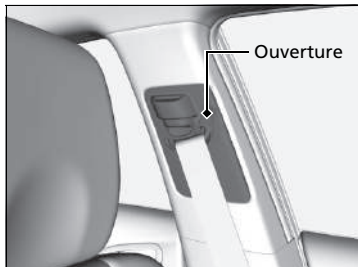

Nettoyage des vitres

Nettoyer à l'aide d'un produit de nettoyage pour vitres.

Entretien de l'habitacle

Ne pas verser de liquides dans l'habitacle.
Les dispositifs et circuits électriques peuvent présenter des dysfonctionnements après avoir été éclaboussés.

Ne pas pulvériser de produits à base de silicone sur des dispositifs électriques tels que des interrupteurs et des dispositifs audio.
Le non respect de cette consigne peut provoquer des dysfonctionnements de ces dispositifs ou un incendie dans l'habitacle.

Si un produit pulvérisé à base de silicone a été utilisé sur des dispositifs électriques, consulter un concessionnaire.

Selon leur composition, les solvants chimiques et diffuseurs aromatiques liquides peuvent entraîner une décoloration, des plis et des craquelures sur les tissus et les éléments à base de résine.
Ne pas utiliser de solvants alcalins ou biologiques tels que le benzène ou l'essence.

Après avoir utilisé des solvants chimiques, veiller à les essuyer soigneusement avec un chiffon sec.
Si des chiffons imbibés de solvants chimiques ont été posés sur des tissus ou des éléments à base de résine pendant une période prolongée, laver ces derniers.

Faire attention de ne pas répandre de l'assainisseur d'air liquide.

Nettoyage des vitres

Des fils sont fixés sur la partie intérieure de la vitre arrière.
Essuyer dans le sens des fils à l'aide d'un chiffon doux de façon à ne pas les endommager.

■ Tapis de sol

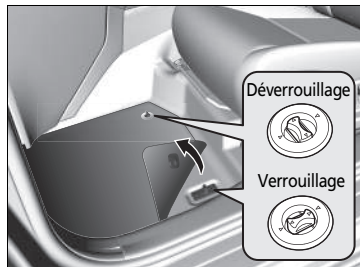

Les tapis de sol avant sont accrochés aux dispositifs d'ancrage de plancher, ce qui les empêche de glisser vers l'avant. Pour déposer un tapis de sol afin de le nettoyer, tourner les boutons d'ancrage dans la position déverrouillage. Pour la repose après le nettoyage, tourner les boutons d'ancrage dans la position verrouillage.

Ne pas placer de tapis de sol supplémentaires sur les tapis accrochés.

■ Entretien du cuir véritable*

Aspirer fréquemment les impuretés et poussières sur le cuir. Faire très attention aux plis et coutures. Nettoyer le cuir avec un chiffon doux trempé dans une solution composée à 90 % d'eau et 10 % de solution savonneuse neutre. Lustrer avec un chiffon propre et sec. Eliminer immédiatement toute poussière ou impureté sur les surfaces en cuir.

► Tapis de sol

Lors de l'utilisation de tapis de sol qui ne sont pas d'origine, veiller à ce qu'ils soient conçus pour ce véhicule, qu'ils s'adaptent correctement et qu'ils soient bien fixés par les dispositifs d'ancrage de plancher. Positionner correctement les tapis de sol arrière. S'ils ne sont pas correctement positionnés, ils risquent de gêner les mouvements des sièges avant.

Entretien extérieur

Nettoyer la carrosserie du véhicule après avoir utilisé le véhicule.

Rechercher régulièrement la présence de rayures sur la peinture du véhicule. Une rayure sur une surface peinte peut provoquer l'apparition de rouille sur la carrosserie. Si le véhicule présente une rayure, faire effectuer la retouche de peinture rapidement.

Lavage du véhicule

Laver le véhicule fréquemment. De plus, veiller à laver le véhicule dans les conditions suivantes :

- En cas de conduite sur des routes salées.
- En cas de conduite dans des zones côtières.
- Si les surfaces peintes sont salies par du goudron, de la suie, de la fiente d'oiseau, des insectes ou de la sève d'arbre.

Utilisation d'une station de lavage automatique

- Bien suivre les instructions affichées dans la station de lavage automatique.
- Rabattre les rétroviseurs.
- Couper les essuie-glaces intermittents automatiques*.

Utilisation d'équipement de nettoyage à haute pression

- Tenir le gicleur de nettoyage assez loin de la carrosserie du véhicule.
- Procéder avec précaution autour des vitres. Si le gicleur de nettoyage est trop près, l'eau risque de s'infiltrer dans l'habitacle.
- Ne pas projeter d'eau à haute pression directement dans le compartiment moteur. Utiliser plutôt un jet d'eau à basse pression et un détergent doux.

* Non disponible sur tous les modèles

▣ Lavage du véhicule

Ne pas pulvériser d'eau sur les bouches d'air. Ceci peut provoquer un dysfonctionnement.

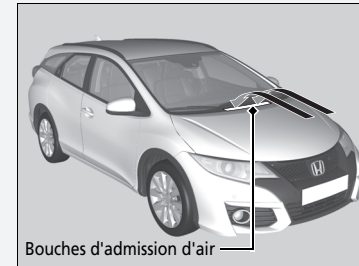

■ Lustrage à la cire

Une bonne couche de cire pour carrosserie automobile permet de protéger la peinture du véhicule contre les diverses conditions climatiques. Etant donné que la cire disparaît au fil du temps et que le véhicule se retrouve exposé aux diverses conditions climatiques, lustrer de nouveau selon besoin.

■ Entretien des pare-chocs et autres pièces à revêtement de résine

Si de l'essence, de l'huile, du liquide de refroidissement moteur ou de l'électrolyte de batterie se répandent sur des éléments à revêtement de résine, il est possible que ces éléments soient tachés ou que le revêtement s'écaille. Les essuyer rapidement à l'aide d'un chiffon doux et d'eau.

■ Nettoyage des vitres

Nettoyer à l'aide d'un produit de nettoyage pour vitres.

» Lustrage à la cire

REMARQUE

Les solvants chimiques et les nettoyeurs forts peuvent endommager la peinture et les pièces en métal et en plastique de votre véhicule. Essuyer immédiatement tout écoulement.

» Entretien des pare-chocs et autres pièces à revêtement de résine

Se renseigner auprès d'un concessionnaire quant à l'enduit approprié pour retoucher des surfaces peintes des pièces en résine.

■ Entretien des jantes en aluminium

Le sel et les autres saletés provenant de la route peuvent détériorer l'aluminium. Les éliminer rapidement à l'aide d'une éponge et d'un détergent doux.

Ne pas utiliser de produits chimiques agressifs (notamment certains produits de nettoyage pour roues en vente dans le commerce) ou de brosse dure. Ils peuvent endommager l'enduit lustré des jantes en aluminium qui empêche la corrosion et le ternissement de l'aluminium.

■ Buée sur les verres des éclairages extérieurs

Les verres intérieurs des éclairages extérieurs (phares, feux stop, etc.) peuvent être temporairement embués si vous avez roulé sous la pluie, ou après le passage du véhicule dans une station de lavage. La condensation peut se former à l'intérieur des verres lorsqu'il y a un écart important entre la température ambiante et la température à l'intérieur des verres (de la même façon qu'on observe une formation de buée sur les vitres du véhicule par temps de pluie). Ces conditions sont dues à des phénomènes naturels, et non à des problèmes de conception structurelle des éclairages extérieurs.

La conception des verres peut entraîner une accumulation d'humidité à la surface du cadre des verres des éclairages. Il ne s'agit pas d'un dysfonctionnement.

Cependant, en cas d'accumulation de grandes quantités d'eau ou de formation de grosses gouttes d'eau à l'intérieur des verres, faire examiner le véhicule par un concessionnaire.

Situations inattendues

Ce chapitre explique comment faire face aux situations inattendues.

Outils

Types d'outils..... 518

En cas de crevaison

Remplacement d'un pneu crevé* 519

Réparation provisoire d'un pneu crevé* 527

Le moteur ne démarre pas

Contrôle du moteur 535

Modèles avec système d'accès sans clé

Si la pile de la télécommande d'accès sans
clé est faible 537

Modèles avec système d'accès sans clé

Arrêt d'urgence du moteur 538

Démarrage de secours 539

Impossible de déplacer le levier de vitesses... 542

Surchauffe

Modèles essence

Mesures à prendre en cas de surchauffe..... 543

Modèles diesel

Mesures à prendre en cas de surchauffe..... 545

Témoin, allumé/clignotant

Si le témoin de pression d'huile faible s'allume.... 547

Si le témoin du système de charge s'allume.... 547

Si le témoin de dysfonctionnement s'allume
ou clignote 548

Si le témoin de freinage (rouge) s'allume..... 548

Si le témoin du système de direction assistée
électrique (EPS) s'allume..... 549

Si le témoin du système d'avertissement de
perte de pression/basse pression des pneus
s'allume ou clignote..... 550

Si le témoin de niveau d'huile bas apparaît 551

Si le symbole PGM-FI apparaît..... 552

Fusibles

Emplacements des fusibles 553

Contrôle et remplacement des fusibles 559

Remorquage d'urgence..... 560

Ouverture impossible du hayon 562

Plein de carburant

Plein avec un bidon de carburant..... 563

Amorçage du circuit de carburant

Comment purger l'air du circuit de carburant ... 564

* Non disponible sur tous les modèles

Types d'outils

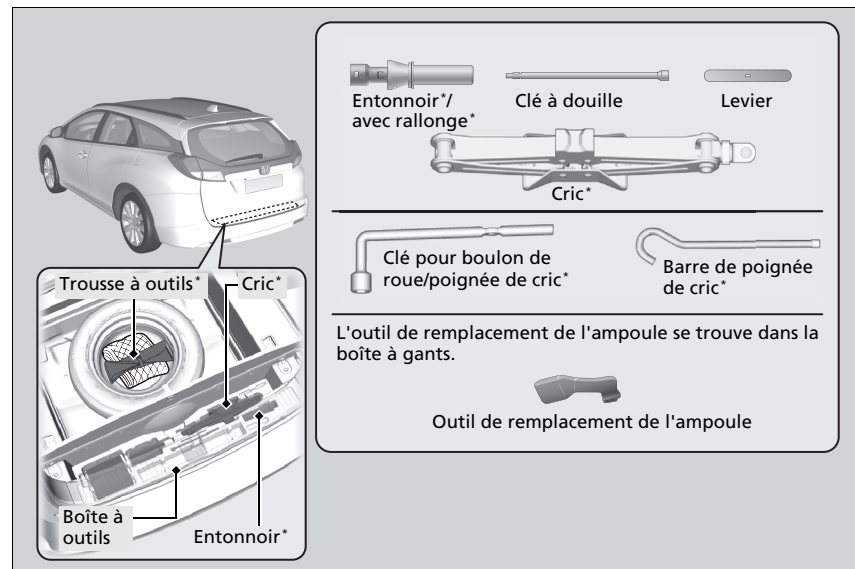

Types d'outils

Les outils sont rangés dans le compartiment à bagages.

Remplacement d'un pneu crevé*

Si une crevaison se produit en cours de route, maintenir le volant fermement et freiner progressivement pour réduire la vitesse, puis s'arrêter dans un endroit sûr. Remplacer le pneu crevé par une roue galette. Passer chez un concessionnaire le plus tôt possible pour faire réparer ou remplacer le pneumatique de taille normale.

1. Stationner le véhicule sur une surface ferme, plane et non glissante et serrer le frein de stationnement.

Modèles à boîte de vitesses automatique

2. Mettre le levier de vitesses sur **P**.

Modèles avec boîte de vitesses manuelle

2. Mettre le levier de vitesses sur **R**.

Tous les modèles

3. Allumer les feux de détresse et mettre le contacteur d'allumage sur ANTIVOL **0***1.

*1 : Les modèles équipés du système d'accès sans clé ont un bouton **ENGINE START/STOP** au lieu d'un contacteur d'allumage.

* Non disponible sur tous les modèles

Remplacement d'un pneu crevé*

Suivre les précautions concernant la roue galette :
Vérifier régulièrement la pression de la roue galette*. Elle doit être réglée à la pression spécifiée. Pression spécifiée : 420 kPa (4,2 bar).

Lors de la conduite avec la roue galette, maintenir la vitesse du véhicule en dessous de 80 km/h. La remplacer par un pneumatique de taille normale dès que possible.

La roue galette placée dans le véhicule ne correspond qu'au modèle concerné. Ne pas l'utiliser sur un autre modèle. Ne pas utiliser un autre type de roue galette sur le véhicule concerné.

Ne pas monter de chaînes sur une roue galette.
En cas de crevaison d'un pneumatique avant équipé de chaînes, déposer l'une des roues arrière de taille normale et la remplacer par la roue galette. Déposer le pneumatique avant crevé et le remplacer par le pneumatique de taille normale précédemment déposé de l'arrière du véhicule. Monter les chaînes sur la roue avant.

Une roue galette peut affecter le confort de suspension et la traction sur certaines chaussées. Redoubler de prudence en cours de conduite.

Ne pas utiliser plusieurs roues galettes simultanément.

La roue galette est plus petite que la roue normale. La garde au sol du véhicule est réduite lorsque la roue galette est installée. Des débris sur la route ou des bosses peuvent endommager le soubassement du véhicule.

■ Se préparer à changer une roue

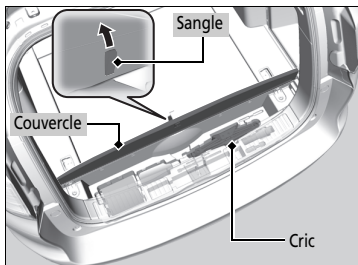

1. Ouvrir le hayon.
2. Tirer sur la sangle et ouvrir le cache du compartiment sous le plancher arrière.
3. Sortir le cric de la boîte à outils.

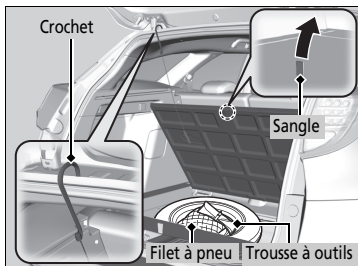

4. Tirer sur la sangle et ouvrir le cache de plancher du compartiment à bagages.
5. Sortir le crochet, puis l'accrocher sur l'ouverture du hayon.
6. Sortir le filet à pneu du compartiment à bagages.
7. Sortir la barre de poignée de cric et la clé pour boulon de roue de la trousse à outils.

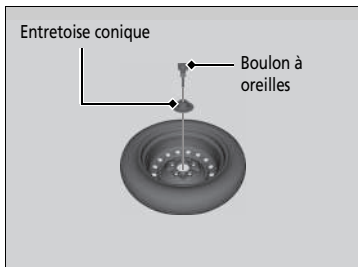

8. Dévisser le boulon à oreilles et déposer l'entretoise conique, Déposer la roue de secours.

►► Remplacement d'un pneu crevé*

ATTENTION : Le cric ne peut être utilisé que dans les situations de dépannage d'urgence, et non pour le remplacement standard des pneus saisonniers ou toute autre opération d'entretien ou de réparation normale.

REMARQUE

Ne pas utiliser le cric s'il ne fonctionne pas correctement. Appeler votre concessionnaire ou un service de dépannage.

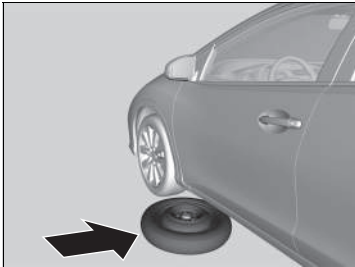
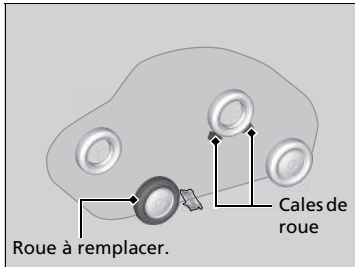

9. Placer une cale ou une pierre devant et derrière la roue diagonalement opposée au pneu crevé.

10. Placer la roue de secours (côté voile de jante dirigé vers le haut) sous la caisse du véhicule, près de la roue devant être remplacée.

11. Desserrer chaque boulon de roue d'un tour environ à l'aide de la clé de boulon de roue.

Mise en place du cric

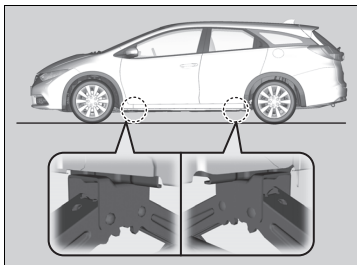

1. Placer le cric sous le point de levage le plus proche de la roue à changer.

2. Tourner la chape du cric dans le sens des aiguilles d'une montre, comme indiqué sur l'illustration, jusqu'à ce que la partie supérieure du cric touche le point de levage.

► Veiller à ce que l'ergot du point de levage repose dans l'encoche du cric.

Mise en place du cric

⚠ ATTENTION

Le véhicule peut facilement glisser du cric et blesser gravement toute personne se trouvant sous le véhicule.

Respecter scrupuleusement les consignes de remplacement d'une roue et ne jamais engager une partie du corps sous le véhicule s'il n'est soutenu que par le cric.

ATTENTION : Le cric doit être placé sur une surface plane et stable sur le même niveau que le véhicule en stationnement.

Le cric fourni avec le véhicule est accompagné de l'étiquette suivante.

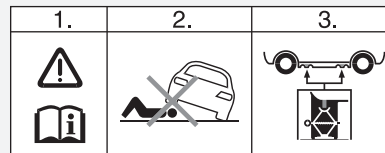

1. Voir le manuel d'utilisation.
2. Ne jamais se glisser sous le véhicule lorsqu'il est supporté par un cric.
3. Placer le cric sous la zone de renforcement.

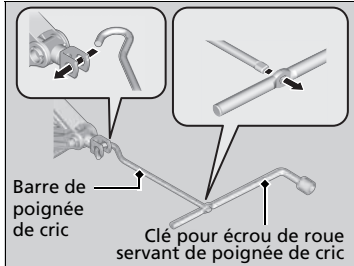

3. Soulever le véhicule à l'aide de la barre de poignée de cric et de la poignée de cric jusqu'à ce que le pneumatique ne repose plus sur le sol.

► Mise en place du cric

Ne pas utiliser le cric si des passagers ou des bagages se trouvent dans le véhicule.

Utiliser le cric fourni dans le véhicule.
Les autres crics risquent de ne pas supporter le poids (« charge ») ou de ne pas s'insérer correctement dans le point de levage.

Respecter les consignes suivantes pour utiliser le cric en toute sécurité :

- Ne pas utiliser le cric pendant que le moteur tourne.
- N'utiliser le cric que lorsque le sol est ferme et plat.
- N'utiliser le cric qu'au niveau des points de levage.
- Ne pas pénétrer dans le véhicule lorsque le cric est utilisé.
- Ne pas placer d'objets sur ou sous le cric.

■ Remplacement du pneu crevé

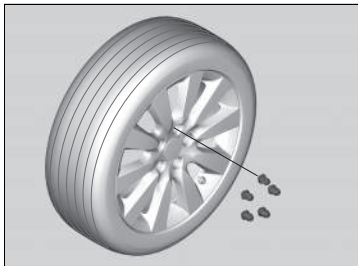

1. Déposer les boulons de roue et le pneu crevé.

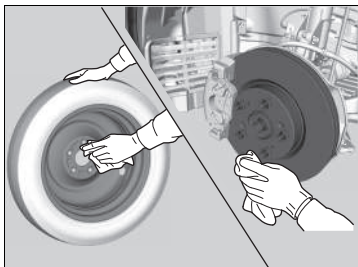

2. Essuyer les surfaces de montage de la roue avec un chiffon propre.

3. Monter la roue de secours.

4. Visser les boulons de roue jusqu'à ce qu'ils viennent au contact des lèvres des trous de montage, puis arrêter de serrer.

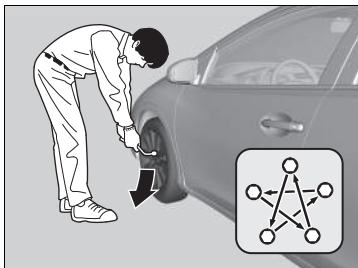

5. Abaisser le véhicule au sol et déposer le cric. Serrer les boulons de roue dans l'ordre indiqué sur l'illustration. Serrer successivement chaque boulon dans cet ordre deux à trois fois.

Couple de serrage des boulons de roue :
108 N·m (11 kgf·m)

►► Remplacement du pneu crevé

Ne pas trop serrer les boulons de roue en serrant à fond avec le pied ou un tuyau.

Rangement du pneu crevé

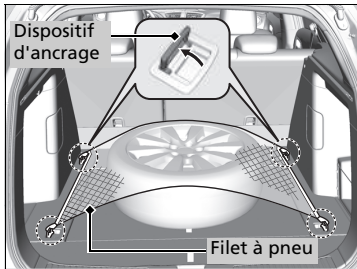

1. Ouvrir la trappe de plancher du compartiment à bagages. S'assurer qu'il se trouve au niveau du plancher principal.
2. Mettre le pneu crevé sur le compartiment à bagages.
3. Couvrir le pneu crevé avec le filet à pneu, puis fixer les crochets aux ancrages d'arrimage du plancher.
4. Ranger le cric dans la boîte à outils, puis la clé à écrous de roue et la barre de poignée de cric dans la trousse à outils.

☒ Rangement du pneu crevé

⚠ ATTENTION

En cas de collision, les objets non fixés peuvent être projetés dans l'habitacle et gravement blesser les occupants.
Avant de prendre la route, ranger la roue, le cric et les outils de façon à ce qu'ils restent en place.

■ Système d'avertissement de perte de pression et roue de secours

Si un pneu crevé est remplacé par la roue de secours, le témoin  s'allume lors de la conduite. Après avoir conduit pendant quelques kilomètres, le témoin commence à clignoter pendant une courte durée puis reste allumé. Ceci est tout à fait normal.

Étalonner le système d'avertissement de perte de pression lors du remplacement du pneu par un pneu normal spécifié.

➤ **Étalonnage du système d'avertissement de perte de pression** P. 413

Réparation provisoire d'un pneu crevé*

Si le pneumatique présente une large coupure ou d'autres dégâts importants, le véhicule devra être remorqué. Si le pneumatique présente seulement une petite crevaison (causée par un clou, par exemple), il est possible d'utiliser la trousse de réparation des pneus provisoire afin de pouvoir se rendre au garage le plus proche et de procéder à une réparation permanente.

Si une crevaison se produit en cours de route, maintenir le volant fermement et freiner progressivement pour réduire la vitesse, puis s'arrêter dans un endroit sûr.

1. Stationner le véhicule sur une surface ferme, plane et non glissante et serrer le frein de stationnement.

Modèles à boîte de vitesses automatique

2. Mettre le levier de vitesses sur **P**.

Modèles avec boîte de vitesses manuelle

2. Mettre le levier de vitesses sur **R**.

Tous les modèles

3. Allumer les feux de détresse et mettre le contacteur d'allumage sur ANTIVOL **0***1.
► En cas de traction d'une remorque, la dételer.

*1 : Les modèles équipés du système d'accès sans clé ont un bouton **ENGINE START/STOP** au lieu d'un contacteur d'allumage.

* Non disponible sur tous les modèles

⊗ Réparation provisoire d'un pneu crevé*

Le kit ne doit pas être utilisé dans les situations suivantes. Contacter un concessionnaire ou un dépanneur pour faire remorquer le véhicule.

- L'enduit d'étanchéité du pneumatique a expiré.
- Plusieurs pneus sont crevés.
- La crevaison ou l'entaille est supérieure à 4 mm.
- La paroi latérale du pneumatique est endommagée ou la crevaison est située hors de la bande de roulement.



Zone de contact

Lorsque le point de crevaison mesure :	Utilisation de la trousse
moins de 4 mm	Oui
plus de 4 mm	Non

- Les dommages sont apparus après avoir roulé avec des pneumatiques extrêmement sous-gonflés.
- Le talon du pneumatique n'est plus à sa place.
- La jante est endommagée.

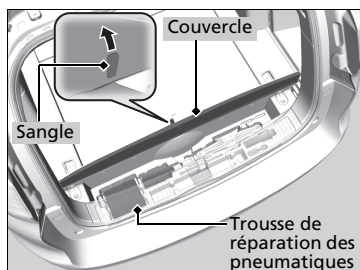
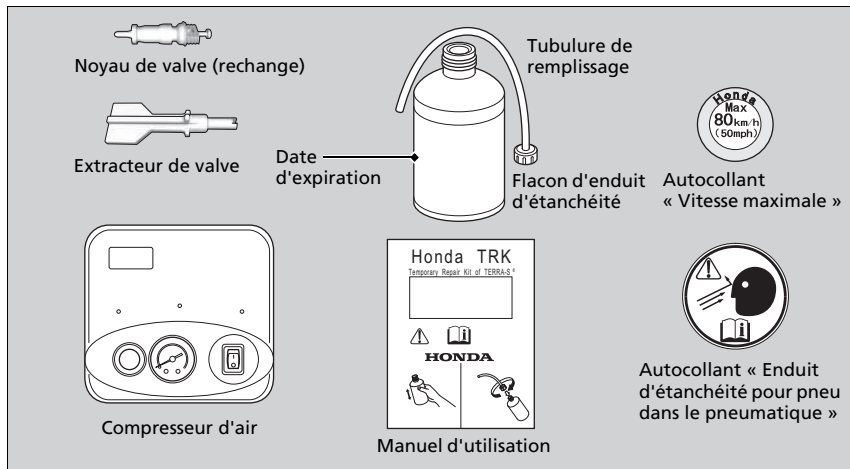

Ne pas retirer le clou ou la vis à l'origine de la crevaison. Si le clou ou la vis est retiré(e), il peut s'avérer impossible de réparer la crevaison à l'aide du kit.

■ Se préparer à réparer provisoirement un pneu crevé



1. Ouvrir le hayon.
2. Tirer sur la sangle et ouvrir le cache du compartiment sous le plancher arrière.
3. Sortir le kit de la boîte à outils.

▣ Se préparer à réparer provisoirement un pneu crevé

Lire attentivement le manuel d'utilisation fourni avec le kit. Les symboles   dans le manuel d'utilisation et sur le flacon d'enduit d'étanchéité ont pour but de vous rappeler que vous devez lire ce manuel du propriétaire avant d'utiliser l'enduit d'étanchéité.

L'enduit d'étanchéité ayant adhéré à des vêtements peut ne plus s'enlever. Ne pas renverser.

Injection de l'enduit d'étanchéité

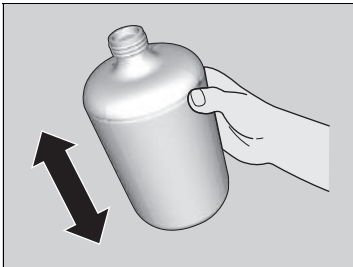

1. Bien secouer la bouteille.

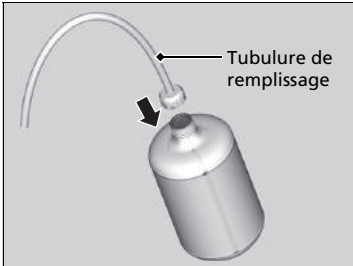

2. Visser la tubulure de remplissage sur le flacon.
► Cela permet de percer la pellicule d'aluminium au sommet de la bouteille.

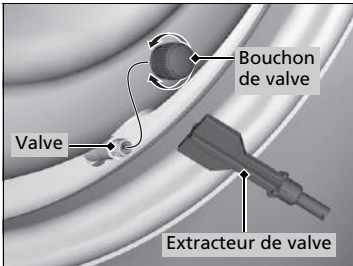

3. Dévisser le bouchon de valve.
4. Dégonfler complètement le pneu en poussant le noyau de valve à l'aide de l'extrémité plate de l'extracteur de valve.

Injection de l'enduit d'étanchéité

⚠ ATTENTION

L'enduit d'étanchéité du pneumatique contient des substances nuisibles, qui peuvent être mortelles si elles sont ingérées.

En cas d'ingestion accidentelle, ne pas tenter de faire vomir. Boire beaucoup d'eau et consulter un médecin sans attendre.

En cas de contact avec la peau ou les yeux, rincer à l'eau fraîche et consulter un médecin, le cas échéant.

⚠ PRECAUTION

Un noyau de valve peut être éjecté si le pneu contient encore de l'air.

Purger entièrement l'air du pneumatique.

Conserver le flacon d'enduit d'étanchéité hors de portée des enfants. Ne pas secouer le flacon après installation de la tubulure de remplissage. Si le flacon est secoué après y avoir raccordé la tubulure, de l'enduit d'étanchéité peut être renversé.

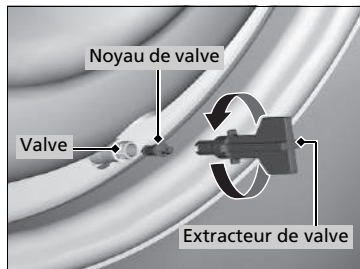

5. Dévisser le noyau de valve à l'aide de l'extracteur de valve. Ne pas placer le noyau de valve dans le sable ou la poussière.

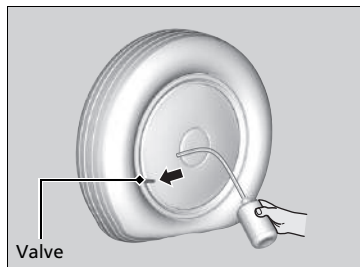

6. Visser la tubulure de remplissage sur la valve du pneu.

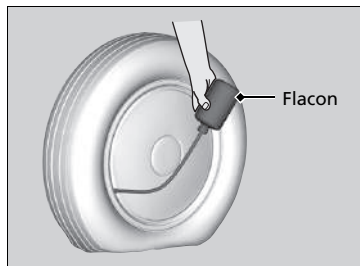

7. Retourner le flacon, puis injecter la totalité de l'enduit d'étanchéité.

► Appuyer sur le flacon jusqu'à ce que la totalité de l'enduit d'étanchéité soit injectée.

8. Retirer la tubulure de remplissage.

►► Injection de l'enduit d'étanchéité

L'enduit d'étanchéité peut tacher les textiles et autres matériaux de manière irrémédiable. Manipuler ce produit avec précaution et essuyer immédiatement tout écoulement.

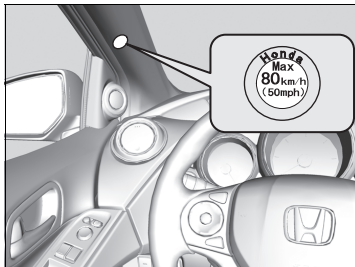
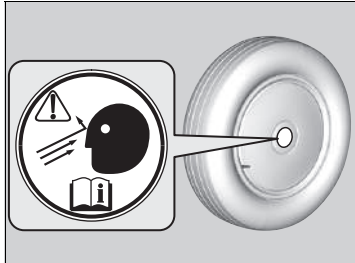
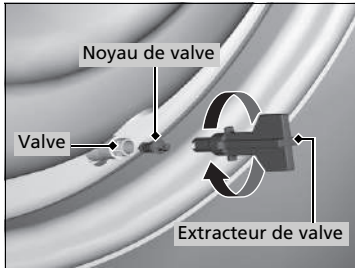

9. Visser fermement le noyau de valve sur la tige de pneu à l'aide de l'extracteur de valve.

10. Appliquer l'enduit d'étanchéité pour pneu dans le pneumatique sur la surface plane de la roue.
► Cette surface doit être propre pour garantir une bonne adhésion de l'autocollant.

11. Poser l'étiquette Vitesse maximale à l'endroit indiqué.

► Injection de l'enduit d'étanchéité

Après injection, insérer l'extracteur de valve dans la tubulure de remplissage. Ceci empêche l'enduit d'étanchéité restant de se déverser.

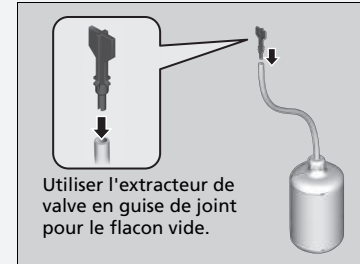

Après avoir injecté l'enduit d'étanchéité, conserver le flacon vide. Le flacon d'enduit d'étanchéité sera utilisé ultérieurement par un professionnel pour recueillir l'enduit d'étanchéité injecté.

S'adresser à un concessionnaire Honda pour obtenir un flacon d'enduit d'étanchéité de rechange et des informations sur la mise au rebut d'un flacon vide.

Gonflage du pneu

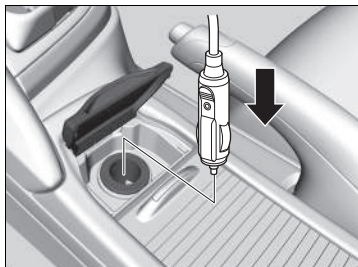
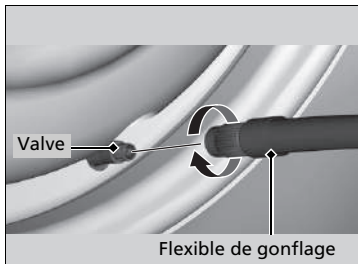

1. Fixer le tube de gonflage sur la valve. Le visser à fond.

2. Brancher le compresseur d'air à la prise d'alimentation des accessoires.

► Faire attention de ne pas coincer le tuyau dans une porte ou une fenêtre.

☒ **Prise d'alimentation des accessoires**
P. 193

3. Mettre le contacteur d'allumage sur la position ACCESSOIRES **I***1.

► En cas de températures négatives, démarrer le moteur et le laisser tourner pendant la réparation du pneu crevé.

☒ **Monoxyde de carbone** P. 76

Gonflage du pneu

⚠ ATTENTION

Faire tourner le moteur lorsque le véhicule est stationné dans une zone fermée, voire partiellement fermée, peut entraîner l'accumulation rapide de monoxyde de carbone toxique.

L'inhalation de ce gaz incolore et inodore peut entraîner une perte de conscience, voire la mort. S'assurer que le véhicule est stationné à l'extérieur avant de faire tourner le moteur pour alimenter le compresseur d'air.

REMARQUE

Ne pas manipuler le compresseur de la trousse de réparation des pneus provisoire plus de 15 minutes. Le compresseur peut se trouver en surchauffe et être irrémédiablement endommagé.

Se reporter aux instructions situées sur le montant de porte côté conducteur pour connaître la pression d'air requise.

Pour mesurer la pression d'air à l'aide d'une jauge, commencer par couper le compresseur d'air.

L'alimentation du compresseur d'air est limitée aux 12 V cc de la prise pour accessoires du véhicule.

*1 : Les modèles équipés du système d'accès sans clé ont un bouton **ENGINE START/STOP** au lieu d'un contacteur d'allumage.

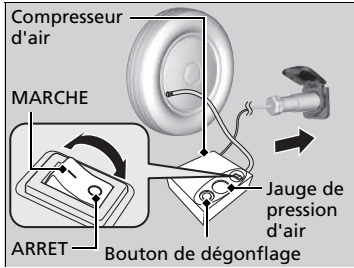

4. Activer le compresseur d'air et gonfler le pneu à la pression requise.
 - Contrôler la jauge de pression d'air sur le compresseur d'air.
 - Si le pneumatique est trop gonflé, appuyer sur le bouton de dégonflage.
5. Couper le compresseur d'air. Reposer le bouchon de valve.
6. Débrancher la trousse de la prise d'alimentation des accessoires.
7. Dévisser le flexible de gonflage de la valve de pneu. Reposer le bouchon de valve.

☒ Gonflage du pneu

Se reporter aux instructions situées sur le montant de porte côté conducteur pour connaître la pression d'air requise.

Si la pression d'air requise n'est pas atteinte dans les 10 minutes, il est possible que le pneumatique soit endommagé de manière trop importante pour que la trousse soit en mesure de fournir l'étanchéité nécessaire. Le véhicule devra alors être remorqué.

■ Répartition de l'enduit d'étanchéité dans le pneumatique

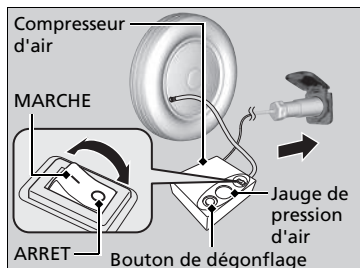
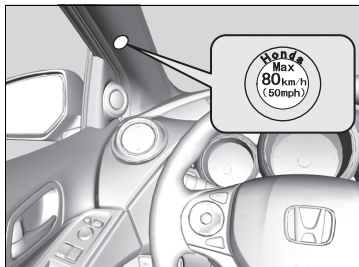

1. Conduire le véhicule pendant environ 10 minutes ou sur cinq kilomètres.

► Ne pas dépasser 80 km/h.

2. Arrêter le véhicule dans un endroit sûr.

3. Contrôler la pression d'air à l'aide de la jauge du compresseur d'air.

► Ne pas activer le compresseur d'air pour vérifier la pression.

4. Si la pression d'air est :

- Inférieure à 130 kPa : Ne pas ajouter d'air et continuer à rouler. La fuite est trop importante. Appeler de l'aide et faire remorquer le véhicule.

☒ **Remorquage d'urgence** P. 560

- Pression d'air requise ou plus : Continuer à conduire jusqu'à la station-service la plus proche. Ne pas dépasser 80 km/h.
- Supérieure à 130 kPa, mais inférieure à la pression d'air spécifiée : Gonfler le pneu selon la pression d'air requise.

☒ **Gonflage du pneu** P. 532

Et renouveler les étapes 1 à 3 jusqu'à la prochaine station-service. Ne pas dépasser 80 km/h.

5. Réemballer la trousse et la ranger au bon endroit.

Contrôle du moteur

Si le moteur ne démarre pas, vérifier le démarreur.

☒ Contrôle du moteur

S'il est nécessaire de démarrer le véhicule immédiatement, faire appel à un véhicule d'assistance pour effectuer un démarrage de secours.

☒ **Démarrage de secours** P. 539

Etat du démarreur

Liste de contrôle

Le démarreur ne tourne pas ou tourne lentement.

La batterie peut être déchargée. Contrôler chacun des éléments sur la droite et répondre en conséquence.

Modèles avec système d'accès sans clé

L'i-écran multi-information affiche différents messages.

- Si  apparaît
 - ☒ **Si la pile de la télécommande d'accès sans clé est faible** P. 537
 - ▶ S'assurer que la télécommande d'accès sans clé est dans sa plage de fonctionnement.
 - ☒ **Rayon d'action de la touche ENGINE START/STOP** P. 157

Contrôler l'intensité lumineuse de l'éclairage intérieur.

- Allumer l'éclairage intérieur et contrôler l'intensité lumineuse.
- Si l'éclairage intérieur est faible ou ne s'allume pas du tout
 - ☒ **Batterie** P. 502
 - Si l'éclairage intérieur s'allume normalement ☒ **Fusibles** P. 553

Le démarreur tourne normalement mais le moteur ne démarre pas.

Risque d'anomalie au niveau du fusible. Contrôler chacun des éléments sur la droite et répondre en conséquence.

Revoir la procédure de démarrage du moteur.

Suivre les consignes de la procédure et tenter de redémarrer le moteur. ☒ **Démarrage du moteur** P. 370, 373

Contrôler le témoin du système d'immobilisation.

Lorsque le témoin du système d'immobilisation clignote, le moteur ne peut pas démarrer.

☒ **Système d'immobilisation** P. 149

Contrôler le niveau de carburant.

Il devrait y avoir suffisamment de carburant dans le réservoir. ☒ **Jauge de carburant** P. 114

Contrôler les fusibles.

Contrôler tous les fusibles ou faire contrôler le véhicule par un concessionnaire.

☒ **Contrôle et remplacement des fusibles** P. 559

Si l'anomalie persiste :

☒ **Remorquage d'urgence** P. 560

*1 : Les modèles équipés du système d'accès sans clé ont un bouton **ENGINE START/STOP** au lieu d'un contacteur d'allumage.

Etat du démarreur

Liste de contrôle

Le démarreur tourne normalement mais le moteur ne démarre pas.

Une anomalie peut affecter les fusibles. Contrôler chacun des éléments sur la droite et répondre en conséquence.

Modèles diesel avec amorce de circuit de carburant

Amorcer le circuit de carburant si le témoin de dysfonctionnement s'allume ou si  apparaît sur l'écran multi-informations interactif lorsque le réservoir de carburant est vide.

- **Amorçage du circuit de carburant** P. 564
- **Messages d'avertissement et d'information de l'i-affichage multi-information** P. 110

Modèles diesel sans amorce de circuit de carburant

Faire contrôler le véhicule par un réparateur agréé. Si le témoin de dysfonctionnement s'allume ou si  apparaît sur l'i-affichage multi-informations dans les circonstances suivantes :

- Le réservoir de carburant est vide.
- **Messages d'avertissement et d'information de l'i-affichage multi-information** P. 110

Modèles diesel

Faire contrôler le filtre à carburant par un concessionnaire pour purger l'eau.

 apparaît sur l'i-affichage multi-information.

- **Purge de l'eau** P. 109
- **Messages d'avertissement et d'information de l'i-affichage multi-information** P. 109

Modèles avec système d'accès sans clé

Si la pile de la télécommande d'accès sans clé est faible

Si le signal sonore retentit,  apparaît sur l'écran multi-informations interactif, le témoin de la touche **ENGINE START/STOP** clignote et le moteur ne démarre pas. Démarrer le moteur comme suit.

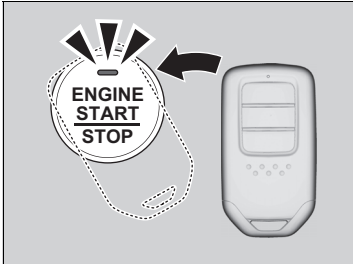

1. Appuyer au centre de la touche **ENGINE START/STOP** avec le logo **H** située sur la télécommande d'accès sans clé pendant que le témoin **ENGINE START/STOP** de la touche clignote. Les touches de la télécommande d'accès sans clé doivent être dirigées vers vous.

► Le témoin clignote pendant environ 30 secondes.

2. Enfoncer la pédale de frein (boîte de vitesses automatique) ou la pédale d'embrayage (boîte de vitesses manuelle) et appuyer sur la touche **ENGINE START/STOP** dans les 10 secondes suivant le déclenchement du signal sonore et l'allumage constant du témoin.

► Si la pédale n'est pas enfoncée, le mode passe à ACCESSOIRES.

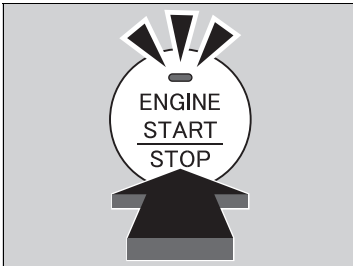

Modèles avec système d'accès sans clé

Arrêt d'urgence du moteur

La touche **ENGINE START/STOP** peut être utilisée pour arrêter le moteur en cas d'urgence, même pendant la conduite. Si le moteur doit être coupé, effectuer l'une des opérations suivantes :

- Appuyer sur la touche **ENGINE START/STOP** pendant environ trois secondes.
- Appuyer fermement sur la touche **ENGINE START/STOP** à deux reprises.

Le volant ne se bloquera pas.

Modèles à boîte de vitesses automatique

Le mode d'alimentation est en position ACCESSOIRE lorsque le moteur est coupé.

Pour passer au mode MOTEUR COUPE, mettre le levier de vitesses en position **P** après l'arrêt complet du véhicule. Appuyer deux fois sur la touche **ENGINE START/STOP** sans enfoncer la pédale de frein.

Modèles avec boîte de vitesses manuelle

Le mode d'alimentation passe sur MOTEUR COUPE.

Le véhicule est complètement arrêté. Appuyer ensuite sur la touche **ENGINE START/STOP** à trois reprises sans enfoncer la pédale d'embrayage.

- Le volant se bloque.

► Arrêt d'urgence du moteur

Ne pas appuyer sur le bouton en cours de conduite sauf en cas d'absolue nécessité de couper le moteur.

Démarrage de secours

Désactiver l'alimentation des appareils électriques tels les dispositifs audio et les lampes d'éclairage. Couper le moteur, puis ouvrir le capot.

Modèles essence

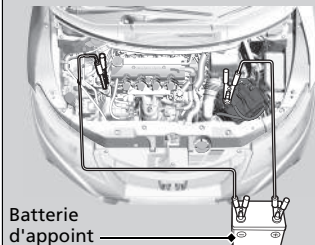

Modèles diesel

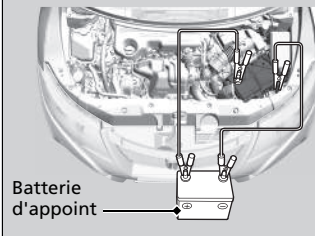

1. Relier le premier fil volant sur la borne \oplus de la batterie de votre véhicule.
2. Relier l'autre extrémité du premier fil volant à la borne \oplus de la batterie d'appoint.
 - ▶ Utiliser une batterie d'appoint de 12 volts uniquement.
 - ▶ Lors de l'utilisation d'un chargeur de batterie automobile pour alimenter une batterie à 12 volts, sélectionner une tension de charge inférieure à 15 volts. Vérifier le manuel du chargeur pour le réglage correct.
3. Relier le deuxième fil volant à la borne \ominus de la batterie d'appoint.

⚠ Démarrage de secours

ATTENTION

Une batterie peut exploser et blesser grièvement toute personne se trouvant à proximité si la procédure correcte n'est pas suivie.

Ne pas approcher d'étincelles, de flammes nues et ne pas fumer à proximité de la batterie.

REMARQUE

Si la batterie est exposée à de très basses températures, l'électrolyte à l'intérieur risque de geler. Si un démarrage de secours est tenté avec une batterie gelée, celle-ci peut se fissurer.

Fixer solidement les pinces des fils volants pour qu'elles ne se détachent pas sous l'effet des vibrations du moteur. Veiller également à ne pas enchevêtrer les fils volants ou à ne pas laisser les extrémités des fils se toucher lors du branchement ou du débranchement des fils volants.

Les performances de la batterie diminuent lorsque la température est basse et peuvent empêcher le démarrage du moteur.

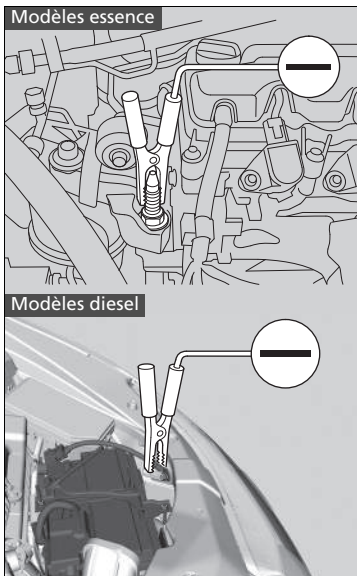

4. Relier l'autre extrémité du deuxième fil volant à :

Modèles essence

La vis du support moteur comme illustré.

Modèles diesel

Le point de mise à la terre comme illustré.

Tous les modèles

Ne pas relier ce fil volant à une autre pièce.

5. Si le fil volant est raccordé à un autre véhicule, démarrer le moteur du véhicule d'assistance et augmenter légèrement le régime de ce dernier.
6. Tenter de démarrer le moteur du véhicule. Si le démarreur tourne lentement, contrôler que les fils volants présentent un bon contact métal à métal.

■ Après le démarrage du moteur

Une fois que le véhicule a démarré, retirer les fils volants dans l'ordre suivant.

1. Débrancher le fil volant de la masse du véhicule concerné.
2. Débrancher l'autre extrémité du fil volant de la borne \ominus de la batterie d'appoint.
3. Débrancher le fil volant de la borne \oplus de la batterie du véhicule concerné.
4. Débrancher l'autre extrémité du fil volant de la borne \oplus de la batterie d'appoint.

Amener le véhicule dans une station-service ou chez un concessionnaire pour inspection.

Impossible de déplacer le levier de vitesses

Modèles à boîte de vitesses automatique

Suivre la procédure ci-dessous s'il est impossible de déplacer le levier de vitesses de la position **P**.

Débloquage du dispositif de verrouillage

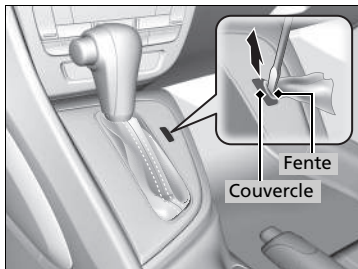

1. Serrer le frein de stationnement.

Modèles sans système d'accès sans clé

2. Retirer la clé du contacteur d'allumage.

Modèles avec système d'accès sans clé

2. Retirer la clé intégrée de la télécommande d'accès sans clé.

Tous les modèles

3. Enrouler un chiffon autour de la pointe d'un petit tournevis à tête plate. La placer dans la fente de déverrouillage du levier de vitesses, comme indiqué sur l'image et retirer le cache.

4. Insérer la clé dans la fente de déverrouillage du levier de vitesses.

5. Tout en enfonçant la clé vers le bas, appuyer sur le bouton d'ouverture du levier de vitesses et mettre le levier de vitesses sur **N**.

► Le dispositif de verrouillage est à présent débloqué. Faire contrôler le levier de vitesses par un concessionnaire le plus tôt possible.

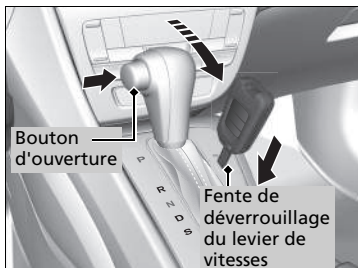

Mesures à prendre en cas de surchauffe

Les symptômes de surchauffe sont les suivants :

- L'aiguille de la jauge de température se trouve au niveau du repère rouge (chaud) ou le moteur perd soudain de sa puissance.
- De la vapeur ou des projections sortent du compartiment moteur

■ Première mesure à prendre

1. Garer immédiatement le véhicule dans un endroit sûr.
2. Désactiver tous les accessoires et allumer les témoins de feux de détresse.
 - ▶ **Absence de vapeur ou de projections** : laisser le moteur tourner et ouvrir le capot.
 - ▶ **Présence de vapeur ou de projections** : couper le moteur et attendre qu'il n'y ait plus de vapeur ou de projections.
Ensuite, ouvrir le capot.

» Mesures à prendre en cas de surchauffe

⚠ ATTENTION

La vapeur et les projections sortant d'un moteur surchauffé peuvent provoquer de graves brûlures.

Ne pas ouvrir le capot si de la vapeur en sort.

REMARQUE

Le moteur peut subir des dommages si le véhicule continue de fonctionner alors que l'aiguille de la jauge de température se trouve au niveau du repère rouge (chaud).

■ Mesure suivante à prendre

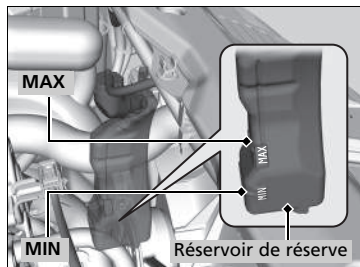

1. Vérifier que le ventilateur de refroidissement fonctionne et arrêter le moteur une fois que l'aiguille de la jauge de température descend.
 - Si le ventilateur de refroidissement ne fonctionne pas, couper le moteur immédiatement.
2. Une fois que le moteur a refroidi, contrôler le niveau du liquide de refroidissement et vérifier si les composants du circuit de refroidissement présentent des fuites.
 - Si le niveau du liquide de refroidissement dans le réservoir de réserve est bas, faire l'appoint jusqu'au repère **MAX**.
 - S'il n'y a pas de liquide de refroidissement dans le réservoir de réserve, vérifier que le radiateur est froid. Recouvrir le bouchon de radiateur d'un chiffon épais et ouvrir le bouchon. Si nécessaire, faire l'appoint de liquide de refroidissement jusqu'à la base du goulot de remplissage et remettre le bouchon en place.

■ Dernière mesure à prendre

Lorsque le moteur a suffisamment refroidi, le redémarrer et vérifier la jauge de température. Si l'aiguille de la jauge de température est retombée, reprendre la conduite. Si l'aiguille n'est pas retombée, contacter un concessionnaire pour effectuer les réparations nécessaires.

► Mesures à prendre en cas de surchauffe

⚠ ATTENTION

Si le bouchon du radiateur est retiré alors que le moteur est encore chaud, le liquide de refroidissement risque de gicler et de provoquer de graves brûlures.

Toujours laisser refroidir le moteur et le radiateur avant de retirer le bouchon de radiateur.

En cas de fuite du liquide de refroidissement, contacter un concessionnaire pour effectuer les réparations nécessaires.

Utiliser de l'eau comme mesure d'urgence/temporaire uniquement. Demander à un concessionnaire de rincer le circuit avec un antigel adéquat le plus tôt possible.

Modèles diesel

Mesures à prendre en cas de surchauffe

Les symptômes de surchauffe sont les suivants :

- L'aiguille de la jauge de température se trouve au niveau du repère rouge (chaud) ou le moteur perd soudain de sa puissance.
- De la vapeur ou des projections sortent du compartiment moteur

■ Première mesure à prendre

1. Garer immédiatement le véhicule dans un endroit sûr.
2. Désactiver tous les accessoires et allumer les témoins de feux de détresse.
 - ▶ **Absence de vapeur ou de projections** : laisser le moteur tourner et ouvrir le capot.
 - ▶ **Présence de vapeur ou de projections** : couper le moteur et attendre qu'il n'y ait plus de vapeur ou de projections.
Ensuite, ouvrir le capot.

⚠ Mesures à prendre en cas de surchauffe

⚠ ATTENTION

La vapeur et les projections sortant d'un moteur surchauffé peuvent provoquer de graves brûlures.

Ne pas ouvrir le capot si de la vapeur en sort.

REMARQUE

Le moteur peut subir des dommages si le véhicule continue de fonctionner alors que l'aiguille de la jauge de température se trouve au niveau du repère rouge (chaud).

■ Mesure suivante à prendre

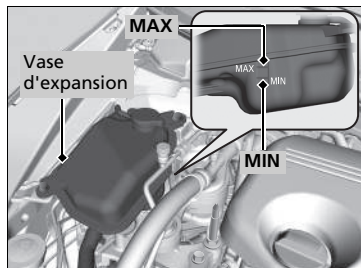

1. Vérifier que le ventilateur de refroidissement fonctionne et arrêter le moteur une fois que l'aiguille de la jauge de température descend.
 - Si le ventilateur de refroidissement ne fonctionne pas, couper le moteur immédiatement.
2. Une fois que le moteur a refroidi, contrôler le niveau du liquide de refroidissement et vérifier si les composants du circuit de refroidissement présentent des fuites.
 - Si le niveau du liquide de refroidissement dans le vase d'expansion est bas, faire l'appoint jusqu'au repère **MAX**. Recouvrir le bouchon du vase d'expansion d'un chiffon épais. Desserrer le bouchon d'1/8e de tour dans le sens inverse des aiguilles d'une montre. Attendre que la pression présente dans le vase d'expansion s'échappe. Déposer ensuite le bouchon en le tournant dans le sens inverse des aiguilles d'une montre. Resserrer fermement le bouchon après avoir fait l'appoint en liquide de refroidissement.

■ Dernière mesure à prendre

Lorsque le moteur a suffisamment refroidi, le redémarrer et vérifier la jauge de température. Si l'aiguille de la jauge de température est retombée, reprendre la conduite. Si l'aiguille n'est pas retombée, contacter un concessionnaire pour effectuer les réparations nécessaires.

► Mesures à prendre en cas de surchauffe

⚠ ATTENTION

Si le bouchon du vase d'expansion est retiré alors que le moteur est encore chaud, le liquide de refroidissement risque de gicler et de provoquer de graves brûlures.

Toujours laisser refroidir le moteur et le radiateur avant de retirer le bouchon du vase d'expansion.

En cas de fuite du liquide de refroidissement, contacter un concessionnaire pour effectuer les réparations nécessaires.

Utiliser de l'eau comme mesure d'urgence/temporaire uniquement. Demander à un concessionnaire de rincer le circuit avec un antigel adéquat le plus tôt possible.

Si le témoin de pression d'huile faible s'allume



■ Pourquoi le témoin s'allume-t-il ?

Il s'allume lorsque la pression d'huile moteur est faible.

■ Que faire dès que le témoin s'allume ?

1. Garer immédiatement le véhicule sur une surface plane et dans un endroit sûr.
2. Si nécessaire, allumer les témoins de feux de détresse.

■ Que faire après avoir garé le véhicule ?

1. Couper le moteur et le laisser au repos pendant trois minutes environ.
2. Ouvrir le capot et contrôler le niveau d'huile.
 - ➔ **Vérification du niveau d'huile** P. 466
3. Démarrer le moteur et contrôler le témoin de pression d'huile faible.
 - ▶ Le témoin s'éteint : Reprendre la route.
 - ▶ Le témoin ne s'éteint pas dans les 10 secondes qui suivent : Couper le moteur et contacter immédiatement un concessionnaire pour effectuer les réparations nécessaires.

Si le témoin du système de charge s'allume



■ Pourquoi le témoin s'allume-t-il ?

Il s'allume lorsque la batterie n'est pas en charge.

■ Que faire lorsque le témoin s'allume ?

Désactiver le système de commande de la climatisation, le désembueur arrière et les autres systèmes électriques, puis contacter immédiatement un concessionnaire pour effectuer les réparations nécessaires.

☒ Si le témoin de pression d'huile faible s'allume

REMARQUE

Le fonctionnement du moteur avec une faible pression d'huile peut provoquer des dommages mécaniques graves, et ce presque immédiatement.

☒ Si le témoin du système de charge s'allume

S'il est nécessaire de s'arrêter momentanément, ne pas couper le moteur. Le redémarrage du moteur peut rapidement décharger la batterie.

Si le témoin de dysfonctionnement s'allume ou clignote



■ Pourquoi le témoin s'allume-t-il ou clignote-t-il ?

- Il s'allume en cas d'anomalie au niveau du système de contrôle des émissions polluantes.
- Il clignote lorsque des ratés sont détectés au niveau du moteur.

Modèles diesel

- Il s'allume lorsque de l'air est susceptible d'avoir pénétré dans le circuit de carburant.

■ Que faire lorsque le témoin s'allume ?

Eviter de conduire à vitesse élevée et faire inspecter immédiatement le véhicule par un concessionnaire.

Modèles diesel avec amorce de circuit de carburant

Amorcer le circuit de carburant. Si le témoin reste allumé, éviter de conduire à vitesse élevée et faire inspecter immédiatement le véhicule par un concessionnaire.

➤ **Amorçage du circuit de carburant** P. 564

■ Que faire lorsque le témoin clignote ?

Stationner le véhicule dans un endroit sûr sans objets inflammables et patienter moteur coupé, au moins 10 minutes, que le moteur refroidisse.

Si le témoin de freinage (rouge) s'allume



■ Pourquoi le témoin s'allume-t-il ?

- Le niveau du liquide de freins est bas.
- Une anomalie est présente dans le système de freinage.

■ Que faire lorsque le témoin s'allume en cours de conduite ?

Appuyer légèrement sur la pédale de frein pour contrôler la pression de la pédale.

- Si la pression est normale, contrôler le niveau du liquide de freins au prochain arrêt du véhicule.
- Si elle est anormale, prendre des mesures immédiates. Le cas échéant, rétrograder pour ralentir le véhicule en utilisant le frein moteur.

►► Si le témoin de dysfonctionnement s'allume ou clignote

REMARQUE

Si le véhicule roule avec le témoin de dysfonctionnement allumé, le système de contrôle des émissions polluantes et le moteur peuvent subir des dommages.

Si le témoin de dysfonctionnement clignote à nouveau lors du redémarrage du moteur, se rendre chez le concessionnaire le plus proche à une vitesse ne dépassant pas 50 km/h. Faire contrôler le véhicule.

►► Si le témoin de freinage (rouge) s'allume

Faire réparer le véhicule immédiatement. Il est dangereux de conduire lorsque le niveau du liquide de freins est bas. Si la pédale de frein ne présente pas de résistance, arrêter le véhicule immédiatement dans un endroit sûr. Le cas échéant, rétrograder les vitesses.

Si le témoin du système de freinage et le témoin **ABS** s'allument simultanément, le système de distribution électronique de la force de freinage ne fonctionne pas. Cette situation peut entraîner une instabilité du véhicule en cas de freinage brusque. Faire immédiatement inspecter le véhicule par un concessionnaire.

Si le témoin du système de direction assistée électrique (EPS) s'allume



■ Pourquoi le témoin s'allume-t-il ?

- Il s'allume en cas d'anomalie au niveau du système EPS.
- Si la pédale d'accélérateur est enfoncée à plusieurs reprises pour augmenter le régime moteur alors que le moteur est au ralenti, le témoin s'allume, et il est possible que le volant soit dur à manipuler.

■ Que faire lorsque le témoin s'allume ?

Arrêter le véhicule dans un endroit sûr et redémarrer le moteur.

Si le témoin s'allume et reste allumé, faire immédiatement examiner le véhicule par un concessionnaire.

Si le témoin du système d'avertissement de perte de pression/basse pression des pneus s'allume ou clignote



■ Pourquoi le témoin s'allume-t-il/clignote-t-il ?

La pression des pneus est très insuffisante ou le système d'avertissement de perte de pression n'est pas étalonné. En cas de problème au niveau du système d'avertissement de perte de pression ou si une roue galette* est posée, le témoin clignote pendant environ une minute, puis reste allumé.

■ Que faire lorsque le témoin s'allume ?

Conduire prudemment et éviter les virages et freinages brusques. Arrêter le véhicule dans un endroit sûr. Vérifier la pression des pneus et régler la pression au niveau prescrit. La pression des pneus prescrite est indiquée sur l'étiquette située sur le montant de porte côté conducteur.

- Etalonner le système d'avertissement de perte de pression après avoir réglé la pression des pneus.

➤ **Etalonnage du système d'avertissement de perte de pression** P. 413

■ Que faire si le témoin clignote, puis reste allumé ?

Faire contrôler le pneu par un concessionnaire agréé le plus tôt possible. Si l'allumage du témoin a été déclenché par la roue galette*, remplacer le pneumatique par un pneumatique de taille normale.

Après avoir conduit pendant quelques kilomètres, le témoin s'éteint.

- Etalonner le système d'avertissement de perte de pression après avoir reposé un pneu de taille normale.

➤ **Etalonnage du système d'avertissement de perte de pression** P. 413

►► Si le témoin du système d'avertissement de perte de pression/basse pression des pneus s'allume ou clignote

REMARQUE

Conduire avec un pneumatique excessivement sous-gonflé peut entraîner sa surchauffe. Un pneumatique surchauffé peut connaître une défaillance. Toujours gonfler les pneumatiques à la pression prescrite.

Si le témoin de niveau d'huile bas apparaît



■ Pourquoi le témoin s'affiche-t-il ?

Il s'allume lorsque le niveau d'huile moteur est bas.

■ Que faire dès que le témoin apparaît ?

1. Garer immédiatement le véhicule sur une surface plane et dans un endroit sûr.
2. Si nécessaire, allumer les témoins de feux de détresse.

■ Que faire après avoir garé le véhicule ?

1. Couper le moteur et le laisser au repos pendant trois minutes environ.
2. Ouvrir le capot et contrôler le niveau d'huile.

➔ **Vérification du niveau d'huile** P. 466

►► Si le témoin de niveau d'huile bas apparaît

REMARQUE

Le fonctionnement du moteur avec un niveau d'huile bas peut provoquer des dommages mécaniques graves, et ce presque immédiatement.

Ce système s'active après le réchauffement du moteur. Si la température extérieure est extrêmement basse, le véhicule devra rouler plus longtemps pour que le système puisse contrôler le niveau d'huile moteur.

Si le symbole s'active de nouveau, couper le moteur et contacter un concessionnaire pour effectuer les réparations nécessaires.

Modèles diesel

Si le symbole PGM-FI apparaît



■ Pourquoi le symbole apparaît-il lorsque le moteur tourne ?

Le système de commande du moteur présente une anomalie.

■ Que faire lorsque le symbole apparaît de façon répétée ?

Eviter les accélérations à pleins gaz et la conduite à vitesse élevée. Faire contrôler le véhicule par un réparateur agréé.

►► Si le symbole PGM-FI apparaît

REMARQUE

Lorsque ce symbole apparaît, les systèmes de contrôle des émissions polluantes et le moteur peuvent être endommagés si le véhicule continue de rouler. Il est possible que ces réparations ne soient pas couvertes par la garantie du véhicule.

Emplacements des fusibles

Si des dispositifs électriques ne fonctionnent pas, mettre le contacteur d'allumage sur ANTIVOL **0***1 et rechercher un éventuel fusible grillé.

Boîte à fusibles du compartiment moteur de type A

Située près de la batterie. Appuyer sur les languettes pour ouvrir la boîte.

Les emplacements des fusibles sont indiqués sur l'image ci-dessous.

Localiser le fusible en question par son numéro de fusible sur l'image et sur le tableau.

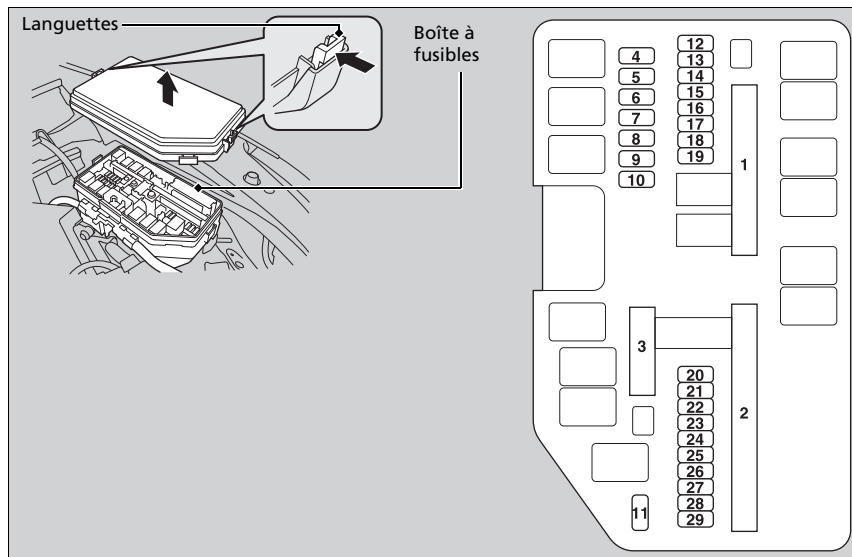

*1 : Les modèles équipés du système d'accès sans clé ont un bouton **ENGINE START/STOP** au lieu d'un contacteur d'allumage.

■ **Circuit protégé et capacité du fusible**

	Circuit protégé	Ampérage
1	EPS	70 A
	–	(30 A) ^{*1}
	Préchauffage	70 A ^{*2}
	Moteur ABS/VSA	40 A
	FSR ABS/VSA	20 A
	SW ST/MG	(30 A)
	Fusible principal	100 A ^{*1} 150 A ^{*2}
	Commutateur principal IG	50 A
	Commutateur principal 1	60 A
	Boîte à fusibles	
2	Commutateur principal 2	(40 A)
	Boîte à fusibles	
	Commutateur principal de l'éclairage	30 A
	DC/DC 1	30 A
	Désembueur arrière	30 A
	DC/DC 2	30 A
	Moteur de chauffage	40 A
	– ^{*1}	(30 A)
	Réchauffeur de carburant ^{*2}	30 A
	Moteur du ventilateur auxiliaire	20 A ^{*1} 30 A ^{*2}
Moteur du ventilateur principal	20 A ^{*1} 30 A ^{*2}	

	Circuit protégé	Ampérage
3	Chauffage de PTC 1 ^{*2}	40 A
	Chauffage de PTC 2 ^{*2}	40 A
	Chauffage de PTC 3 ^{*2}	40 A
	Chauffage de PTC 4 ^{*2}	40 A
4	IGPS	7,5 A
	Fusible ST MOT ^{*5}	7,5 A
5	STRLD ^{*6}	7,5 A
	Ecran du réchauffeur de carburant ^{*2}	7,5 A
7	–	–
8	–	–
9	–	–
10	–	–
11	Feu de recul 2	10 A
12	Feux antibrouillard avant [*]	20 A
13	E-prétendeur gauche [*]	30 A
14	Danger	15 A
15	IGP 2 ^{*1}	15 A
	Capteur LAF ^{*2}	10 A
16	Bobine IG ^{*1}	15 A
	IGP 2 ^{*2}	15 A

	Circuit protégé	Ampérage
17	Feux stop	10 A
18	Avertisseur sonore	10 A
19	E-prétendeur droit [*]	30 A
20	Feu de croisement droit	10 A ^{*3}
		15 A ^{*4}
21	Commutateur principal FI	15 A ^{*1}
		20 A ^{*2}
22	DBW ^{*1} FIECU de secours ^{*2}	15 A
		7,5 A
23	Feu de croisement gauche	10 A ^{*3}
		15 A ^{*4}
24	Lave-phares [*]	30 A
25	Embrayage MG	7,5 A
26	Commutateur principal de lave-glace	20 A
27	Réseau de petit diamètre	20 A
28	Eclairage intérieur	10 A
29	Feu de recul	10 A

*1 : Modèles essence

*2 : Modèles diesel

*3 : Modèles avec feux de croisement halogène

*4 : Modèles avec feux de route haute intensité

*5 : Modèles sans arrêt automatique au ralenti

*6 : Modèles avec arrêt automatique au ralenti

Boîte à fusibles du compartiment moteur de type B

Située près de la borne ⊕ de la batterie.

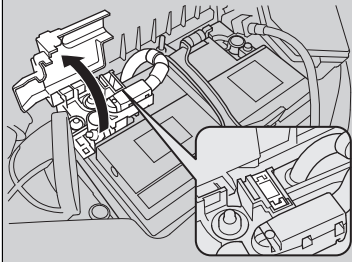

Soulever le couvercle.

Le remplacement de ce fusible doit être effectué par un concessionnaire.

L'emplacement des fusibles est représenté sur l'arrière du cache de la borne positive de batterie.

Circuit protégé et capacité du fusible

	Circuit protégé	Ampérage
	Batterie	100 A ^{*1} 150 A ^{*2}

*1 : Modèles essence

*2 : Modèles diesel

■ Boîte à fusibles intérieure côté conducteur

Située sous le tableau de bord.

Les emplacements des fusibles sont indiqués sur l'image ci-dessous.

Localiser le fusible en question par son numéro de fusible sur l'image et sur le tableau.

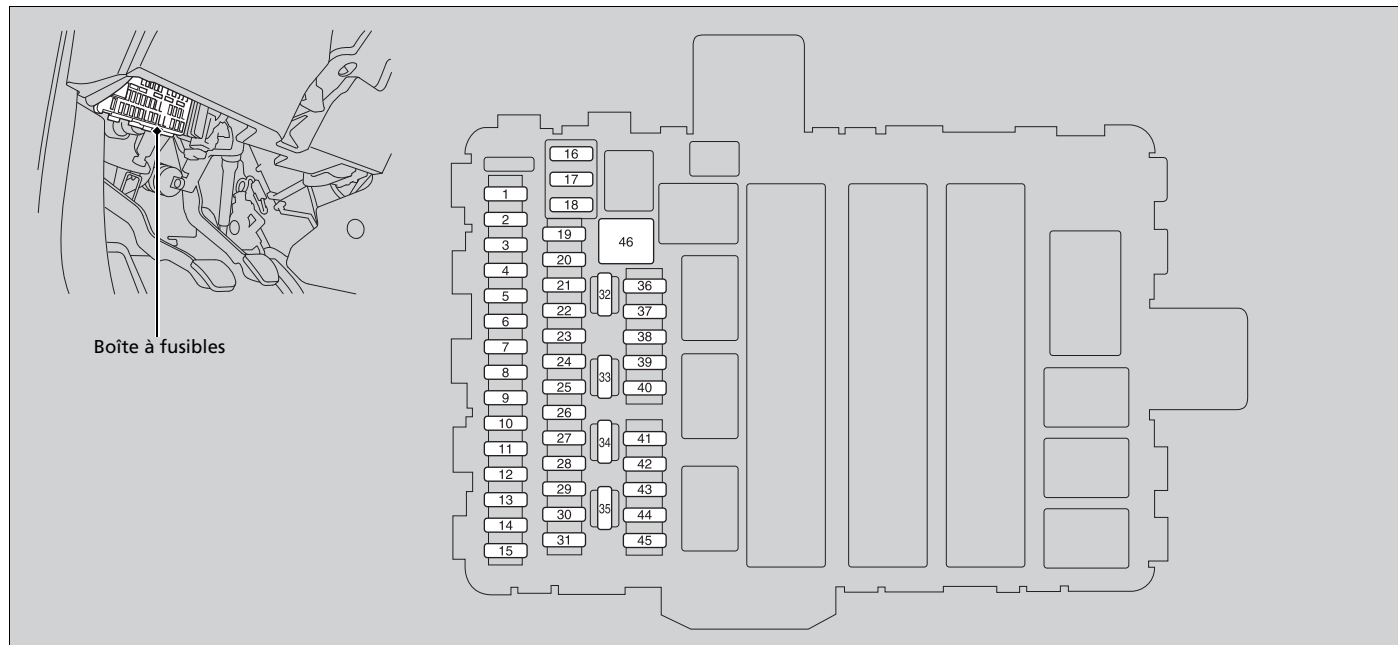

■ **Circuit protégé et capacité du fusible**

	Circuit protégé	Ampérage
1	–	–
2	ACG	10 A
3	SRS	10 A
4	Pompe d'alimentation de carburant	15 A
5	IG1 Relais1	7,5 A
6	Option	7,5 A
7	VB SOL*	(15 A)
8	Moteur de verrouillage de porte 2 (Déverrouillage)	15 A
9	Moteur de verrouillage de porte 1 (Déverrouillage)	15 A
10	Support lombaire*	(7,5 A)
11	–	–
12	Prise d'alimentation des accessoires (compartiment de console)*	(20 A)
13	Prise d'alimentation des accessoires (compartiment à bagages)*	(20 A)
14	Réchauffeurs de sièges*	(15 A)
15	Moteur du verrouillage de porte conducteur (déverrouillage)	10 A

	Circuit protégé	Ampérage
16	–	–
17	–	–
18	–	–
19	ACC	7,5 A
20	Dispositif de verrouillage de la clé ACC	7,5 A
21	Feux de jour	7,5 A
22	HAC	7,5 A
23	Essuie-glace arrière*	(10 A)
24	IG1 Relais2	7,5 A
25	ACC*	(7,5 A)
26	Super-verrouillage*	(20 A)
27	Prise d'alimentation des accessoires(console avant)	20 A
28	Lave-glace*	(15 A)
29	ODS	7,5 A
30	Moteur du verrouillage de porte conducteur (verrouillage)	10 A
31	Intelligent*	(7,5 A)
32	Moteur de verrouillage de porte 2 (Verrouillage)	15 A

	Circuit protégé	Ampérage
33	Moteur de verrouillage de porte 1 (Verrouillage)	15 A
34	Petits feux	7,5 A
35	Eclairage	7,5 A
36	Commutateur principal d'essuie-glace arrière*	(10 A)
37	Feux de jour	7,5 A
38	Feu de route gauche	10 A
39	Feu de route droit	10 A
40	Antibrouillard arrière	7,5 A
41	Dispositif de verrouillage de porte	20 A
42	Vitre électrique côté conducteur	20 A
43	Vitre électrique arrière côté droit	20 A
44	Vitre électrique avant côté passager	20 A
45	Vitre électrique arrière côté gauche	20 A
46	Essuie-glace avant	30 A

Situations inattendues

* Non disponible sur tous les modèles

■ Boîte à fusibles intérieure côté passager

Située près du panneau latéral inférieur.

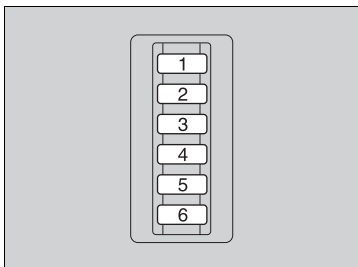
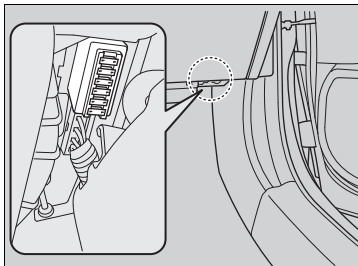

Les emplacements des fusibles sont indiqués sur l'image.

Localiser le fusible en question par son numéro de fusible sur l'image et sur le tableau.

■ Circuit protégé et capacité du fusible

	Circuit protégé	Ampérage
1	Compteur de vitesse	7,5 A
2	ABS/SA	7,5 A
3	MICU	7,5 A
4	Commutateur principal du feu de recul 2	15 A
5	Radio ACC	7,5 A
6	Amp. audio	20 A

Contrôle et remplacement des fusibles

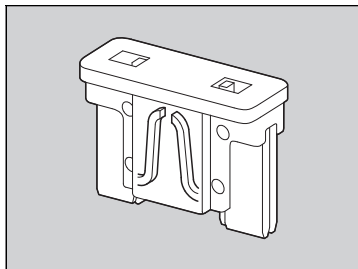
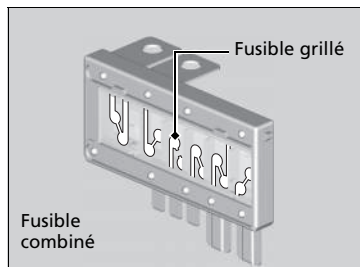

1. Mettre le contacteur d'allumage sur la position ANTIVOL [0]*1. Eteindre les phares et tous les accessoires.
2. Déposer le couvercle de la Boîte à fusibles.
3. Contrôler le grand fusible placé dans le compartiment moteur.
 - Si le fusible est grillé, utiliser un tournevis à tête cruciforme pour déposer la vis et le remplacer par un neuf.
4. Contrôler les petits fusibles placés dans le compartiment moteur et l'habitacle.
 - Si un fusible est grillé, le retirer et le remplacer par un neuf.

☒ Contrôle et remplacement des fusibles

REMARQUE

Le remplacement d'un fusible par un autre de plus forte intensité augmente considérablement le risque d'endommagement du circuit électrique.

Remplacer le fusible par un fusible de rechange du même ampérage.

Utiliser les tableaux pour localiser le fusible en question et confirmer l'ampérage spécifié.

➤ **Emplacements des fusibles** P. 553

*1 : Les modèles équipés du système d'accès sans clé ont un bouton **ENGINE START/STOP** au lieu d'un contacteur d'allumage.

Si le véhicule doit être remorqué, contacter un service de remorquage professionnel.

■ Plateau

L'opérateur charge le véhicule sur le plateau d'une dépanneuse.

C'est la meilleure façon de transporter le véhicule.

■ Levage des roues

Le camion de remorquage utilise deux bras pivotants qui passent sous les roues avant et les soulèvent du sol. Les roues arrière restent au sol. **Il s'agit d'une manière tout à fait adaptée au remorquage du véhicule.**

» Remorquage d'urgence

REMARQUE

Le levage ou le remorquage du véhicule par les pare-chocs entraîne des dommages importants. Les pare-chocs ne sont pas conçus pour soutenir le poids du véhicule.

Ne jamais remorquer le véhicule en s'aidant uniquement d'une corde ou d'une chaîne. Cette situation est dangereuse car les cordes ou les chaînes peuvent se déplacer d'un côté à l'autre ou se rompre.

■ Si le véhicule doit être remorqué avec les roues avant sur le sol :

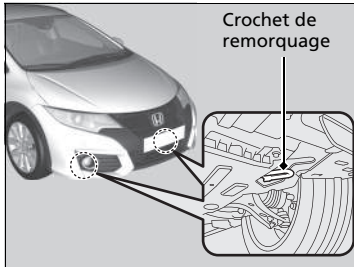

Modèles à boîte de vitesses automatique

1. Vérifier le niveau du liquide de boîte de vitesses.

➤ **Liquide de transmission automatique**

P. 474

Tous les modèles

2. Accrocher le dispositif de remorquage au crochet de remorquage.

3. Mettre le moteur en marche.

▶ S'il est difficile de démarrer le moteur, mettre le contacteur d'allumage sur ACCESSOIRES **I** ou MARCHÉ **II***1.

Modèles à boîte de vitesses automatique

4. Enfoncer la pédale de frein.

5. Sélectionner la position **D** et la maintenir pendant 5 secondes, puis engager la position **N**.

6. Desserrer le frein de stationnement.

Modèles avec boîte de vitesses manuelle

4. Mettre le levier de vitesses sur **N**.

5. Desserrer le frein de stationnement.

⌘ Si le véhicule doit être remorqué avec les roues avant sur le sol :

Le remorquage d'un véhicule est interdit par la loi dans certains pays.

Si la méthode exacte ne peut pas être respectée, ne pas remorquer le véhicule avec les roues avant au sol.

S'il est impossible de mettre le moteur en marche, deux choses peuvent alors se produire lors du remorquage.

- Le freinage devient difficile car l'assistance au freinage est désactivée.
- Le volant devient lourd car la direction assistée est désactivée.

Modèles avec boîte de vitesses manuelle

- Lorsque le contacteur d'allumage est sur ANTIVOL **0***1, le volant est bloqué.

La descente d'une longue pente fait chauffer les freins. Cela peut empêcher les freins de fonctionner correctement. Si le véhicule doit être remorqué sur une pente, faire appel à un service de dépannage professionnel.

Avec les roues avant sur le sol, il est déconseillé de remorquer le véhicule sur plus de 80 km et de rouler à plus de 55 km/h.

*1 : Les modèles équipés du système d'accès sans clé ont un bouton **ENGINE START/STOP** au lieu d'un contacteur d'allumage.

Ouverture impossible du hayon

S'il est impossible d'ouvrir le hayon, respecter la procédure suivante.

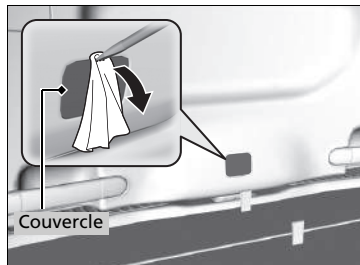

1. Utiliser un tournevis à lame plate pour déposer le cache à l'arrière du hayon.

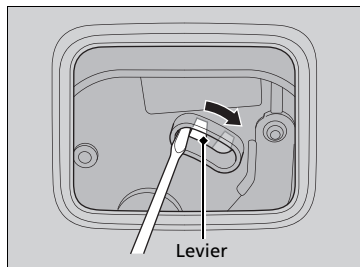

2. Pour ouvrir le hayon, le pousser tout en poussant le levier vers le bas à l'aide du tournevis à tête plate.

Ouverture impossible du hayon

Que faire ensuite ?

Après avoir pris ces mesures, contacter un concessionnaire pour faire contrôler le véhicule.

Lorsque le hayon est ouvert de l'intérieur, s'assurer que l'espace autour du hayon est suffisant et qu'il ne risque de heurter aucun individu ou aucun objet.

Modèles diesel

Plein avec un bidon de carburant

Si le réservoir de carburant est vide et qu'il est nécessaire de faire le plein avec un bidon de carburant, utiliser l'entonnoir fourni avec le véhicule.

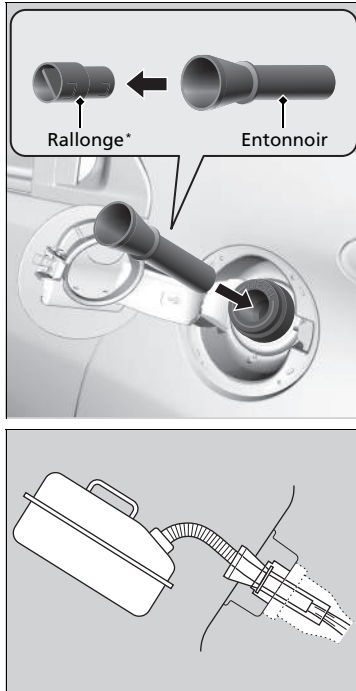

1. Arrêter le moteur.
2. Tirer la poignée de déverrouillage de trappe à carburant située sous l'angle inférieur du tableau de bord, côté conducteur.
▶ La trappe à carburant s'ouvre.
3. Sortir l'entonnoir de la boîte à outils située sous le cache du compartiment sous le plancher arrière.
▶ **Types d'outils** P. 518
4. Retirer la rallonge* de l'entonnoir.
5. Insérer lentement et complètement l'entonnoir dans le goulot de remplissage.
6. Remplir le réservoir avec le carburant du bidon de carburant.
▶ Verser soigneusement le carburant afin de ne pas en renverser.
7. Retirer l'entonnoir du goulot de remplissage.
▶ Essuyer toute trace de carburant sur l'entonnoir avant de le ranger.
8. Refermer la trappe à carburant à la main.

▶ Plein avec un bidon de carburant

⚠ ATTENTION

Le carburant est une substance hautement inflammable et explosive.

Toute manipulation de carburant expose à des risques de brûlures ou de blessures graves.

- Arrêter le moteur et s'éloigner des sources de chaleur, d'étincelles ou de flamme nue.
- Manipuler le carburant uniquement en extérieur.
- Essuyer immédiatement tout écoulement.

REMARQUE

Ne pas utiliser le bec d'un bidon de carburant ou un entonnoir autre que celui fourni avec le véhicule. Dans le cas contraire, le circuit de carburant peut être endommagé. Ne pas tenter d'ouvrir le réservoir de carburant scellé avec des corps étrangers en faisant levier ou en le poussant. Ceci risque d'endommager le circuit de carburant et son joint.

S'assurer que le bidon de carburant contient du gazole avant de faire le plein.

* Non disponible sur tous les modèles

Amorçage du circuit de carburant

Modèles diesel avec amorce de circuit de carburant

Comment purger l'air du circuit de carburant

Si le réservoir de carburant est vide, de l'air est susceptible d'avoir pénétré dans le circuit de carburant. Le moteur ne peut donc plus redémarrer malgré le plein du véhicule.

Purger l'air du circuit de carburant de la manière suivante :

1. Verser au moins 5 litres de carburant dans le réservoir.

➤ **Plein avec un bidon de carburant** P. 563

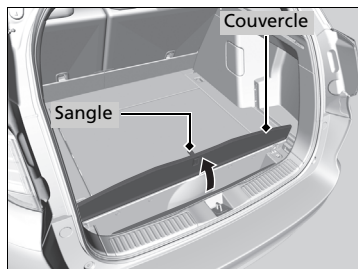

2. Ouvrir le hayon.
3. Tirer sur la sangle et ouvrir le cache du compartiment sous le plancher arrière.

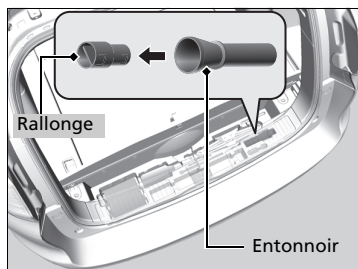

4. Sortir l'entonnoir de la boîte à outils du compartiment sous le plancher arrière.
5. Retirer la rallonge de l'entonnoir.

Comment purger l'air du circuit de carburant

En cas de doute concernant la manière de purger de l'air, consulter un concessionnaire.

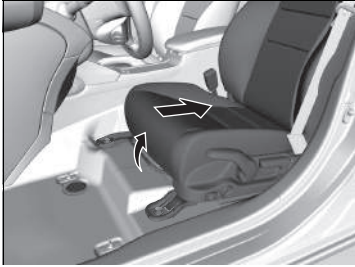

6. Ouvrir le côté gauche de la porte avant.
7. Déplacer le siège vers l'arrière.

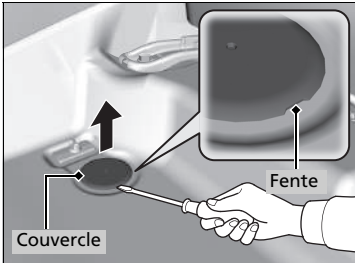

8. Ouvrir le couvercle dans le plancher.

Modèles avec tapis de sol

- Retirer le tapis de sol.
- **Tapis de sol** P. 512
- Vous pouvez ouvrir le couvercle en faisant levier avec un tournevis à tête plate.

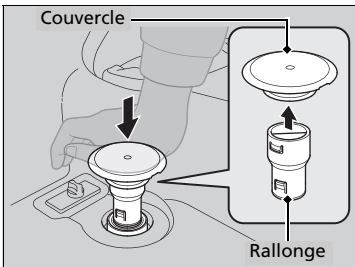

9. Placer le couvercle sur la rallonge.
10. Placer la rallonge sur la tige qui se trouve dans le plancher où le couvercle a été déposé.
11. A la main, appliquer une pression sur le couvercle pour renfoncer la tige.
 - Appuyer plusieurs fois sur le couvercle jusqu'à ce qu'il devienne difficile à enfoncer.

► Comment purger l'air du circuit de carburant

Lors de la repose du tapis de sol, tourner les boutons en position de verrouillage.

Si le moteur ne parvient pas à redémarrer après l'amorçage du circuit de carburant, il existe un problème dans le circuit de carburant. Faire inspecter le véhicule par un réparateur agréé.

12. Mettre le moteur en marche.

☒ **Démarrage du moteur** P. 370, 373

- Ne pas maintenir le contacteur d'allumage pendant plus de 10 secondes à la fois. Cela peut endommager la pompe d'alimentation de carburant et le démarreur du moteur.
 - Si le moteur ne démarre pas, revenir à l'étape 10.
13. Appuyer légèrement sur la pédale d'accélérateur et maintenir le moteur à environ 1 500 tr/mn pendant environ 30 secondes.
- La purge de l'air du circuit de carburant n'est pas terminée.
14. Couper le moteur, puis le redémarrer. Répéter cette opération au moins trois fois à des intervalles de 45 secondes environ.
- Le témoin de dysfonctionnement ou le symbole  s'éteint.

Informations

Ce chapitre traite des caractéristiques du véhicule, de l'emplacement des numéros d'identification et d'autres renseignements réglementaires.

Spécifications	568
Numéros d'identification	
Numéro d'identification du véhicule (VIN), numéro de moteur et numéro de la transmission.....	574
Dispositifs émettant des ondes radio*	576
Aperçu du contenu de la déclaration de conformité CE*	578

Modèles essence

■ Caractéristiques du véhicule

Modèle		CIVIC TOURER	
Poids à vide	MT (Boîte de vitesses manuelle)	1 288-1 354 kg	
	Auto	1 317-1 382 kg	
Poids maximal admissible	MT (Boîte de vitesses manuelle)	1 790 kg	
	Auto	1 830 kg	
Poids maximal admissible par essieu	MT (Boîte de vitesses manuelle)	Avant	950 kg
		Arrière	880 kg
	Auto	Avant	990 kg
		Arrière	880 kg

■ Spécifications du moteur

Type	Moteur essence 4 cylindres en ligne, SOHC i-VTEC, 4 temps, refroidissement par eau
Alésage x course	81,0 x 87,3 mm
Cylindrée	1 798 cm ³
Taux de compression	10,6 : 1
Bougies d'allumage	NGK DILZKR7B11GS
	DENSO DXU22HCR-D11S

■ Carburant

Carburant :	Essence super sans plomb, indice d'octane
Type	recherche de 95 ou plus
Capacité du réservoir de carburant	50 ℓ

■ Batterie

Capacité	48AH(5)60AH(20)
----------	-----------------

■ Liquide lave-glace

Capacité du réservoir	2,5 ℓ*1
	4,5 ℓ*2

*1 : Véhicule sans lave-phares

*2 : Véhicule avec lave-phares

■ Ampoules

Phares (feux de croisement)	55 W (H7)*1 LED*2
Phares (feux de route)	55 W (H7)
Feux antibrouillard avant*3	55 W (H11)
Clignotants avant	21 W (orange)
Feux de jour	LED
Feux de position	LED
Clignotants latéraux (intégrés aux rétroviseurs)	LED
Feux stop/arrière	LED
Clignotants arrière	21 W (orange)
Feux antibrouillard arrière/feux de recul	21 W
Troisième feu stop	LED
Eclairage de plaque d'immatriculation arrière	5 W
Eclairage intérieur	
Lecteurs de carte	8 W
Plafonnier	8 W
Eclairage du miroir de courtoisie	2 W
Ampoule du compartiment à bagages	5 W
Eclairage de la boîte à gants*2	3,4 W

*1 : Véhicule sans touche **ENGINE START/STOP**

*2 : Véhicule avec touche **ENGINE START/STOP**

*3 : Véhicule avec feu antibrouillard avant

■ Liquide de frein/d'embrayage

Spécifié	Liquide de frein DOT 3 ou DOT 4
----------	---------------------------------

■ Liquide de transmission automatique

Spécifié	Honda ATF DW-1 (liquide de transmission automatique)	
Capacité	Vidange	2,4 ℓ

■ Liquide de boîte de vitesses manuelle

Spécifié	Liquide de boîte de vitesses manuelle Honda	
Capacité	Vidange	1,4 ℓ

■ Huile moteur

Recommandée	Modèles avec système de rappel d'entretien	
	Huile moteur d'origine Honda ACEA A3/B3, A5/B5 ou supérieure 0W-20	
	Modèles destinés à l'Europe sans système de rappel d'entretien	
	Huile moteur d'origine Honda ACEA A1/B1, A3/B3, A5/B5 ou supérieure 0W-20	
Capacité	Sauf modèles destinés à l'Europe sans système de rappel d'entretien	
	Huile moteur d'origine Honda Service API SM ou grade supérieur 0W-20, 0W-30, 5W-30, 10W-30	
	Vidange	3,5 ℓ
	Vidange avec filtre	3,7 ℓ

■ Liquide de refroidissement (moteur)

Spécifié	Antigel toutes saisons/liquide de refroidissement type 2 Honda	
Proportion	50/50 avec de l'eau distillée	
Capacité	5,57 ℓ (vidange, y compris les 0,475 ℓ restant dans le réservoir de réserve) ^{*1, *3, *6}	
	5,66 ℓ (vidange, y compris les 0,475 ℓ restant dans le réservoir de réserve) ^{*1, *4, *5}	
	5,57 ℓ (vidange, y compris les 0,475 ℓ restant dans le réservoir de réserve) ^{*1, *4, *6}	
	5,62 ℓ (vidange, y compris les 0,475 ℓ restant dans le réservoir de réserve) ^{*2, *3, *6}	
	5,49 ℓ (vidange, y compris les 0,475 ℓ restant dans le réservoir de réserve) ^{*2, *4, *5}	
	5,62 ℓ (vidange, y compris les 0,475 ℓ restant dans le réservoir de réserve) ^{*2, *4, *6}	

*1 : Type à conduite à gauche

*2 : Type à conduite à droite

*3 : Modèles avec boîte de vitesses automatique

*4 : Modèles avec boîte de vitesses manuelle

*5 : Véhicule avec pompe à eau électrique auxiliaire

*6 : Véhicule sans pompe à eau électrique auxiliaire

■ Pneumatique

Ordinaire	Taille	205/55R16 91 V 225/45R17 91 W
	Pression	Se reporter à l'étiquette sur le montant de porte
Roue galette*1	Taille	T135/80D16 101M
	Pression kPa (bar)	420 (4,2)
Dimension des jantes	Ordinaire	16 x 6 1/2J 17 x 7J
	Roue galette*1	16 x 4T

*1 : Véhicule avec roue galette

■ Compresseur d'air TRK Honda

Niveau de pression acoustique d'émission pondéré A	80 ± 5 dB (A)
Niveau de puissance acoustique pondéré A	91,5 ± 5 dB (A)

■ Système de freinage

Type	A servofrein
Avant	A disques ventilés
Arrière	Disque
Stationnement	Mécanique agissant sur les roues arrière

■ Dimensions

Longueur	4 590 mm	
Largeur	1 770 mm	
Hauteur	1 465 mm	
Empattement	2 595 mm	
Voie	Avant	1 530 mm ^{*1}
		1 540 mm ^{*2}
	Arrière	1 530 mm ^{*1}
		1 540 mm ^{*2}

*1 : Véhicule avec pneumatiques 225/45R17

*2 : Véhicule avec pneumatiques 205/55R16

■ Le point de montage/porte-à-faux arrière du dispositif d'attelage

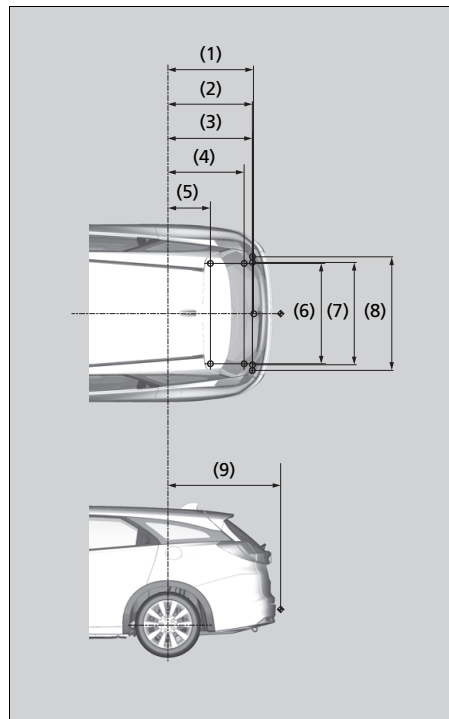

NOTE :

1. Repères ○ indiquant les points de fixation de la barre de remorquage.
2. Repère ◀ indiquant le point d'attelage de la barre de remorquage.

N°	Dimensions
(1)	850 mm
(2)	837 mm
(3)	836 mm
(4)	752 mm
(5)	415 mm
(6)	1 014 mm
(7)	1 025 mm
(8)	1 125 mm
(9)	1 142 mm

■ Capacité maximale maximale

Remorque avec freins	Modèles à boîte de vitesses manuelle	1 400 kg
	Modèles à boîte de vitesses automatique	1 000 kg
Remorque sans freins	Modèles à boîte de vitesses manuelle	500 kg
	Modèles à boîte de vitesses automatique	500 kg
Charge verticale maximale admissible sur le dispositif d'attelage		75 kg

Modèles diesel

■ Caractéristiques du véhicule

Modèle	CIVIC TOURER	
Poids à vide	1 342-1 440 kg	
Poids maximal admissible	1 910 kg	
Poids maximal admissible par essieu	Avant	1 050 kg
	Arrière	895 kg

■ Spécifications du moteur

Type	Moteur diesel turbo DOHC i-DTEC avec refroidisseur intermédiaire, 4 temps, refroidissement par eau
Alésage x course	76 x 88 mm
Cylindrée	1 597 cm ³
Taux de compression	16.0 : 1

■ Carburant

Carburant :	Gazole standard EN 590
Type	
Capacité du réservoir de carburant	50 ℓ

■ Batterie

Capacité	56AH(5)70AH(20)
----------	-----------------

■ Liquide lave-glace

Capacité du réservoir	2,0 ℓ ^{*1}
	2,5 ℓ ^{*2,*3}
	4,5 ℓ ^{*4}

*1 : Véhicule sans essuie-glace arrière

*2 : Véhicule avec essuie-glace arrière

*3 : Véhicule sans lave-phares

*4 : Véhicule avec lave-phares

■ Ampoules

Phares (feux de croisement)	55 W (H7) ^{*1} LED ^{*2}
Phares (feux de route)	55 W (H7)
Feux antibrouillard avant ^{*3}	55 W (H11)
Clignotants avant	21 W (orange)
Feux de jour	LED
Feux de position	LED
Clignotants latéraux (intégrés aux rétroviseurs)	LED
Feux stop/arrière	LED
Clignotants arrière	21 W (orange)
Feux antibrouillards arrière/feux de recul	21 W
Troisième feu stop	LED
Eclairage de plaque d'immatriculation arrière	5 W
Eclairage intérieur	
Lecteurs de carte ^{*4}	8 W
Plafonnier	8 W
Ampoules du miroir de courtoisie ^{*4}	2 W
Ampoule du compartiment à bagages	
Eclairage de la boîte à gants ^{*2}	5 W
Eclairage de la boîte à gants ^{*2}	3,4 W

*1 : Véhicule sans touche **ENGINE START/STOP**

*2 : Véhicule avec touche **ENGINE START/STOP**

*3 : Véhicule avec feu antibrouillard avant

*4 : Véhicule avec essuie-glace arrière

■ Liquide de frein/d'embrayage

Spécifié	Liquide de frein DOT 3 ou DOT 4
----------	---------------------------------

■ Liquide de boîte de vitesses manuelle

Spécifié	Liquide de boîte de vitesses manuelle Honda
Capacité	Vidange 1,9 ℓ

■ Huile moteur

Recommandée	Modèles destinés à l'Europe
	Huile pour moteur diesel Honda #1.0 ACEA C2/C3 0W-30
	Sauf modèles destinés à l'Europe
	Huile pour moteur diesel Honda #1.0 ACEA C2/C3 0W-30, 0W-40, 5W-30, 5W-40, 10W-30, 10W-40
Capacité	Vidange 4,3 ℓ
	Vidange avec filtre 4,7 ℓ

■ Liquide de refroidissement (moteur)

Spécifié	Antigel toutes saisons/liquide de refroidissement type 2 Honda
Proportion	50/50 avec de l'eau distillée
Capacité	5,65 ℓ (vidange y compris 0,59 ℓ restant dans le vase d'expansion)* ¹
	5,66 ℓ (vidange y compris 0,56 ℓ restant dans le vase d'expansion)* ²

*1 : Véhicule sans amorce de circuit de carburant

*2 : Véhicule avec amorce de circuit de carburant

■ Pneumatique

Ordinaire	Taille	205/55R16 91 V 225/45R17 91 W
	Pression	Se reporter à l'étiquette sur le montant de porte
Roue galette* ¹	Taille	T135/80D16 101M
	Pression kPa (bar)	420 (4,2)
Dimension des jantes	Ordinaire	16 x 6 1/2J 17 x 7J
	Roue galette* ¹	16 x 4T

*1 : Véhicule avec roue galette

■ Compresseur d'air TRK Honda

Niveau de pression acoustique d'émission pondéré A	80 ± 5 dB (A)
Niveau de puissance acoustique pondéré A	91,5 ± 5 dB (A)

■ Système de freinage

Type	A servofrein
Avant	A disques ventilés
Arrière	Disque
Stationnement	Mécanique agissant sur les roues arrière

■ Dimensions

Longueur	4 590 mm	
Largeur	1 770 mm	
Hauteur	1 465 mm	
Empattement	2 595 mm	
Voie	Avant	1 530 mm ^{*1}
		1 540 mm ^{*2}
	Arrière	1 530 mm ^{*1}
		1 540 mm ^{*2}

*1 : Véhicule avec pneumatiques 225/45R17

*2 : Véhicule avec pneumatiques 205/55R16

■ Le point de montage/porte-à-faux arrière du dispositif d'attelage

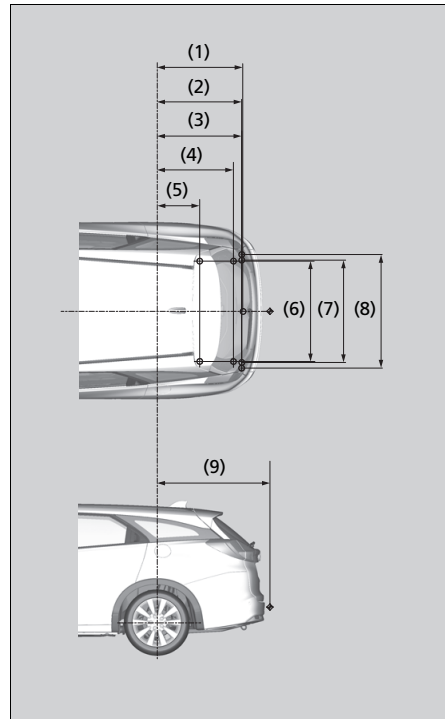

NOTE :

1. Repères ○ indiquant les points de fixation de la barre de remorquage.
2. Repère ◆ indiquant le point d'attelage de la barre de remorquage.

N°	Dimensions
(1)	850 mm
(2)	837 mm
(3)	836 mm
(4)	752 mm
(5)	415 mm
(6)	1 014 mm
(7)	1 025 mm
(8)	1 125 mm
(9)	1 142 mm

■ Capacité maximale maximale

Remorque avec freins	1 400 kg
Remorque sans freins	500 kg
Charge verticale maximale admissible sur le dispositif d'attelage	75 kg

Numéro d'identification du véhicule (VIN), numéro de moteur et numéro de la transmission

Le véhicule comporte un numéro d'identification (VIN) à 17 caractères utilisé pour enregistrer le véhicule (garantie, immatriculation et assurance). Les emplacements du numéro d'identification du véhicule, du numéro de moteur et du numéro de la transmission sont indiqués ci-après.

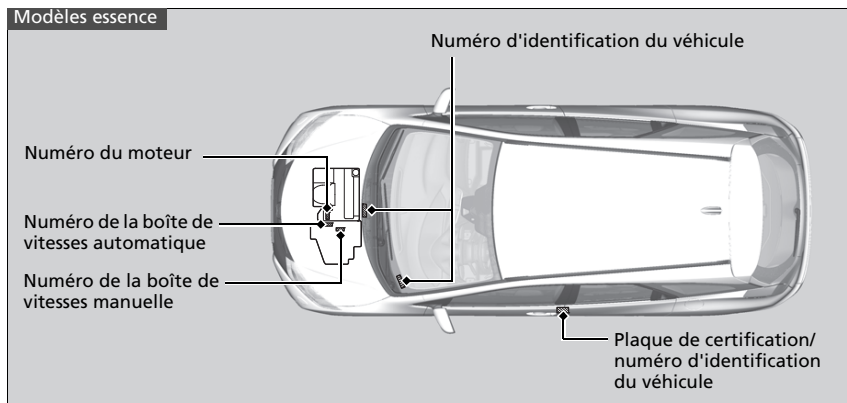

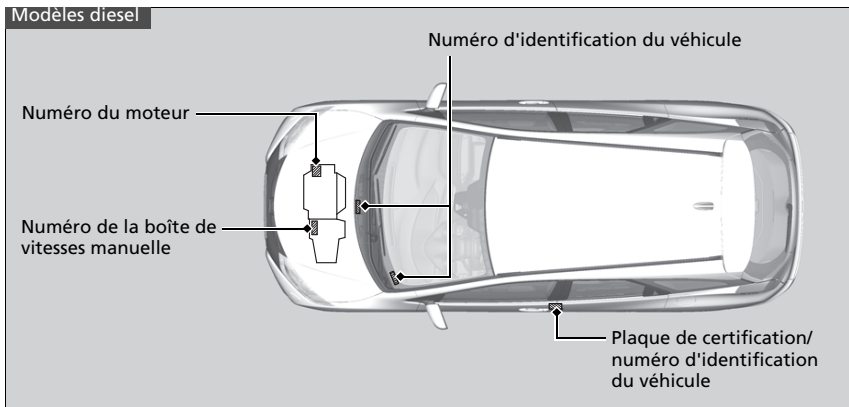

Dispositifs émettant des ondes radio*

Les éléments et systèmes suivants du véhicule émettent des ondes radio en fonctionnement.

Télécommande*	Système d'immobilisation	Système d'accès sans clé*
		

» Dispositifs émettant des ondes radio*

Modèles destinés à l'Europe

Modèles avec télécommande

Modèles avec système d'accès sans clé

Directives CE

Chacun des éléments du tableau est conforme aux exigences essentielles et aux autres dispositions applicables à la directive R&TTE 1999/5/CE concernant les équipements hertziens et les équipements terminaux de télécommunications et la reconnaissance mutuelle de leur conformité.

La déclaration de conformité peut être consultée à l'adresse suivante : <http://www.techinfo.honda-eu.com>

Système de téléphone
mains libres*



» Dispositifs émettant des ondes radio*

Modèles destinés à l'Europe

Modèles avec système de téléphone mains libres

Directives CE

Chacun des éléments du tableau est conforme aux exigences essentielles et aux autres dispositions applicables à la directive R&TTE 1999/5/CE concernant les équipements hertziens et les équipements terminaux de télécommunications et la reconnaissance mutuelle de leur conformité.

La déclaration de conformité peut être consultée à l'adresse suivante : <http://www.techinfo.honda-eu.com>

* Non disponible sur tous les modèles

EC Declaration of Conformity



1. The undersigned, Mr. Ryoichi Hiraki, representing the manufacturers, herewith declares that the machinery described below fulfills all the relevant provisions of:

- The EC-directive 2006/42/EC on machinery

2. Description of the machinery

a) Generic denomination: Pantograph jack
b) Function: lifting motor vehicle

c) Model	d) Type
SNB	Honda Type-A
SJD	Honda Type-B
S2A	Honda Type-C
SAH	Honda Type-D
TP6	Honda Type-G
T5A	Honda Type-I
T2V	Honda Type-J

3. Manufacturer (1) : Honda Type-A/B/C/G/I
RIKENKAKI CO., LTD.
5-6-12 Chiyoda Sakado-shi,
Saitama 350-0214
JAPAN

4. Manufacturer (2) : Honda Type-D/J
CHANGZHOU RIKENSEIKO MACHINERY CO., LTD.
No. 1903 Zhongwu Ave. Zhonglou Changzhou,
Jiangsu CHINA

5. Legal person authorised to compile the technical file :
Honda Motor Europe Ltd Belgium Branch
p/a Honda Motor Europe Ltd – Aalst Office
Wijngaardveld 1 (Noord V)
B-9300 Aalst (Belgium)

6. References to harmonized standards	7. Other standards or specifications
EN1494:2000+A1:2008	-

8. Done at: Saitama, Japan
9. Date: 1 December, 2009

Ryoichi Hiraki

Ryoichi Hiraki
President of RIKENKAKI CO., LTD.
President of CHANGZHOU RIKENSEIKO
MACHINERY CO., LTD.

Note: This declaration becomes invalid, if technical or operational modifications are introduced without the manufacturers consent.

Français (French)

Déclaration de conformité CE

1. Le soussigné, M. Ryoichi Hiraki, représentant les fabricants, déclare par la présente que les machines décrites ci-dessous satisfont toutes les dispositions pertinentes de:

- La Directive CE 2006/42/EC concernant les machines

2. Description des machines

a) Dénomination générique :

Cric pantographe

b) Fonction : levage de véhicule à moteur

c) Modèle d) Type

3. Fabricant (1)

4. Fabricant (2)

5. Personne morale habilitée à compiler le fichier technique

6. Références aux normes harmonisées

7. Autres normes ou spécifications

8. Fait à 9. Date

A

Accessoires et modifications	442
Accoudoir	186
Additifs, huile moteur	463, 465
Affichage de la température extérieure	118
Airbags	47
Airbags frontaux (SRS)	49
Airbags latéraux.....	54
Airbags rideaux latéraux	56
Après une collision.....	50
Capteurs.....	47
Enregistreurs de données.....	29
Entretien des airbags	59
Témoin	57, 86
Témoin de désactivation d'airbag frontal passager	58
Airbags frontaux (SRS).....	49
Airbags latéraux.....	54
Airbags rideaux latéraux	56
Alerte anticollision frontale	397
Témoin	94
Alerte de franchissement de ligne.....	401
Témoin	95
Touche	402
Amorce de circuit de carburant	564
Ampoules halogènes	480, 483
Ancrage supérieur	43
Ancrages	196
Ancrages inférieurs.....	68
Antibrouillard arrière	162
Antibrouillards arrière	
Témoin	90

Antibrouillards avant	
Témoin	90
Appoint	
Huile moteur.....	468
Lave-glace.....	477
Liquide de refroidissement	469, 472
Appuie-têtes	181
Arrêt.....	425
Arrêt automatique au ralenti.....	385
Audio <i>Bluetooth</i> ®.....	245, 283

B

Bagages (limite de charge).....	363
Batterie	502
Démarrage de secours	539
Entretien (contrôle de la batterie)	502
Entretien (remplacement).....	503, 506
Témoin du système de charge.....	82, 547
Batterie déchargée	539
Boîte à gants	188
Boîte de vitesses	
Automatique	376, 377
Indicateur de position du levier de vitesses	82, 378
Manuelle	382
Mode de changement de vitesse séquentiel ...	379
Numéro	574
Témoin de rapport engagé.....	83
Témoin M (mode de changement de vitesse séquentiel).....	83
Boîte de vitesses automatique	376
Déplacement indésirable du véhicule.....	376

Impossible de déplacer le levier de vitesses ...	542
Kickdown.....	376
Mode de changement de vitesse séquentiel ...	379
Passage des rapports.....	377
Utilisation du levier de vitesses	20, 377, 378
Boîte de vitesses manuelle.....	382
Bouchon de réservoir de carburant.....	22, 439
Bougies d'allumage.....	568
Bouton de sélection (audio)	220
Bouton SEL/RESET (SELECTION/ REINITIALISATION).....	115

C

Caméra arrière de recul	435
Capote.....	200
Rallonge.....	200
Capteur de température.....	118, 212
Capteurs à ultrasons.....	151
Carburant.....	437
Consommation instantanée de carburant.....	117
Economie.....	441
Jauge	114
Page.....	117
Plein.....	437
Recommandation.....	437, 438
Témoin de bas niveau de carburant.....	84
Carburant spécifié	437, 438
Ceintures de sécurité	36
Bouclage.....	41
Contrôle	45
Dispositif de rappel	38
Femmes enceintes.....	44

Installation d'un système de retenue pour enfant avec une ceinture de sécurité ventrale/thoracique.....	70
Réglage de l'ancrage supérieur.....	43
Témoin d'avertissement.....	38, 83
Charge de la batterie faible	547
Clé rétractable	136
Clé	
Ne tourne pas.....	26
Clés	135
Clé rétractable.....	136
Etiquette de numéro.....	137
La porte arrière ne s'ouvre pas.....	145
Prévention d'oubli des clés à l'intérieur.....	142
Télécommande.....	138
Télécommande d'accès sans clé.....	136
Types et fonctions.....	135
Clés USB	298
Clignotants	160
Témoins (tableau de bord).....	89
Climatisation (système de commande de climatisation)	
Changement du mode.....	205, 209
Dégivrage du pare-brise et des vitres ...	206, 210
Utilisation de la climatisation automatique.....	205, 209
Climatisation (système de commande de la climatisation)	205
Capteurs.....	212
Filtre à poussière et à pollen.....	509
Mode recyclage/air frais.....	206, 210
Mode synchronisé.....	208
Commande d'intensité lumineuse (tableau de bord)	172
Commande de luminosité	
Bouton.....	172
Commandes.....	133
Commandes audio à distance	218
Comment rabattre les sièges arrière	184
Comment remettre les sièges arrière en place	185
Commutateur d'allumage	156
Commutateurs (autour du volant) ... 2, 3, 4,	156
Commutateurs d'éclairage	160
Compartiment à bagages	
Ampoule.....	492
Compartiment de console	189
Compartiment de rangement sous le plancher	198
Compte-tours	114
Compteur de vitesse	114, 116
Compteur quotidien	116
Compteurs, jauges	114
Conduite	
Boîte de vitesses automatique.....	376
Démarrage du moteur.....	370, 373
Freinage.....	415
Passage des rapports.....	377, 382
Régulateur de vitesse.....	390
Connexion de smartphone	288
Connexion Wi-Fi	290
Consommation moyenne de carburant	117
Contrôle de sécurité	35
Cric (clé de boulon de roue)	518
Crochet à bagages	196

D

DAB (Diffusion audio numérique)	229, 271
Danger des gaz d'échappement (monoxyde de carbone)	76
Dégivrage du pare-brise et des vitres ...	206, 210
Démarrage de secours	539
Démarrage du moteur	370, 373
Démarrage de secours.....	539
Ne démarre pas.....	535
Signal sonore de commutateur du moteur ...	156
Dépannage	517
Crevaillon/Pneu crevé.....	527
Fusible grillé.....	555
Le moteur ne démarre pas.....	535
Remorquage d'urgence.....	560
Surchauffe.....	543
Dépannage	
Bruit au freinage.....	28
Fusible grillé.....	553, 556, 558
Impossible de déplacer le levier de vitesses ...	542
La pédale de frein vibre.....	26
La porte arrière ne s'ouvre pas.....	27
Le bruiteur retentit à l'ouverture d'une porte ...	28
Témoins d'avertissement.....	80
Déplacement indésirable du véhicule (boîte de vitesses automatique)	376
Déverrouillage des portes	138
Déverrouillage des portes avant à partir de l'intérieur	144
Diesel	23, 438
Diffusion audio numérique (DAB)	229, 271
Direction	359

Dispositif de retenue pour enfant	60
Dispositif de retenue pour bébés.....	63
Dispositif de retenue pour enfant dos à la route.....	63
Dispositif de retenue pour petits enfants.....	65
Enfants de grande taille.....	73
Sélection d'un dispositif de retenue pour enfant...	66
Sièges rehausseurs.....	74
Utilisation d'une sangle supérieure.....	72
Dispositifs de traction pour conditions enneigées	501
Dispositifs émettant des ondes radio	576
DRL (feux de jour)	167

E

Eclairage	160, 480
Intérieur.....	187
Eclairage intérieur	187
Economie de carburant	441
Entretien	443
Batterie.....	502
Commande de la climatisation.....	508
Huile.....	466
Liquide de frein/d'embrayage.....	476
Liquide de refroidissement.....	469, 472
Liquide de transmission.....	474
Nettoyage.....	511
Pneumatiques.....	497
Précautions.....	444
Radiateur.....	471
Remplacement d'ampoules.....	480
Sécurité.....	445

Sous le capot.....	460
Télécommande.....	506
Entretien extérieur (nettoyage)	513
Essence	22, 437
Consommation instantanée de carburant.....	117
Economie.....	441
Informations.....	437
Jauge.....	114
Plein de carburant.....	437
Témoin de bas niveau de carburant.....	84
Essuie-glaces et lave-glaces	168
Contrôle et remplacement des balais d'essuie-glace.....	493
Remplacement du caoutchouc des balais d'essuie-glace avant.....	493
Remplacement du caoutchouc du balai d'essuie-glace arrière.....	495
Etiquette de certification	574
Etiquette de numéro de clé	137
Etiquettes d'avertissement	77
Etiquettes de mise en garde	77

F

FAP (filtre à particules diesel)	478
Femmes enceintes	44
Feu antibrouillard avant	162
Feux	
Antibrouillards.....	162
Automatiques.....	161
Clignotants.....	160
Feux diurnes.....	167
Remplacement d'ampoules.....	480

Système de prise en charge des feux de route....	93
Témoin de feux allumés.....	90
Témoin de feux de route.....	89
Feux de jour (DRL)	167
Filet à bagages	202
Filet latéral du compartiment à bagages	197
Filtre	
Carburant.....	477
Poussière et pollen.....	509
Filtre à poussière et à pollen	509
Fonctions	213
Fonctions personnalisables	119
Fonctions personnalisées	300
Fond	128, 253
Frein à pied	416
Frein de stationnement	415
Fusibles	553
Contrôle et remplacement.....	559
Emplacements.....	553, 555, 556, 558

H

Hayon	
Ouverture impossible.....	562
Ouverture/fermeture.....	146
Télécommande.....	148
Heure (réglage)	134
HFT (système de téléphonie mains libres) ...	316, 340
Horloge	134
Huile moteur	463, 465
Appoint.....	468
Huile moteur recommandée.....	463, 465
Témoin de niveau d'huile bas.....	101, 551

- Témoin de pression d'huile faible 81, 547
 Vérification du niveau..... 466
 Viscosité..... 463, 465
- I**
- Indicateur de changement de vitesse 92
 Indicateur de position du levier de vitesses... 82, 378
 Indicateurs
 Changement de vitesse 92
 Indicateurs d'usure (pneumatique) 498
 Indicateurs de direction (clignotants) 160
 Inverseur de feux
 Phares 160
 i-affichage multi-information..... 115
- J**
- Jauge de niveau (huile moteur) 466
 Jauges..... 114
- K**
- Kickdown (boîte de vitesses automatique)... 376
 Kit de réparation provisoire (TRK) 527
- L**
- Langue (HFT)..... 317, 342
 Lave-glaces
 Appoint/Remplissage..... 477
 Commutateur 168
- Lecteur CD..... 233, 274
 Lecteurs de carte..... 188
 Lecture Audio Bluetooth®..... 245, 283
 Lecture d'un iPod..... 237, 277
 Levier de vitesses 377, 382
 Levier de vitesses
 Déblocage 542
 Ne se déplace pas..... 542
 Utilisation 377, 382
 Limite de chargement 363
 Limiteur de vitesse réglable 393
 Témoin..... 92
 Liquide d'embrayage..... 476
 Liquide de refroidissement moteur..... 469, 472
 Appoint dans le radiateur 471
 Appoint dans le réservoir de réserve 470
 Appoint dans le vase d'expansion 473
 Surchauffe..... 543
 Liquides
 Boîte de vitesses manuelle 475
 Frein/Embrayage..... 476
 Lave-glace 477
 Liquide de refroidissement moteur..... 469, 472
 Transmission automatique..... 474
- M**
- Message de sécurité 30
 Messages d'avertissement et d'information... 99
 Miroirs de courtoisie..... 7
 Mise à zéro d'un Compteur quotidien 116
 Mode de changement de
 vitesse séquentiel..... 379
- Mode synchronisé 208
 Modifications (et accessoires)..... 442
 Moniteur de circulation transversale..... 430
 Monoxyde de carbone..... 76
 Moteur..... 574
 Démarriage 373
 Démarriage de secours 539
 Huile..... 463
 Liquide de refroidissement 469, 472
 Signal sonore de commutateur 156
 MP3 233, 241, 280
- N**
- Nettoyage de l'extérieur 513
 Nettoyage de l'habitacle 511
 Numéros d'identification
 Identification du véhicule 574
 Numéros d'identification du véhicule 574
 Numéros d'identification
 Moteur et boîte de vitesses 574
- O**
- Outils..... 518
 Ouverture/fermeture
 Capot 462
 Hayon..... 146
 Vitres électriques..... 153

P

Palettes de changement de vitesses (mode de changement de vitesse séquentiel)	20, 379
Pare-brise	
Balais d'essuie-glace	493
Dégivrage/désembuage	206, 210
Essuie-glaces et lave-glaces	168
Liquide lave-glace	477
Nettoyage.....	514
Passage des rapports (boîte de vitesses)	377, 382
Phares	160
Dispositif de réglage	164
Faisceau.....	480
Fonctionnement automatique.....	161
Inverseur de feux	160
Prise en charge des feux de route	165
Utilisation	160
Plein de carburant	437
Diesel	571
Essence.....	437, 568
Pneu crevé	519
Pneumatique	497
Pneumatiques	
Chaînes	501
Contrôle et entretien	497
Crevaison/pneu crevé.....	519
Indicateurs d'usure	498
Inspection.....	497
Kit de réparation provisoire (TRK).....	527
Neige.....	501
Permutation.....	500
Pression d'air	569, 572

Roue de secours.....	569, 572
Pneumatiques hiver	
Chaînes	501
Pneumatiques usés	497
Poids maximal admissible	363
Port HDMI™	216
Port USB	214, 215
Porte-gobelets	190
Porte-manteau	195
Portes	135
Clés	135
Système de prévention d'oubli des clés à l'intérieur	142
Témoin d'ouverture de porte/hayon	35, 87
Verrouillage/déverrouillage des portes de l'extérieur.....	138
Verrouillage/déverrouillage des portes de l'intérieur	144
Positions du levier de vitesses	
Boîte de vitesses automatique	377
Boîte de vitesses manuelle.....	382
Pression d'air	569, 572
Précautions au cours de la conduite	
Pluie	376
Prise d'alimentation des accessoires	193
Prise d'entrée auxiliaire	216

R

Radiateur	471
Radio (DAB)	229, 271
Radio AM/FM	222, 268
Ravitaillement	
Jauge de carburant	114

Témoin de bas niveau de carburant.....	84
Remorquage du véhicule	
Urgence	560
Remplacement	
Ampoules	480
Batterie	506
Caoutchouc des balais d'essuie-glace ...	493, 495
Fusibles	555
Remplacement d'ampoules	480
Eclairage intérieur	490
Feux antibrouillard avant	483
Phares.....	480
Plafonnier	490
Troisième feu stop.....	489
Remplacement d'ampoules	
Feu antibrouillard arrière	487
Remplacement d'ampoules	
Clignotants avant.....	485
Clignotants latéraux	485
Eclairage de la boîte à gants.....	491
Eclairage de plaque d'immatriculation arrière...	489
Eclairage du compartiment à bagages	492
Feux clignotants arrière	486
Feux de position.....	484
Feux de recul.....	487
Frein/Feux arrière.....	488
Lecteur de cartes	490, 491
Miroir de courtoisie	491
Phares de jour	484
Remplacement	
Batterie	503
Fusibles	553, 556, 558
Repères	80
Réchauffeurs de sièges	204

Réglage			
Appuie-têtes	181	Sièges arrière (rabattage)	184
Phares	164, 480	Sièges arrière (remise en place)	185
Rétroviseurs	175	Sièges avant	
Sièges arrière	184	Réglage	178
Sièges avant	178	Sièges rehausseurs (pour enfants)	74
Température	118	Sièges	
Volant de direction	174	Réglage	178
Réglage horloge	134	Sièges avant	178
Réglementation	576	Signal de freinage d'urgence	424
Régulateur de vitesse	390	Spécifications	568
Témoin	92	Spécifications des ampoules	568, 571
Rétroviseur intérieur	175	Super-verrouillage	152
Rétroviseurs	175	Support latéral	179
Extérieurs	176	Support lombaire	179
Porte	176	Surchauffe	543
Réglage	175	Symbole de niveau d'huile bas	101, 551
Rétroviseurs chauffants	173	Symbole PGM-FI	110, 552
Rétroviseurs extérieurs	176	Système actif de freinage d'urgence	
Roue de secours	569, 572	en ville	419
Roue galette	519	Système actif de freinage d'urgence en ville	
		Témoin	97, 98
		Système antiblocage des freins (ABS)	
		Témoin	85
		Système audio	214
		CD recommandés	297
		Clés USB	298
		Code de sécurité	217
		Commande à distance	218
		Informations générales	297
		Messages d'erreur	293
		MP3/WMA/AAC	233, 241, 280
		Périphériques recommandés	298
		Prise d'entrée auxiliaire	216
		Protection antivol	217
		Réactivation	217
		Réglage du son	221, 265
		Système audio	
		iPod	237, 277
		Port USB	215
		Système d'accès sans clé	138
		Système d'alerte de crevaisson	413
		Système d'assistance à la stabilité	
		du véhicule (VSA)	408
		Témoin désactivé	87
		Témoin du système	87
		Touche de désactivation	409
		Système d'avertissement de perte	
		de pression	
		Etalonnage	413
		Témoin	88
		Système d'immobilisation	149
		Système d'amortissement adaptatif	
		Touche	389
		Système d'immobilisation	389
		Témoin	90
		Système de capteurs de stationnement	426
		Système de commande de la climatisation	205
		Capteurs	212
		Changement de mode	205, 209
		Dégivrage du pare-brise et des vitres	206, 210
		Filtre à poussière et à pollen	509
		Mode synchronisé	208
		Recyclage/Mode air frais	206, 210
		Utilisation de la commande	
		automatique de la climatisation	205, 209
		Système de direction assistée électrique (EPS)	
		Témoin	88, 549
		Système de données radiodiffusées (RDS)	224, 270

S

Sécurité (ceintures de)	36
Sécurité de conduite	31
Sécurité des enfants	60
Sécurité enfants	
Verrous de sécurité pour enfants	145
Sélection d'un dispositif de retenue	
pour enfant	66
Sièges	178
Réchauffeurs de sièges	204
Sièges arrière	184

Système de freinage	415	Importation automatique du répertoire téléphonique d'un téléphone cellulaire	Importation automatique d'un répertoire téléphonique et de l'historique des appels...	330
Frein à pied.....	416	et de l'historique des appels.....	Menus HFT.....	318
Frein de stationnement.....	415	Menus HFT	Options pendant un appel.....	339
Liquide	476	Options pendant un appel	Passer un appel.....	334
Système d'assistance au freinage	418	Passer un appel.....	Pour créer un code PIN de sécurité	327
Système de freinage antiblocage (ABS)	417	Recevoir un appel	Pour effacer les données du système	329
Témoin	548	Sonnerie	Recevoir un appel.....	338
Système de freinage antiblocage (ABS)	417	Touches HFT	Transfert auto	328
Système de freinage		Système de téléphonie mains-libres (HFT) ...	Téléphonie mains libres (HFT)	
Témoin (rouge).....	80	Menus	Affichage d'état HFT	317
Système de prévention d'oubli des clés à l'intérieur	142	Système Eco Assist	Touches HFT	316
Système de prise en charge des feux de route	165	Système EPS (direction assistée électrique)	Témoin d'avertissement allumé/clignotant ...	547
Témoin	93	Système RDS (Radio Data System)	Témoin d'arrêt automatique au ralenti	93
Système de reconnaissance des panneaux de signalisation		Système VSA (assistance de stabilité du véhicule)	Témoin de bas niveau de carburant	84
Affichage du mode principal.....	115		Témoin de désactivation d'airbag avant côté passager	58
Petits symboles activés et désactivés.....	407		Témoin de dysfonctionnement	81, 548
Système de retenue pour enfant			Témoin de feux de route	89
Installation d'un dispositif de retenue pour enfant avec une ceinture de sécurité ventrale/thoracique.....	70		Témoin de frein de stationnement et de système de freinage	548
Système de retenue supplémentaire (SRS)	49		Témoin de frein de stationnement et de système de freinage (Rouge)	80
Système de sécurité	149		Témoin de message système	89
Témoin d'alarme du système de sécurité.....	91		Témoin de pression d'huile faible	547
Témoin du système d'immobilisation	90		Témoin de rapport engagé	83
Système de surveillance de l'angle mort	410		Témoin des bougies de préchauffage	85
Système de surveillance de l'angle mort			Témoin du système d'avertissement de perte de pression/Témoin du système d'avertissement de perte de pression ...	88, 550
Témoin	96		Témoin du système de charge	82, 547
Système de téléphonie mains libres (HFT)			Témoin du système de freinage (orange)	80
Affichage d'état HFT.....	342		Témoin M (mode de changement de vitesse séquentiel)	83
Appel rapide.....	352			
Configuration d'un mobile.....	346			

T

Tableau de bord	79			
Commande d'intensité lumineuse	172			
Tableau de spécifications du lubrifiant	569, 572			
Tapis de sol	512			
Température				
Affichage de la température extérieure	118			
Temps écoulé	117			
Télécommande	138			
Télécommande d'accès sans clé	136			
Téléphone mains libres (HFT)				
Appel rapide.....	331			
Configuration d'un mobile.....	322			
Identification de l'appelant.....	328			

Témoin principal du régulateur de vitesse 92

Témoins

Airbag frontal côté passager activé/désactivé...	86
Alarme du système de sécurité	91
Alerte anticollision frontale.....	94
Alerte de franchissement de ligne.....	95
Antibrouillard avant.....	90
Antibrouillards arrière.....	90
Arrêt au ralenti automatique	93
Bas niveau de carburant	84
Boîte de vitesses	82
Bougies de préchauffage.....	85
Clignotant.....	89
Désactivation du VSA	87, 409
Dispositif de rappel de ceinture de sécurité.....	83
Feux allumés	90
Feux de détresse.....	89
Feux de route	89
Frein de stationnement et système de freinage (rouge).....	80
Limiteur de vitesse réglable.....	92
M (mode de changement de vitesse séquentiel)...	83
Message système	89
Mode ECON.....	91
Ouverture de porte/hayon	87
Position du levier de vitesses.....	82
Pression d'huile faible.....	81
Rapport engagé	83
Régulateur de vitesse.....	92, 390, 391
Surveillance de l'angle mort.....	96
Système actif de freinage d'urgence en ville (CTBA).....	97, 98
Système d'accès sans clé	91
Système d'arrêt au ralenti automatique	93

Système d'assistance de stabilité du véhicule (VSA).....	87
Système d'avertissement de perte de pression/basse pression des pneus	88, 550
Système d'immobilisation	90
Système de charge	82, 547
Système de direction assistée électrique (EPS) ...	88
Système de freinage (orange)	80
Système de freinage antiblocage (ABS)	85
Système de prise en charge des feux de route	93
Système de retenue supplémentaire	86
Système de surveillance de l'angle mort (BSI)...	412
Témoin de dysfonctionnement	81, 548

Témoins de doublage	160
Touche Affichage	250
Touche Affichage/Information	115
Touche Désembueur arrière/Rétroviseur chauffant	173
Touche des feux de détresse	2, 3
Touche ECON	388
Touche MARCHE/ARRET	157
TRK	527
TRK Honda	527
Traction d'une remorque	364
Equipements et accessoires.....	366
Limite de chargement	364
Transmission	
Liquide	474, 475
Transmission automatique	
Liquide	474
Transport de bagages	361, 363
Trappe à carburant	22, 23, 439, 440

U

Urgence

560

V

Ventilation	205, 209
Verrouillage/Déverrouillage	135
Avec une clé	142
Clés	135
De l'intérieur.....	144
Verrouillage de porte avec sécurité enfants ...	145
Verrouillage/Déverrouillage De l'extérieur ...	138
Vidange	377, 382
Viscosité (huile)	463, 465, 569, 572
Vitesse moyenne	117
Vitres (entretien)	514
Vitres (ouverture et fermeture)	153
Volant de direction	
Réglage	174

W

Watts	568, 571
WMA	233, 241, 280

